

# Panasonic®

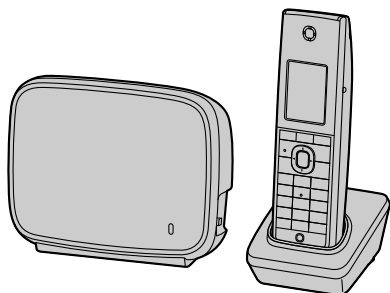

## Руководство для администратора Беспроводной SIP-телефон

---

Модель № **KX-TGP600**

Благодарим за покупку этого изделия Panasonic.  
Внимательно прочтите это Руководство перед использованием изделия и сохраните его для будущего использования.

В этом Руководстве во всех номерах моделей по возможности опускается суффикс.

# Введение

## Содержание

Данное Руководство для администратора содержит подробную информацию о настройке устройства и управлении им.

## Целевая аудитория

Данное Руководство для администратора содержит пояснения относительно установки устройства, его обслуживания и управления, и предназначается для администраторов сетей и поставщиков услуг телефонных сетей.

В данное руководство включены технические описания. Требуется предварительное ознакомление с сетевыми технологиями и протоколом VoIP (Voice over Internet Protocol — протокол передачи голоса по Интернету).

## Справочная документация

### Краткое руководство

Содержит краткие основные сведения об установке устройства.

### Инструкция по эксплуатации

Содержит информацию об установке и эксплуатации устройства.

Руководства и справочную информацию можно найти на веб-сайте компании Panasonic:

<https://panasonic.net/cns/pcc/support/sipphone/>

## Техническая поддержка

В случае необходимости получения технической поддержки обратитесь к поставщику услуг телефонной сети/обслуживающей организации.

## Товарные знаки

- Microsoft, Excel, Internet Explorer, Outlook и Windows являются либо зарегистрированными товарными знаками, либо товарными знаками Microsoft Corporation в США и/или других странах.
- Linux является зарегистрированным товарным знаком Linus Torvalds в США, других странах или во всех странах.
- Firefox является зарегистрированным товарным знаком Mozilla Foundation.
- Google Chrome является зарегистрированным товарным знаком компании Google Inc.
- Все другие товарные знаки, используемые в данном документе, являются собственностью их владельцев.
- Снимки экрана, относящиеся к продуктам Microsoft, напечатаны с разрешения Microsoft Corporation.

## ПРИМЕЧАНИЯ

- Снимки экранов приводятся в данном руководстве только в справочных целях и могут отличаться от экранов, отображаемых на вашем ПК.

# Содержание

<b>1</b>	<b>Первоначальная установка</b>	<b>25</b>
1.1	Установка	26
1.1.1	Заводские настройки	26
1.1.2	Выбор языка для устройства	26
1.1.3	Основные параметры сети	26
1.1.4	Обзор программирования	30
1.1.5	Программирование интерфейса пользователя телефона	30
1.1.5.1	Изменение языка при программировании через телефонный интерфейс пользователя	31
1.1.6	Программирование веб-интерфейса пользователя	31
1.1.6.1	Пароль для программирования через веб-интерфейс пользователя	32
1.1.6.2	Изменение языка при программировании через веб-интерфейс пользователя	32
1.1.6.3	Перед началом работы с веб-интерфейсом пользователя	32
1.1.6.4	Доступ к веб-интерфейсу пользователя	34
1.2	Обновление микропрограммного обеспечения	39
1.2.1	Обновление микропрограммного обеспечения	39
<b>2</b>	<b>Общая информация по инициализации</b>	<b>41</b>
2.1	предварительная инициализация	42
2.1.1	Что такое предварительная инициализация?	42
2.1.2	Получение адреса сервера предварительной инициализации	42
2.1.3	Форматы адресов сервера	42
2.1.4	Получение адреса сервера инициализации с помощью SIP PnP	43
2.1.5	Получение адреса сервера инициализации с помощью опций DHCP	44
2.2	Инициализация	49
2.2.1	Что такое инициализация?	49
2.2.2	Протоколы инициализации	49
2.2.3	Файл конфигурации	49
2.2.4	Загрузка конфигурационных файлов	51
2.2.5	Пример настройки параметров сервера инициализации	55
2.2.6	Шифрование	56
2.3	Приоритет способов настройки	58
2.4	Характеристики конфигурационных файлов	58
2.5	Примеры конфигурационных файлов	60
2.5.1	Примеры параметров кодеков	60
2.5.2	Пример неправильного файла с описаниями ошибок	62
<b>3</b>	<b>Программирование интерфейса пользователя телефона</b>	<b>63</b>
3.1	Программирование интерфейса пользователя телефона	64
3.1.1	Открытие и закрытие веб-порта	64
<b>4</b>	<b>Программирование веб-интерфейса пользователя</b>	<b>65</b>
4.1	Список настроек веб-интерфейса пользователя	66
4.2	Status	81
4.2.1	Version Information	81
4.2.1.1	Base Unit	81
	Model	81
	Operating Bank	81
	IPL Version	82
	Firmware Version	82
4.2.1.2	Handset	82

	Model .....	82
	Firmware Version .....	82
4.2.2	Handset Information .....	83
4.2.2.1	Handset Information .....	83
	Handset 1–8 (Model) .....	83
	Handset 1–8 (Firmware Version) .....	83
4.2.3	Network Status .....	83
4.2.3.1	Network Common .....	84
	MAC Address .....	84
	Ethernet Link Status .....	84
	IP Address Mode .....	84
4.2.3.2	IPv4 .....	85
	Connection Mode .....	85
	IP Address .....	85
	Subnet Mask .....	85
	Default Gateway .....	85
	DNS1 .....	85
	DNS2 .....	86
4.2.3.3	IPv6 .....	86
	Connection Mode .....	86
	IP Address .....	86
	Prefix .....	86
	Default Gateway .....	86
	DNS1 .....	87
	DNS2 .....	87
4.2.3.4	VLAN .....	87
	Setting Mode .....	87
	VLAN ID .....	87
	VLAN Priority .....	87
4.2.4	VoIP Status .....	88
4.2.4.1	VoIP Status .....	88
	Line No. (1–8) .....	88
	Phone Number .....	88
	VoIP Status .....	88
<b>4.3</b>	<b>Network .....</b>	<b>90</b>
4.3.1	Basic Network Settings .....	90
4.3.1.1	IP Addressing Mode .....	91
	IP Addressing Mode .....	91
4.3.1.2	IPv4 .....	92
	Connection Mode .....	92
	DHCP Host Name .....	92
	IP Address .....	92
	Subnet Mask .....	93
	Default Gateway .....	93
	Auto DNS via DHCP .....	93
	DNS1 .....	93
	DNS2 .....	94
4.3.1.3	IPv6 .....	94
	Connection Mode .....	94
	IP Address .....	94
	Prefix .....	95
	Default Gateway .....	95
	Auto DNS via DHCP .....	95
	DNS1 .....	95
	DNS2 .....	96

4.3.2	Ethernet Port Settings .....	96
4.3.2.1	Link Speed/Duplex Mode .....	96
	LAN Port .....	96
4.3.2.2	LLDP .....	97
	Enable LLDP .....	97
	Packet Interval .....	97
4.3.2.3	CDP .....	97
	Enable CDP .....	97
	Packet Interval .....	98
4.3.2.4	VLAN .....	98
	Enable VLAN .....	98
	VLAN ID .....	98
	Priority .....	99
4.3.3	HTTP Client Settings .....	99
4.3.3.1	HTTP Client .....	99
	HTTP Version .....	99
	HTTP User Agent .....	100
	Authentication ID .....	100
	Authentication Password .....	100
4.3.3.2	Proxy Server .....	101
	Enable Proxy .....	101
	Proxy Server Address .....	101
	Proxy Server Port .....	101
4.3.4	STUN Settings .....	102
4.3.4.1	STUN .....	102
	Server Address .....	102
	Port .....	102
	Binding Interval .....	102
4.3.5	Multicast Paging Settings .....	103
4.3.5.1	Multicast Paging .....	103
	IPv4 Address (Group 1–5) .....	103
	IPv6 Address (Group 1–5) .....	104
	Port (Group 1–5) .....	104
	Priority (Group 1–3) .....	104
	Label (Group 1–5) .....	104
	Enable Transmission (Group 1–5) .....	105
4.3.6	LDAP Settings .....	105
4.3.6.1	LDAP .....	105
	Enable LDAP .....	105
	Server Address .....	105
	Port .....	106
	User ID .....	106
	Password .....	106
	Max Hits .....	106
	Name Filter .....	107
	Number Filter .....	107
	Name Attributes .....	107
	Number Attributes .....	107
	Distinguished Name(Base DN) .....	108
	Enable DNS SRV lookup .....	108
4.3.7	Xtended Service Settings .....	108
4.3.7.1	Xtended Service .....	109
	Enable Xtended Service .....	109
	Server Address .....	109
	Port .....	109

	Protocol .....	109
	SIP Credentials .....	109
	User ID (Line 1–8) .....	110
	Password (Line 1–8) .....	110
	Enable Phonebook (Line 1–8) .....	110
	Phonebook Type (Line 1–8) .....	110
	Group .....	111
	GroupCommon .....	111
	Enterprise .....	111
	EnterpriseCommon .....	112
	Personal .....	112
	Enable Call Log (Line 1–8) .....	112
4.3.8	UC Settings .....	113
4.3.8.1	Presence Feature .....	113
	Enable UC .....	113
	Server Address .....	113
	Local XMPP Port .....	114
	Handset 1–8 (User ID) .....	114
	Handset 1–8 (Password) .....	114
4.3.9	XML Application Settings .....	115
4.3.9.1	XML Application .....	115
	Enable XMLAPP .....	115
	User ID .....	115
	Password .....	115
	Local XML Port .....	116
4.3.9.2	XML Phonebook .....	116
	LDAP URL .....	116
	User ID .....	116
	Password .....	116
	Max Hits .....	117
4.3.10	TWAMP Settings .....	117
4.3.10.1	TWAMP .....	117
	Enable TWAMP .....	117
	Control Port .....	117
	Test Port .....	118
	Wait Time for Control .....	118
	Wait Time for Reflector .....	118
<b>4.4</b>	<b>System .....</b>	<b>119</b>
4.4.1	System Settings .....	119
4.4.1.1	System .....	119
	Enable Multi Number .....	119
	Enable Repeater Mode .....	119
	Enable SIP Trunk Service .....	120
	Enable Non-Registering SIP UA .....	120
	Send RTP on Call Hold .....	120
4.4.2	Language Settings .....	120
4.4.2.1	Selectable Language .....	121
	Handset .....	121
	Web .....	122
4.4.2.2	Web Language .....	123
	Web Language .....	123
4.4.3	User Password Settings .....	124
4.4.3.1	User Password .....	125
	Current Password .....	125
	New Password .....	125

	Confirm New Password .....	125
4.4.4	Admin Password Settings .....	125
4.4.4.1	Admin Password .....	126
	Current Password .....	126
	New Password .....	126
	Confirm New Password .....	126
4.4.5	Time Adjust Settings .....	127
4.4.5.1	Synchronization .....	127
	Server Address .....	127
	Synchronization Interval .....	127
4.4.5.2	Time Zone .....	128
	Time Zone .....	128
4.4.5.3	Daylight Saving Time (Summer Time) .....	128
	Enable DST (Enable Summer Time) .....	128
	DST Offset (Summer Time Offset) .....	128
4.4.5.4	Start Day and Time of DST (Start Day and Time of Summer Time) .....	128
	Month .....	128
	Day of Week .....	129
	Time .....	130
4.4.5.5	End Day and Time of DST (End Day and Time of Summer Time) .....	130
	Month .....	130
	Day of Week .....	130
	Time .....	131
4.4.6	Handset Basic Settings .....	132
4.4.6.1	Handset 1–8 .....	132
	Handset Name .....	132
	Language .....	133
4.4.7	Handset Advanced Settings .....	133
4.4.7.1	Soft Key during IDLE Status .....	133
	Soft Key A (Left) .....	133
	Soft Key B (Center) .....	134
	Soft Key C (Right) .....	134
4.4.7.2	Handset 1–8 .....	135
	Enable Admin Ability .....	135
	Enable Handset Lock .....	135
	Password for Unlocking .....	135
	Missed Call Notification—Message .....	135
	Missed Call Notification—LED .....	136
	Voice Message Notification—Message .....	136
	Voice Message Notification—LED .....	136
	Voice Message Notification—Alarm .....	137
4.4.8	Parallel Mode Settings .....	137
4.4.8.1	Parallel Mode .....	138
	Slave Handset Number (Основной номер настольного телефона 1–8) .....	138
	Mode (Основной номер настольного телефона 1–8) .....	138
4.4.9	Delete Handset .....	138
4.4.9.1	Delete Handset Registration .....	139
	Registration Number (1–8) .....	139
<b>4.5</b>	<b>VoIP .....</b>	<b>140</b>
4.5.1	SIP Settings .....	140
4.5.1.1	User Agent .....	140
	User Agent .....	140
4.5.1.2	NAT Identity .....	141
	Enable Rport (RFC 3581) .....	141
	Enable Port Punching for SIP .....	141

	Enable Port Punching for RTP .....	141
4.5.1.3	Advanced .....	142
4.5.2	SIP Settings [Line 1]–[Line 8] .....	143
4.5.2.1	Basic .....	143
	Phone Number .....	143
	Registrar Server Address .....	144
	Registrar Server Port .....	144
	Proxy Server Address .....	144
	Proxy Server Port .....	144
	Presence Server Address .....	144
	Presence Server Port .....	145
	Outbound Proxy Server Address .....	145
	Outbound Proxy Server Port .....	145
	Service Domain .....	145
	Authentication ID .....	146
	Authentication Password .....	146
4.5.2.2	Advanced .....	146
	SIP Packet QoS (DSCP) .....	146
	Enable DNS SRV lookup .....	146
	SRV lookup Prefix for UDP .....	147
	SRV lookup Prefix for TCP .....	147
	SRV lookup Prefix for TLS .....	148
	Local SIP Port .....	148
	SIP URI .....	148
	T1 Timer .....	149
	T2 Timer .....	149
	REGISTER Expires Timer .....	149
	Enable Session Timer (RFC 4028) .....	150
	Session Timer Method .....	150
	Enable 100rel (RFC 3262) .....	150
	Enable SSAF (SIP Source Address Filter) .....	150
	Enable c=0.0.0.0 Hold (RFC 2543) .....	151
	Transport Protocol .....	151
	TLS Mode .....	151
4.5.3	VoIP Settings .....	152
4.5.3.1	RTP .....	152
	RTP Packet Time .....	152
	Minimum RTP Port Number .....	152
	Maximum RTP Port Number .....	153
	Telephone-event Payload Type .....	153
4.5.3.2	Voice Quality Report .....	153
	Server Address .....	153
	Port .....	153
	Enable PUBLISH .....	154
	Alert Report Trigger .....	154
	Threshold MOS-LQ (Critical) .....	154
	Threshold MOS-LQ (Warning) .....	154
	Threshold Delay (Critical) .....	155
	Threshold Delay (Warning) .....	155
4.5.4	VoIP Settings [Line 1]–[Line 8] .....	155
4.5.4.1	Basic .....	156
	G.722 (Enable) .....	156
	G.722 (Priority) .....	156
	PCMA (Enable) .....	156
	PCMA (Priority) .....	156

	G.722.2 (AMR-WB) (Enable) .....	157
	G.722.2 (AMR-WB) (Priority) .....	157
	G.729A (Enable) .....	157
	G.729A (Priority) .....	157
	PCMU (Enable) .....	157
	PCMU (Priority) .....	158
	DTMF Type .....	158
4.5.4.2	Advanced .....	158
	RTP Packet QoS (DSCP) .....	158
	RTCP Packet QoS (DSCP) .....	159
	Enable RTCP .....	159
	Enable RTCP-XR .....	159
	RTCP&RTCP-XR Interval .....	159
	SRTP Mode .....	159
	Enable Mixed SRTP & RTP by Conference .....	160
	Enable Mixed SRTP & RTP by Transfer .....	160
<b>4.6</b>	<b>Telephone .....</b>	<b>162</b>
4.6.1	Multi Number Settings .....	162
4.6.1.1	Group Handset / Handset select for receiving call .....	162
	Line (1–8) .....	162
	Phone Number .....	163
	Handset Number (1–8) .....	163
	Paging .....	163
4.6.1.2	Handset and Line Number select for making call .....	163
	Handset .....	163
	Line Number .....	164
	Default .....	164
4.6.2	Call Control .....	164
4.6.2.1	Call Control .....	165
	Send SUBSCRIBE to Voice Mail Server .....	165
	Conference Server URI .....	165
	First-digit Timeout .....	165
	Inter-digit Timeout .....	165
	Timer for Dial Plan .....	166
	Enable # Key as delimiter .....	166
	International Call Prefix .....	166
	Country Calling Code .....	166
	National Access Code .....	167
	Call Park Number .....	167
	Enable Call Park Key .....	167
	Park Retrieve Number .....	167
	Park Retrieve Soft Key .....	168
	Group Call Pickup .....	168
	Private Hold .....	168
4.6.2.2	Emergency Call Phone Numbers .....	168
	1–5 .....	168
4.6.3	Call Control [Line 1]–[Line 8] .....	169
4.6.3.1	Call Features .....	169
	Display Name .....	169
	Voice Mail Access Number .....	170
	Enable Anonymous Call .....	170
	Enable Block Anonymous Call .....	170
	Enable Do Not Disturb .....	170
	Enable Call Waiting .....	171
	Enable Call Forwarding Always .....	171

	Forwarding Number (Always) .....	171
	Enable Call Forwarding Busy .....	171
	Forwarding Number (Busy) .....	171
	Enable Call Forwarding No Answer .....	172
	Forwarding Number (No Answer) .....	172
	Ring Counts (No Answer) .....	172
	Enable Shared Call .....	172
	Enable Key Synchronization .....	173
	Enable Call Park Notification .....	173
	Enable Click to Call .....	173
	MoH Server URI .....	173
4.6.3.2	Dial Plan .....	174
	Dial Plan (max 1000 columns) .....	174
	Call Even If Dial Plan Does Not Match .....	174
4.6.3.3	Call Rejection Phone Numbers .....	174
	1–20 .....	174
4.6.4	Hotline Settings .....	175
4.6.4.1	Hotline .....	175
	Handset 1–8 (Enable) .....	175
	Handset 1–8 (Hotline Number) .....	175
	Hotline Delay .....	176
4.6.5	Tone Settings .....	176
4.6.5.1	Dial Tone .....	176
	Tone Frequencies .....	176
	Tone Timings .....	177
4.6.5.2	Busy Tone .....	177
	Tone Frequencies .....	177
	Tone Timings .....	178
4.6.5.3	Ringing Tone .....	178
	Tone Frequencies .....	178
	Tone Timings .....	179
4.6.5.4	Stutter Tone .....	179
	Tone Frequencies .....	179
	Tone Timings .....	179
4.6.5.5	Reorder Tone .....	180
	Tone Frequencies .....	180
	Tone Timings .....	180
4.6.6	Import Phonebook .....	181
4.6.6.1	Import Phonebook .....	181
	Handset Number .....	181
	File Name .....	181
4.6.7	Export Phonebook .....	182
4.6.7.1	Export Phonebook .....	183
	Handset Number .....	183
<b>4.7</b>	<b>Maintenance .....</b>	<b>184</b>
4.7.1	Provisioning Maintenance .....	184
4.7.1.1	Provisioning Maintenance .....	184
	Standard File URL .....	184
	Product File URL .....	184
	Master File URL .....	185
	Cyclic Auto Resync .....	185
	Resync Interval .....	185
	Time Resync .....	186
	Header Value for Resync Event .....	186
4.7.2	Firmware Maintenance .....	186

4.7.2.1	Firmware Maintenance .....	187
	Enable Firmware Update .....	187
	Firmware File URL .....	187
4.7.3	Upgrade Firmware .....	187
4.7.3.1	Upgrade Firmware .....	188
	File Name .....	188
4.7.4	Import Wallpaper .....	188
4.7.4.1	Import Wallpaper .....	188
	Gradation Type .....	188
	File Name .....	189
4.7.5	Export Logging File .....	189
4.7.5.1	Export Logging File .....	189
	Logging File Type .....	189
4.7.6	Reset to Defaults .....	190
4.7.7	Restart .....	190
4.7.8	DECT Monitoring .....	191
<b>5</b>	<b>Программирование конфигурационного файла .....</b>	<b>193</b>
<b>5.1</b>	<b>Список параметров конфигурационного файла .....</b>	<b>194</b>
<b>5.2</b>	<b>Общая информация о конфигурационных файлах .....</b>	<b>217</b>
5.2.1	Параметры конфигурационного файла .....	217
5.2.2	Допустимые символы для значений строки .....	218
<b>5.3</b>	<b>Системные настройки .....</b>	<b>219</b>
5.3.1	Системные настройки .....	219
	MULTI_NUMBER_ENABLE .....	219
	WIDEBAND_AUDIO_ENABLE .....	219
	CODEC_G722AMR_ENABLE .....	219
	FACTORY_RESET_ENABLE .....	219
	SIP_TRUNK_MODE_ENABLE .....	220
	SIP_NON_REGISTER_ENABLE .....	220
	RTP_KEEP_ENABLE .....	220
	FWD_DND_MENU_ENABLE .....	221
	BLOCK_ANONY_MENU_ENABLE .....	221
	ANONY_CALL_MENU_ENABLE .....	221
	TIME_ZONE_SET_ENABLE .....	221
	AUTO_INPUT_KEY_TIME .....	222
	CALL_SETTINGS_MENU_ENABLE .....	222
	DISCLOSE_FUNCTION_ENABLE .....	222
	VM_FUNCTION_ENABLE .....	222
	DELAY_RING_TIME_n .....	223
	OFF_HOOK_MONITOR_ENABLE .....	223
	PRIVATE_HOLD_ENABLE .....	223
	CONF_OWNER_OUT_ENABLE .....	223
	PCAP_ENABLE .....	224
	PCAP_REMOTE_ID .....	224
	PCAP_REMOTE_PASS .....	224
	PCAP_REMOTE_PORT .....	224
	DTMF_OUT_ENABLE .....	224
	CANCEL_OPERATION_MODE .....	225
	RANGE_ALARM_ENABLE .....	225
	NOTIFICATION_MENU_ENABLE .....	225
	NOTIFY_MISSEDCALL_ENABLE_HSy .....	225
	NOTIFY_VOICEMAIL_ENABLE_HSy .....	226
	NOTIFY_MISSEDCALL_LED_ENABLE_HSy .....	226
	NOTIFY_VOICEMAIL_LED_ENABLE_HSy .....	227

	NOTIFY_VOICEMAIL_ALARM_ENABLE_HSy .....	227
	NOTIFICATION_ALARM_TYPE .....	228
	BOOTLOG_SERVER_URI .....	228
	NOISE_SUPPRESSOR_ENABLE .....	228
	CODEC_VAD_CNG_ENABLE .....	228
	ERROR_AUTO_REBOOT_TIME .....	229
	BLOCK_CID_MENU_ENABLE .....	229
	LCD_BACKLIGHT_STBY_MENU_ENABLE .....	229
	BOOTLOG_CYCLIC_INTVL .....	229
5.3.2	Параметры регистрации телефонной трубки .....	230
	IPEI_HSy .....	230
	IPEI_AUTOREGMODE_ENABLE .....	230
	IPEI_RESTRICTION_ENABLE .....	230
	NEXT_REGISTERED_HS_NUMBER .....	231
	IPEI_CHANGE_HS_ENABLE .....	231
5.3.3	Основные параметры сети .....	231
	IP_ADDR_MODE .....	231
	CONNECTION_TYPE .....	231
	STATIC_IP_ADDRESS .....	232
	STATIC_SUBNET .....	232
	STATIC_GATEWAY .....	233
	USER_DNS1_ADDR .....	233
	USER_DNS2_ADDR .....	233
	DHCP_DNS_ENABLE .....	234
	DHCP_HOST_NAME .....	234
	DHCP_VENDOR_CLASS .....	234
	CONNECTION_TYPE_IPV6 .....	235
	STATIC_IP_ADDRESS_IPV6 .....	235
	PREFIX_IPV6 .....	235
	STATIC_GATEWAY_IPV6 .....	235
	USER_DNS1_ADDR_IPV6 .....	236
	USER_DNS2_ADDR_IPV6 .....	236
	DHCP_DNS_ENABLE_IPV6 .....	236
	NW_TEST_COUNT .....	236
	NW_TEST_TIMER .....	237
5.3.4	Параметры порта Ethernet .....	237
	PHY_MODE_LAN .....	237
	VLAN_ENABLE .....	237
	VLAN_ID_IP_PHONE .....	238
	VLAN_PRI_IP_PHONE .....	238
	LLDP_ENABLE .....	238
	LLDP_INTERVAL .....	239
	CDP_ENABLE .....	239
	CDP_INTERVAL .....	239
5.3.5	Параметры предварительной инициализации .....	239
	SIPPNP_PROV_ENABLE .....	239
	OPTION66_ENABLE .....	240
	OPTION159_PROV_ENABLE .....	240
	OPTION160_PROV_ENABLE .....	240
	DHCPV6_OPTION17_PROV_ENABLE .....	240
5.3.6	Параметры инициализации .....	241
	CFG_STANDARD_FILE_PATH .....	241
	CFG_PRODUCT_FILE_PATH .....	241
	CFG_MASTER_FILE_PATH .....	242
	CFG_CYCLIC .....	242

	CFG_CYCLIC_INTVL .....	242
	CFG_RESYNC_TIME .....	243
	CFG_RTRY_INTVL .....	243
	CFG_RESYNC_FROM_SIP .....	243
	CFG_RESYNC_ACTION .....	244
	CFG_FILE_KEY2 .....	244
	CFG_FILE_KEY3 .....	244
	CFG_FILE_KEY_LENGTH .....	245
	CFG_ROOT_CERTIFICATE_PATH .....	245
	CFG_CLIENT_CERT_PATH .....	245
	CFG_PKEY_PATH .....	245
	HTTP_SSL_VERIFY .....	246
	CFG_RESYNC_DURATION .....	246
	CFG_BOOTUP_DURATION_ENABLE .....	246
	HTTP_SSL_TIME_ASYNC_VERIFY .....	247
5.3.7	Параметры обновления микропрограммного обеспечения .....	247
	FIRM_UPGRADE_ENABLE .....	247
	FIRM_FILE_PATH .....	247
	FIRM_VERSION .....	248
	FWDL_RANDOM_DURATION .....	248
5.3.8	Параметры HTTP .....	248
	HTTP_VER .....	248
	HTTP_USER_AGENT .....	249
	HTTP_AUTH_ID .....	249
	HTTP_AUTH_PASS .....	250
	HTTP_PROXY_ENABLE .....	250
	HTTP_PROXY_ADDR .....	250
	HTTP_PROXY_PORT .....	250
	HTTP_PROXY_ID .....	251
	HTTP_PROXY_PASS .....	251
5.3.9	Параметры HTTPD/WEB .....	251
	HTTPD_LISTEN_PORT .....	251
	HTTPD_PORTOPEN_AUTO .....	251
	HTTPD_PORTCLOSE_TM .....	252
	USER_ID .....	252
	USER_PASS .....	252
	ADMIN_ID .....	253
	ADMIN_PASS .....	253
5.3.10	Параметры TR-069 .....	253
	ACS_URL .....	253
	ACS_USER_ID .....	254
	ACS_PASS .....	254
	PERIODIC_INFORM_ENABLE .....	254
	PERIODIC_INFORM_INTERVAL .....	254
	PERIODIC_INFORM_TIME .....	255
	CON_REQ_USER_ID .....	255
	CON_REQ_PASS .....	256
	ANNEX_G_STUN_ENABLE .....	256
	ANNEX_G_STUN_SERV_ADDR .....	256
	ANNEX_G_STUN_SERV_PORT .....	257
	ANNEX_G_STUN_USER_ID .....	257
	ANNEX_G_STUN_PASS .....	257
	ANNEX_G_STUN_MAX_KEEP_ALIVE .....	257
	ANNEX_G_STUN_MIN_KEEP_ALIVE .....	258
	UDP_CON_REQ_ADDR_NOTIFY_LIMIT .....	258

	DEVICE_PROVISIONING_CODE .....	258
	TR069_REGISTERING .....	259
	TR069_REGISTERED .....	259
5.3.11	Параметры XML .....	259
	XMLAPP_ENABLE .....	259
	XMLAPP_USERID .....	259
	XMLAPP_USERPASS .....	260
	XMLAPP_LDAP_URL .....	260
	XMLAPP_LDAP_USERID .....	260
	XMLAPP_LDAP_USERPASS .....	260
	XMLAPP_NPB_SEARCH_TIMER .....	261
	XMLAPP_LDAP_MAXRECORD .....	261
	XML_HTTPD_PORT .....	261
	XML_ERROR_INFORMATION .....	261
	XML_PHONEBOOK_URL .....	261
	XML_PHONEBOOK_CYCLIC_INTVL .....	262
	XMLAPP_SELECT_HS_PB .....	262
	XMLAPP_RCV_IP_ADDRESSx .....	262
	XMLAPP_RCV_DOMAIN_NAMEx .....	262
5.3.12	Параметры XSI .....	263
	XSI_ENABLE .....	263
	XSI_SERVER .....	263
	XSI_SERVER_TYPE .....	263
	XSI_SERVER_PORT .....	263
	XSI_USERID_n .....	264
	XSI_PASSWORD_n .....	264
	XSI_PHONEBOOK_ENABLE_n .....	264
	XSI_PHONEBOOK_CYCLIC_INTVL .....	265
	XSI_PHONEBOOK_RESYNC_DURATION .....	265
	XSI_PHONEBOOK_TYPE_n .....	265
	XSI_CALLLOG_ENABLE_n .....	265
	XSI_SIP_CREDENTIALS_ENABLE .....	266
	BSD_GROUP_ENABLE_n .....	266
	BSD_GROUPCOM_ENABLE_n .....	266
	BSD_ENTERPRISE_ENABLE_n .....	267
	BSD_ENTERPRISECOM_ENABLE_n .....	267
	BSD_PERSONAL_ENABLE_n .....	267
	BSD_MULTI_TYPE_ENABLE .....	268
	XSI_ACTION_URL .....	268
5.3.13	Параметры XMPP (UC-ONE) .....	268
	UC_ENABLE .....	268
	UC_USERID_HSy .....	268
	UC_PASSWORD_HSy .....	269
	XMPP_SERVER .....	269
	XMPP_PORT .....	269
	XMPP_TLS_VERIFY .....	269
	XMPP_ROOT_CERT_PATH .....	270
	XMPP_CLIENT_CERT_PATH .....	270
	XMPP_PKEY_PATH .....	270
	UC_DNSSRV_ENA .....	270
	UC_TCP_SRV_PREFIX .....	271
	UC_USERID_CASE_SENSITIVE .....	271
	PRESENCE_MYPHONE_STATUS .....	271
	PRESENCE_INVISIBLE_ENABLE .....	271
5.3.14	Параметры LDAP .....	272

	LDAP_ENABLE .....	272
	LDAP_DNSSRV_ENABLE .....	272
	LDAP_SERVER .....	272
	LDAP_SERVER_PORT .....	273
	LDAP_MAXRECORD .....	273
	LDAP_NUMB_SEARCH_TIMER .....	273
	LDAP_NAME_SEARCH_TIMER .....	273
	LDAP_USERID .....	273
	LDAP_PASSWORD .....	274
	LDAP_NAME_FILTER .....	274
	LDAP_NUMB_FILTER .....	274
	LDAP_NAME_ATTRIBUTE .....	274
	LDAP_NUMB_ATTRIBUTE .....	275
	LDAP_BASEDN .....	275
	LDAP_SSL_VERIFY .....	275
	LDAP_ROOT_CERT_PATH .....	275
	LDAP_CLIENT_CERT_PATH .....	276
	LDAP_PKEY_PATH .....	276
	LDAP_DISPLAY_FORMAT .....	276
5.3.15	Параметры SNMP .....	277
	SNMP_ENABLE .....	277
	SNMP_TRUST_IP .....	277
	SNMP_TRUST_PORT .....	277
	SNMP_RO_COMMUNITY_STRING .....	277
	SNMP_SECURITY_TYPE .....	277
	SNMP_SECURITY_USER .....	278
	SNMP_AUTH_TYPE .....	278
	SNMP_AUTH_PASSWORD .....	278
	SNMP_ENCRYPT_TYPE .....	278
	SNMP_ENCRYPT_PASSWORD .....	278
5.3.16	Параметры многоадресного оповещения .....	279
	MPAGE_ADDRm .....	279
	MPAGE_IPV6_ADDRm .....	279
	MPAGE_PORTm .....	279
	MPAGE_PRIORITYm .....	280
	MPAGE_LABELm .....	280
	MPAGE_SEND_ENABLEm .....	280
	MPAGE_CODEC .....	281
	MPAGE_SP_VOL_EMERGENCY .....	281
	MPAGE_SP_VOL_PRIORITY .....	281
	MPAGE_DND_ENABLE_HSy .....	281
	MPAGE_FUNCKEY_ENABLE .....	282
5.3.17	Параметры NTP .....	282
	NTP_ADDR .....	282
	TIME_SYNC_INTVL .....	282
	TIME_QUERY_INTVL .....	282
5.3.18	Параметры времени .....	283
	LOCAL_TIME_ZONE_POSIX .....	283
	TIME_ZONE .....	283
	DST_ENABLE .....	284
	DST_OFFSET .....	284
	DST_START_MONTH .....	285
	DST_START_ORDINAL_DAY .....	285
	DST_START_DAY_OF_WEEK .....	286
	DST_START_TIME .....	286

	DST_STOP_MONTH .....	287
	DST_STOP_ORDINAL_DAY .....	287
	DST_STOP_DAY_OF_WEEK .....	287
	DST_STOP_TIME .....	288
5.3.19	Сетевая телефонная книга (общая) .....	288
	ONLY_NPB_ENABLE .....	288
	NETWORK_SEARCH_ENABLE .....	288
	NW_PHONEBOOK_ADVANCED_SERACH .....	289
5.3.20	Языковые параметры .....	289
	AVAILABLE_LANGUAGE_HS .....	289
	DEFAULT_LANGUAGE_HSy .....	289
	HS_LANGUAGE_PATHx .....	290
	HS_LANGUAGE_VERx .....	290
	AVAILABLE_LANGUAGE_WEB .....	290
	WEB_LANGUAGE .....	290
	WEB_LANGUAGE_PATHx .....	291
	WEB_LANGUAGE_VERx .....	291
5.3.21	Параметры NAT .....	291
	STUN_SERV_ADDR .....	291
	STUN_SERV_PORT .....	292
	STUN_2NDSERV_ADDR .....	292
	STUN_2NDSERV_PORT .....	292
	STUN_INTVL .....	292
	SIP_ADD_RPORT .....	292
	PORT_PUNCH_INTVL .....	293
	RTP_PORT_PUNCH_INTVL .....	293
	EXTERNAL_RTP_PORTx .....	293
5.3.22	Настройки SIP .....	294
	SIP_USER_AGENT .....	294
	PHONE_NUMBER_n .....	294
	SIP_URI_n .....	294
	SIP_RGSTR_ADDR_n .....	295
	SIP_RGSTR_PORT_n .....	295
	SIP_PRXY_ADDR_n .....	296
	SIP_PRXY_PORT_n .....	296
	SIP_PRSNC_ADDR_n .....	296
	SIP_PRSNC_PORT_n .....	296
	SIP_OUTPROXY_ADDR_n .....	297
	SIP_OUTPROXY_PORT_n .....	297
	SIP_SVCDOMAIN_n .....	297
	SIP_AUTHID_n .....	298
	SIP_PASS_n .....	298
	SIP_SRC_PORT_n .....	298
	DSCP_SIP_n .....	299
	SIP_DNSSRV_ENA_n .....	299
	SIP_UDP_SRV_PREFIX_n .....	300
	SIP_TCP_SRV_PREFIX_n .....	300
	REG_EXPIRE_TIME_n .....	300
	REG_INTERVAL_RATE_n .....	301
	REG_RTX_INTVL_n .....	301
	USE_DEL_REG_OPEN_n .....	301
	USE_DEL_REG_CLOSE_n .....	301
	SIP_SESSION_TIME_n .....	302
	SIP_SESSION_METHOD_n .....	302
	SIP_TIMER_T1_n .....	302

SIP_TIMER_T2_n	303
SIP_TIMER_T4_n	303
SIP_TIMER_B_n	304
SIP_TIMER_D_n	304
SIP_TIMER_F_n	304
SIP_TIMER_H_n	304
SIP_TIMER_J_n	305
SIP_100REL_ENABLE_n	305
SIP_18X_RTX_INTVL_n	305
SIP_SUBS_EXPIRE_n	306
SUB_INTERVAL_RATE_n	306
SUB_RTX_INTVL_n	306
SIP_P_PREFERRED_ID_n	306
SIP_PRIVACY_n	307
ADD_USER_PHONE_n	307
SIP_ANM_DISPNAME_n	307
SIP_ANM_USERNAME_n	308
SIP_ANM_HOSTNAME_n	308
SIP_DETECT_SSAF_n	308
SIP_RCV_DET_HEADER_n	309
SIP_RCV_DET_REQURI_n	309
SIP_CONTACT_ON_ACK_n	310
VOICE_MESSAGE_AVAILABLE	310
SIP_INVITE_EXPIRE_n	310
SIP_FOVR_NORSP_n	311
SIP_FOVR_MAX_n	311
SIP_FOVR_MODE_n	311
SIP_FOVR_DURATION_n	312
SIP_ADD_ROUTE_n	312
SIP_REQURI_PORT_n	312
ADD_EXPIRES_HEADER_n	313
ADD_TRANSPORT_UDP_n	313
SIP_ADD_DIVERSION_n	313
TRANSFER_RECALL_TIM	313
SIGNAL_COMPRESSION_n	314
MAX_BREADTH_n	314
MUTIPART_BOUNDARY_DELIMITER_n	314
RINGTONES_183_180_ENABLE_n	315
SIP_403_REG_SUB_RTX_n	315
SIP_FORK_MODE_n	315
AKA_AUTHENTICATION_ENABLE_n	315
RFC2543_HOLD_ENABLE_n	316
SIP_HOLD_ATTRIBUTE_n	316
SDP_USER_ID_n	316
TELEVENT_PAYLOAD	317
HOLD_SOUND_PATH_n	317
KEEP_EARLYMEDIA_n	317
RFC3327_SUPPORT_PATH	318
RFC4244_SUPPORT_HISTORY	318
RFC3319_SUPPORT_JOIN	318
RFC6947_DRAFT08_ALTC	318
RFC5627_SUPPORT_GRUU_n	319
ESCAPE_CODE_CONVERSION	319
SIP_REPLACE_ENABLE_n	319
SEND_180_ALERT_ENABLE	319

	SIP_INC_INVITE_RTP_MODE_n .....	320
	SIP_183_TALK_ENABLE .....	320
	SIP_DNSSRV_ENA_NAPTR_n .....	320
	SIP_REFRESHER_n .....	320
	ENH_FOVR_ENABLE_n .....	321
	ENH_FOVR_RANDOM_TIMER_n .....	321
	ENH_FOVR_RANDOM_MAX_TIME_n .....	322
	ENH_FOVR_RANDOM_MIN_TIME_n .....	322
	INVITE_403_REGSEND_ENABLE_n .....	322
	ESCAPECODE_CONVERSION_RFC3986 .....	323
	ENH_FOVR_RESPONSE_CODE .....	323
	ENH_FOVR_REGISTER_ENABLE_n .....	323
	ENH_FOVR_INVITE_ENABLE_n .....	324
	ENH_FOVR_SUBSCRIBE_ENABLE_n .....	324
	ENH_FOVR_BYE_ENABLE_n .....	324
	SUBSCRIBE_403_REGSEND_ENABLE_n .....	324
	SIP_UDP_RANDOM_PORT .....	325
	ADD_PORT_FROM_AND_TO_HEADER_n .....	325
5.3.23	Параметры SIP-TLS .....	326
	SIP_TRANSPORT_n .....	326
	SIP_TLS_MODE_n .....	326
	SIP_TLS_RECONNECT_n .....	327
	SIP_TLS_SRV_PREFIX_n .....	327
	SIP_TLS_VERIFY_n .....	327
	SIP_TLS_ROOT_CERT_PATH .....	327
	SIP_TLS_CLIENT_CERT_PATH .....	328
	SIP_TLS_PKEY_PATH .....	328
	SIP_TLS_RANDOM_PORT .....	328
5.3.24	Параметры CODEC .....	329
	CODEC_G729_PARAM_n .....	329
	CODEC_ENABLEx_n .....	329
	CODEC_PRIORITYx_n .....	329
	CODEC_PAYLOAD2 .....	330
	CODEC_G711_REQ .....	330
5.3.25	Параметры DTMF .....	331
	DTMF_METHOD_n .....	331
	OUTBANDDTMF_VOL .....	331
	INBANDDTMF_VOL .....	331
	DTMF_SIGNAL_LEN .....	331
	DTMF_INTDIGIT_TIM .....	332
5.3.26	Параметры RTP/RTCP/RTCP-XR .....	332
	DSCP_RTP_n .....	332
	DSCP_RTCP_n .....	332
	MAX_DELAY_n .....	332
	MIN_DELAY_n .....	333
	NOM_DELAY_n .....	333
	RTP_PORT_MIN .....	333
	RTP_PORT_MAX .....	334
	RTP_PTIME .....	334
	RTCP_ENABLE_n .....	334
	RTCP_INTVL_n .....	335
	RTCP_SEND_BY_SDP_n .....	335
	RTP_CLOSE_ENABLE_n .....	335
	RTCPXR_ENABLE_n .....	335
5.3.27	Параметры SRTP .....	336

	SRTP_CONNECT_MODE_n .....	336
	SRTP_MIX_CONFERENCE_ENABLE_n .....	336
	SRTP_MIX_TRANSFER_ENABLE_n .....	337
	SRTP_HELD_CALL_RTP_ENABLE .....	337
	DISPLAY_SRTP_CALL_ENABLE .....	337
5.3.28	Отчет качества звука (VQ) с помощью PUBLISH .....	338
	VQREPORT_COLLECTOR_ADDRESS .....	338
	VQREPORT_COLLECTOR_PORT .....	338
	VQREPORT_SEND .....	338
	ALERT_REPORT_TRIGGER .....	339
	ALERT_REPORT_MOSQ_CRITICAL .....	339
	ALERT_REPORT_MOSQ_WARNING .....	339
	ALERT_REPORT_DELAY_CRITICAL .....	339
	ALERT_REPORT_DELAY_WARNING .....	340
	VQREPORT_SIGNAL_COMPRESSION .....	340
	VQREPORT_SEND_OPT_CODEC_ENABLE .....	340
	VQREPORT_SEND_OPT_NW_CHANGE .....	340
	VQREPORT_PACKET_LOSS_DETECTION .....	341
5.3.29	Параметры uaCSTA .....	341
	UACSTA_ENABLE_n .....	341
	UACSTA_UNIQUE_ID .....	341
	CSTA_PORT .....	342
	CSTA_PRXY_ADDR .....	342
	CSTA_PRXY_PORT .....	342
	CSTA_RGSTR_ADDR .....	342
	CSTA_RGSTR_PORT .....	342
	CSTA_REG_EXPIRE_TIME .....	343
	CSTA_TRANSPORT .....	343
	CSTA_RGSTR_AUTHID .....	343
	CSTA_RGSTR_PASS .....	343
5.3.30	Параметры телефона .....	343
	POWER_ON_DISPLAY_LOGO_PATH .....	343
	DISPLAY_WALLPAPER_DARK_PATH .....	344
	DISPLAY_WALLPAPER_LIGHT_PATH .....	344
	FIRSTDIGIT_TIM .....	344
	INTDIGIT_TIM .....	345
	POUND_KEY_DELIMITER_ENABLE .....	345
	POST_DIAL_TALK_ENABLE .....	345
	RINGTONE_SETTING_HSy_n .....	346
	INTERCOM_RINGTONE_SETTING_HSy .....	346
	DISPLAY_NAME_REPLACE .....	346
	NUMBER_MATCHING_LOWER_DIGIT .....	347
	NUMBER_MATCHING_UPPER_DIGIT .....	347
	INCOMING_BUSY_ENABLE .....	347
	FLASH_RECALL_TERMINATE .....	347
	FLASHHOOK_CONTENT_TYPE .....	348
	NUM_PLAN_PARKING .....	348
	CALLPARK_KEY_ENABLE .....	348
	NUM_PLAN_PARK_RETRIEVING .....	348
	IDLE_SOFT_KEY_PARK_RETRIEVING .....	349
	HOLD_RECALL_TIM .....	349
	HOLD_TRANSFER_OPERATION .....	349
	ONHOOK_TRANSFER_ENABLE .....	350
	ONHOOK_HOLD_TRNS_ENABLE .....	350
	BLIND_TRANSFER_ENABLE .....	350

REPEATER_MODE .....	350
SYS_LOCK_ENABLE_HSy .....	351
SYS_LOCK_PASSWORD_HSy .....	351
INTERCOM_ENABLE .....	351
PAUSE_INPUT_ENABLE .....	351
REGISTRATION_PIN .....	352
CUSTOM_TIME_DISPLAY .....	352
CNIP_FROM_ENABLE .....	352
HS_IDLE_DISPLAY_TYPE .....	352
NOISE_REDUCTION_MODE_HSy .....	353
TALK_ON_CHARGE_MODE_HSy .....	353
NUM_PLAN_PICKUP_GROUP .....	353
SOFT_KEY_LABELx .....	353
SOFT_KEY_QUICK_DIALx .....	354
HANDSET_VOLUME_LEVEL .....	354
HEADSET_VOLUME_LEVEL .....	354
SPEAKER_VOLUME_LEVEL .....	355
RINGER_VOLUME_LEVEL .....	355
RINGER_VOL_OPERATION_ENABLE .....	355
CNIP_CALL_PA1_ENABLE .....	355
EMBEDDED_WEB_PASS_ENABLE .....	355
NETWORK_SETTINGS_PASS_ENABLE .....	356
HANDSET_NAME_PASS_ENABLE .....	356
CALLER_ID_DISP_PASS_ENABLE .....	356
SYSTEM_OPTION_PASS_ENABLE .....	357
CHANGE_PASS_PASS_ENABLE .....	357
SYSTEM_SETTINGS_PASS_ENABLE .....	357
PB_QUICK_SEARCH_ENABLE .....	358
DISPLAY_BARGE_IN_ENABLE .....	358
CW_DISPLAY_CONTINUATION_ENABLE .....	358
5.3.31 Параметры тонального сигнала .....	359
OUTSIDE_DIAL_TONE_FRQ .....	359
OUTSIDE_DIAL_TONE_GAIN .....	359
OUTSIDE_DIAL_TONE_RPT .....	359
OUTSIDE_DIAL_TONE_TIMING .....	359
REORDER_TONE_ENABLE .....	359
TONE_LEN_DISCONNECT .....	360
DIAL_TONE1_FRQ .....	360
DIAL_TONE1_GAIN .....	360
DIAL_TONE1_RPT .....	360
DIAL_TONE1_TIMING .....	361
DIAL_TONE2_FRQ .....	361
DIAL_TONE2_GAIN .....	361
DIAL_TONE2_RPT .....	362
DIAL_TONE2_TIMING .....	362
DIAL_TONE4_FRQ .....	362
DIAL_TONE4_GAIN .....	362
DIAL_TONE4_RPT .....	363
DIAL_TONE4_TIMING .....	363
BUSY_TONE_FRQ .....	363
BUSY_TONE_GAIN .....	363
BUSY_TONE_RPT .....	364
BUSY_TONE_TIMING .....	364
REORDER_TONE_FRQ .....	364
REORDER_TONE_GAIN .....	365

	REORDER_TONE_RPT .....	365
	REORDER_TONE_TIMING .....	365
	RINGBACK_TONE_FRQ .....	365
	RINGBACK_TONE_GAIN .....	366
	RINGBACK_TONE_RPT .....	366
	RINGBACK_TONE_TIMING .....	366
	HOLD_TONE_FRQ .....	366
	HOLD_TONE_GAIN .....	367
	BELL_CORE_PATTERN1_TIMING .....	367
	BELL_CORE_PATTERN2_TIMING .....	367
	BELL_CORE_PATTERN3_TIMING .....	367
	BELL_CORE_PATTERN4_TIMING .....	368
	BELL_CORE_PATTERN5_TIMING .....	368
	KEY_PAD_TONE_HSy .....	368
5.3.32	Параметры управления вызовами .....	369
	OUTGOING_CALL_LINE_HSy .....	369
	DEFAULT_LINE_SELECT_HSy .....	369
	INCOMING_CALL_GROUP_n .....	370
	PAGING_ENABLE_HANDSET_n .....	370
	ANONYMOUS_CALL_ENABLE_n .....	370
	BLOCK_ANONYMOUS_CALL_ENABLE_n .....	371
	HOTLINE_ENABLE_HSy .....	371
	HOTLINE_NUMBER_HSy .....	371
	HOTLINE_TIM .....	372
	DISPLAY_NAME_n .....	372
	VM_SUBSCRIBE_ENABLE .....	372
	VM_NUMBER_n .....	372
	VM_SUBSCRIBE_SPECIFIC_n .....	373
	DIAL_PLAN_n .....	373
	DIAL_PLAN_NOT_MATCH_ENABLE_n .....	373
	MACRODIGIT_TIM .....	374
	INTERNATIONAL_ACCESS_CODE .....	374
	COUNTRY_CALLING_CODE .....	375
	NATIONAL_ACCESS_CODE .....	375
	IDLE_SOFT_KEY_A .....	375
	IDLE_SOFT_KEY_B .....	376
	IDLE_SOFT_KEY_C .....	376
	ADMIN_ABILITY_ENABLE_HSy .....	377
	HANDSET_NAME_HSy .....	377
	EMERGENCY_CALLx .....	378
	CALL_REJECTIONx_n .....	378
	CLICKTO_ENABLE_n .....	378
	CALLPARK_NOTIFICATION_ENABLE_n .....	379
	SHARED_CALL_ENABLE_n .....	379
	SHARED_STOP_LINE_SEIZE .....	379
	FWD_DND_SYNCHRO_ENABLE_n .....	380
	MOH_SERVER_URI_n .....	380
	FWD_DND_CONTROL_ENABLE .....	381
	FWD_DND_SYNCHRO_MODE .....	381
	HOLD_AND_CALL_ENABLE .....	381
	AUTO_CALL_HOLD .....	381
	SIP_RESPONSE_CODE_DND .....	381
	SIP_RESPONSE_CODE_CALL_REJECT .....	382
	CW_ENABLE_n .....	382
	RETURN_VOL_SET_DEFAULT_ENABLE .....	382

	CONFERENCE_SERVER_URI .....	382
	PRIVACY_MODE_n .....	383
	PARALLEL_HSN0m .....	383
	PARALLEL_MODEm .....	384
	FWD_SYNCHRO_FORCE_DISABLE_n .....	384
	CONF_SERVER_HOLD_ENABLE .....	384
	DIALPLAN_REPLACE_LOG_ENABLE .....	384
	DIALPLAN_MEMORY_DIAL_ENABLE .....	385
	SIGNALING_AUTO_ANS_ENABLE_n .....	385
	TALKING_SOFT_KEY_A .....	385
	TALKING_SOFT_KEY_B .....	386
	TALKING_SOFT_KEY_C .....	387
	DISPLAY_VM_WITH_NUMBER .....	388
	FWD_DND_MISSEDLOG_ENABLE .....	388
	RETRIVE_TRANS_HOLD_OPER_CHANGE .....	389
	REMOVE_PREFIX_ENABLE .....	389
	RECVBACK_RESCODE_OUTOFRANGE .....	389
5.3.33	Параметры регистрации событий .....	389
	SYSLOG_ADDR .....	389
	SYSLOG_PORT .....	390
	LOGGING_LEVEL_DNS .....	390
	LOGGING_LEVEL_NW1 .....	390
	LOGGING_LEVEL_FILE .....	390
	LOGGING_LEVEL_SIP .....	390
	LOGGING_LEVEL_TR069 .....	391
	LOGGING_LEVEL_STUN .....	391
	LOGGING_LEVEL_NW2 .....	391
	LOGGING_LEVEL_CFGPARSE .....	391
	SYSLOG_OUT_START .....	391
	SYSLOG_TRANSPORT .....	392
	SYSLOG_TLS_VERIFY .....	392
	SYSLOG_ROOT_CERT_PATH .....	392
	SYSLOG_CLIENT_CERT_PATH .....	392
	SYSLOG_PKEY_PATH .....	392
	DECT_MONITORING_CYCLIC_INTVL .....	393
	DECT_MONITORING_OUTPUT .....	393
5.3.34	Настройка TWAMP .....	393
	TWAMP_ENABLE .....	393
	TWAMP_CONTROL_PORT .....	393
	TWAMP_TEST_PORT .....	394
	TWAMP_SERVER_WAIT_TIME .....	394
	TWAMP_REFLECTOR_WAIT_TIME .....	394
	TWAMP_PADDING_ZERO .....	394
<b>6</b>	<b>Полезные функции телефона .....</b>	<b>397</b>
<b>6.1</b>	<b>Параметры линии .....</b>	<b>398</b>
6.1.1	Параметры многоканальной линии .....	398
<b>6.2</b>	<b>Импорт и экспорт телефонной книги .....</b>	<b>400</b>
6.2.1	Импорт/Экспорт .....	402
6.2.2	Редактирование в программе Microsoft Excel .....	403
6.2.3	Экспорт данных из программы Microsoft Outlook .....	406
<b>6.3</b>	<b>Номерной план .....</b>	<b>406</b>
6.3.1	Параметры номерного плана .....	406
<b>6.4</b>	<b>Broadsoft XSI (Xtended Services Interface – расширенный интерфейс услуг) .....</b>	<b>409</b>

6.4.1	Содержание .....	409
6.4.2	Параметры службы XSI .....	410
<b>6.5</b>	<b>BroadCloud (Присутствие) .....</b>	<b>412</b>
6.5.1	Содержание .....	412
6.5.2	Параметры функции BroadCloud (Присутствие) .....	412
6.5.3	Возможности телефонной трубки с функциями BroadCloud (Присутствие) .....	413
<b>6.6</b>	<b>Сопряжение (режим параллельного подключения) .....</b>	<b>414</b>
6.6.1	Содержание .....	414
6.6.2	Параметры сопряжения (режима параллельного подключения) .....	415
<b>7</b>	<b>Обновление микропрограммного обеспечения .....</b>	<b>419</b>
7.1	Установка сервера микропрограммного обеспечения .....	420
7.2	Параметры обновления микропрограммного обеспечения .....	420
7.3	Применение обновления микропрограммного обеспечения .....	421
7.4	Обновление микропрограммного обеспечения .....	422
<b>8</b>	<b>Устранение неисправностей .....</b>	<b>425</b>
8.1	Устранение неисправностей .....	426
<b>9</b>	<b>Приложение .....</b>	<b>431</b>
<b>9.1</b>	<b>Хронология изменений .....</b>	<b>432</b>
9.1.1	Программный файл KX-TGP600 версии 01.082 или выше .....	432
9.1.2	Программный файл KX-TGP600 версии 01.094 или выше .....	432
9.1.3	Программный файл KX-TGP600 версии 01.129 или выше .....	433
9.1.4	Программный файл KX-TGP600 версии 01.148 или выше .....	433
9.1.5	Программный файл KX-TGP600 версии 02.100 или выше .....	434
9.1.6	Программный файл KX-TGP600 версии 03.000 или выше .....	435
9.1.7	Программный файл KX-TGP600 версии 03.100 или выше .....	435
9.1.8	Программный файл KX-TGP600 версии 04.000 или выше .....	436
9.1.9	Программный файл KX-TGP600 версии 05.000 или выше .....	436
9.1.10	Программный файл KX-TGP600 версии 06.000 или выше .....	436
9.1.11	Программный файл KX-TGP600 версии 07.000 или выше .....	437
9.1.12	Программный файл KX-TGP600 версии 07.100 или выше .....	438



---

## **Раздел 1**

# **Первоначальная установка**

*В этом разделе содержится обзор процедур установки устройства.*

## 1.1 Установка

---

### 1.1.1 Заводские настройки

Многие параметры этого устройства были настроены до его доставки.

Где возможно, для этих параметров были установлены оптимальные или наиболее общие значения. Например, для номера порта SIP-сервера (Session Initiation Protocol — протокол установления сеанса) установлено значение "5060".

Однако, многие параметры, такие как адрес SIP-сервера или номер телефона, не были предварительно настроены и должны быть изменены в соответствии со средой использования. Если фактический номер порта SIP-сервера отличается от "5060", значение этого параметра необходимо изменить.

Таким образом, это устройство не будет функционировать надлежащим образом только лишь с заводскими установками параметров. Параметры каждой функции необходимо настроить в соответствии со средой использования устройства.

#### Замечание

- Если используется сетевой концентратор PoE, количество устройств, которые можно подключить одновременно, определяется бюджетом мощности концентратора.

### 1.1.2 Выбор языка для устройства

Используемый на ЖК-дисплее язык можно изменять.

Кроме того, можно конфигурировать различные параметры с помощью веб-интерфейса пользователя с ПК в той же сети (→ см. раздел **Раздел 4 Программирование веб-интерфейса пользователя**).

Можно выбрать язык веб-интерфейса пользователя.

#### Замечание

- Чтобы выбрать язык экрана устройства, см. Инструкцию по эксплуатации на веб-сайте Panasonic (→ см. раздел **Введение**).
- Чтобы выбрать язык экрана веб-интерфейса пользователя, см. раздел **4.4.2 Language Settings**.

### 1.1.3 Основные параметры сети

В этом разделе описываются основные параметры сети, которые необходимо настроить, прежде чем можно будет использовать устройство в сети.

Необходимо настроить следующие параметры сети:

- Параметры режима IP-адресации (IPv4, IPv6 или IPv4/IPv6 Dual)
- Параметры TCP/IP (DHCP / RA для IPv6 / статический IP-адрес)
- Параметры DNS-сервера

Для получения подробной информации об основных параметрах сети через веб-интерфейс пользователя см. раздел **4.3.1 Basic Network Settings**.

---

## Параметры TCP/IP для IPv4 (назначение IP-адреса по протоколу DHCP или статически)

---

Чтобы устройство могло подключаться к сети, необходимо назначить ему уникальный IP-адрес. Способ назначения IP-адреса зависит от сетевой среды. Это устройство поддерживает 2 приведенных ниже способа назначения IP-адреса:

### **Автоматическое получение IP-адреса от DHCP-сервера**

Можно настроить автоматическое получение устройством IP-адреса при запуске от запущенного в той же сети DHCP-сервера. Такой способ позволяет системе эффективно управлять ограниченным количеством IP-адресов. Обратите внимание, что назначенный этому устройству IP-адрес может меняться при каждом запуске устройства.

Для получения подробной информации о DHCP-сервере обратитесь к администратору сети.

### **Использование статического IP-адреса, указанного администратором сети**

Если IP-адреса сетевых устройств указываются администратором сети в индивидуальном порядке, вам понадобится выполнить ручную настройку таких параметров, как IP-адрес, маска подсети, шлюз по умолчанию и адреса DNS-серверов.

Для получения подробной информации о необходимых параметрах сети обратитесь к администратору сети.

---

## Параметры TCP/IP для IPv6 (назначение IP-адреса по протоколу DHCP, RA или статически)

---

Чтобы устройство могло подключаться к сети, необходимо назначить ему уникальный IP-адрес. Способ назначения IP-адреса зависит от сетевой среды. Это устройство поддерживает 3 приведенных ниже способа назначения IP-адреса:

### **Автоматическое получение IP-адреса от DHCP-сервера**

Можно настроить автоматическое получение устройством IP-адреса при запуске от запущенного в той же сети DHCP-сервера. Такой способ позволяет системе эффективно управлять ограниченным количеством IP-адресов. Обратите внимание, что назначенный этому устройству IP-адрес может меняться при каждом запуске устройства.

Для получения подробной информации о DHCP-сервере обратитесь к администратору сети.

### **Использование статического IP-адреса, указанного администратором сети**

Если IP-адреса сетевых устройств указываются администратором сети в индивидуальном порядке, вам понадобится выполнить ручную настройку таких параметров, как IP-адрес, префикс, шлюз по умолчанию и адреса DNS-серверов.

Для получения подробной информации о необходимых параметрах сети обратитесь к администратору сети.

### **Использование RA (Router Advertisement – объявление маршрутизатора)**

Назначить адрес IPv6 можно с помощью бесконтекстного автоконфигурирования. Это позволяет назначить адреса только маршрутизатору и узлу без необходимости управлять данными.

Для получения подробной информации о необходимых параметрах сети обратитесь к администратору сети.

---

## Параметры DNS-сервера

---

Можно настроить использование устройством 2-х DNS-серверов: первичный DNS-сервер – DNS1, вторичный DNS-сервер – DNS2. Приоритет использования устанавливается в пользу первичного

### 1.1.3 Основные параметры сети

---

DNS1-сервера над вторичным DNS2-сервером. Если первичный DNS1-сервер не отвечает, будет использоваться вторичный DNS2-сервер.

Для получения подробной информации о настройке параметров DNS-сервера с устройства или через веб-интерфейс пользователя см. главу **Настройка сетевых параметров устройства** в этом разделе.

#### Установка приоритета использования DNS-серверов с помощью конфигурационного файла

Параметры DNS сервера(ов) могут быть настроены поставщиком услуг телефонной сети/обслуживающей организацией с помощью файлов конфигураций (→ см. описание параметров "DHCP\_DNS\_ENABLE", "DHCP\_DNS\_ENABLE\_IPV6", "USER\_DNS1\_ADDR"/"USER\_DNS2\_ADDR" (для IPv4) и "USER\_DNS1\_ADDR\_IPV6"/"USER\_DNS2\_ADDR\_IPV6" (для IPv6) в разделе **5.3.3 Основные параметры сети**).

- Если параметру "DHCP\_DNS\_ENABLE" (для IPv4) задано значение "Y", адрес DNS-сервера можно настроить вручную с помощью команд "USER\_DNS1\_ADDR" или ("USER\_DNS1\_ADDR" и "USER\_DNS2\_ADDR"). При значении, заданном равным "N", адрес DNS-сервера передается автоматически. Настройка этого параметра доступа только в случае, если параметр ("IP\_ADDR\_MODE"="0" или "IP\_ADDR\_MODE"="2") и "CONNECTION\_TYPE"="1".
- Если параметру "DHCP\_DNS\_ENABLE\_IPV6" (для IPv6) задано значение "Y", адрес DNS-сервера можно настроить вручную с помощью команд "USER\_DNS1\_ADDR\_IPV6" или ("USER\_DNS1\_ADDR\_IPV6" и "USER\_DNS2\_ADDR\_IPV6"). При значении, заданном равным "N", адрес DNS-сервера передается автоматически. Настройка этого параметра доступа только в случае, если параметр ("IP\_ADDR\_MODE"="1" или "IP\_ADDR\_MODE"="2") и "CONNECTION\_TYPE\_IPV6"="1".



## Настройка сетевых параметров устройства

---

В приведенных ниже процедурах поясняется изменение параметров сети с помощью устройства. Для получения подробной информации об отдельных параметрах сети, которые можно настроить с помощью устройства, см. Инструкцию по эксплуатации на веб-сайте Panasonic (→ см. раздел **Введение**).

Для получения подробной информации о настройке параметров сети через веб-интерфейс пользователя см. раздел **4.3.1 Basic Network Settings**.

#### Настройка режима IP (IPv4, IPv6, IPv4&IPv6)

1.  / MENU
2. [▲]/[▼]/[◀]/[▶]:  → OK
3. [▲]/[▼]: "Настройки сети" → OK
4. [▲]/[▼]: "Выбор IP режима" → OK
5. [▲]/[▼]: "IPv4" / "IPv6" / "IPv4&IPv6" → OK
  - Исходное значение — "IPv4".
6. 

## Настройка сетевых параметров с помощью IPv4



---

#### Автоматическая настройка параметров сети

1.  / MENU
2. [▲]/[▼]/[◀]/[▶]:  → OK
3. [▲]/[▼]: "Настройки сети" → OK



4. [▲]/[▼]: "Настройки IPV4" → **OK**
5. [▲]/[▼]: "DHCP" → **OK**
6. [▲]/[▼]: "АВТО" → **OK**
  - Выберите значение "вручную" для ввода адресов DNS1 (первичного DNS-сервера) и при необходимости DNS2 (вторичного DNS-сервера) вручную, а затем нажмите **OK**.
7. 

#### Настройка параметров сети вручную



1.  / MENU
2. [▲]/[▼]/[◀]/[▶]:  → **OK**
3. [▲]/[▼]: "Настройки сети" → **OK**
4. [▲]/[▼]: "Настройки IPV4" → **OK**
5. [▲]/[▼]: "STATIC" → **OK**
6. Введите IP-адрес, маску подсети, шлюз, используемый по умолчанию, DNS1 (первичный DNS-сервер) и при необходимости DNS2 (вторичный DNS-сервер), а затем нажмите **OK**.
7. 

## Настройка сетевых параметров с помощью IPv6



#### Автоматическая настройка параметров сети с помощью DHCP

1.  / MENU
2. [▲]/[▼]/[◀]/[▶]:  → **OK**
3. [▲]/[▼]: "Настройки сети" → **OK**
4. [▲]/[▼]: "Настройки IPV6" → **OK**
5. [▲]/[▼]: "DHCP" → **OK**
6. [▲]/[▼]: "АВТО" → **OK**
  - Выберите значение "вручную" для ввода адресов DNS1 (первичного DNS-сервера) и при необходимости DNS2 (вторичного DNS-сервера) вручную, а затем нажмите **OK**.
7. 

#### Автоматическая настройка параметров сети с помощью RA

1.  / MENU
2. [▲]/[▼]/[◀]/[▶]:  → **OK**
3. [▲]/[▼]: "Настройки сети" → **OK**
4. [▲]/[▼]: "Настройки IPV6" → **OK**
5. [▲]/[▼]: "RA (IPV6)" → **OK**
6. Выберите адрес для DNS1 (первичного DNS-сервера) и при необходимости DNS2 (вторичного DNS-сервера) вручную, а затем нажмите **OK**.
7. 

#### Настройка параметров сети вручную

1.  / MENU
2. [▲]/[▼]/[◀]/[▶]:  → **OK**
3. [▲]/[▼]: "Настройки сети" → **OK**
4. [▲]/[▼]: "Настройки IPV6" → **OK**

### 1.1.5 Программирование интерфейса пользователя телефона

5. **[▲]/[▼]: "STATIC" → **OK****
6. Введите IP-адрес, префикс (для IPv6), шлюз, используемый по умолчанию, DNS1 (первичный DNS-сервер) и при необходимости DNS2 (вторичный DNS-сервер), а затем нажмите **OK**.
7. 

#### **Замечание**

- Если поставщик услуг телефонной сети/обслуживающая организация не допускает выполнение таких настроек, изменить параметры не удастся, даже если в устройстве отображается меню настроек. Для получения дополнительной информации обратитесь к поставщику услуг телефонной сети/обслуживающей организации.
- Если выбрать значение "DNS" для режима подключения, все параметры, относящиеся к подключению со статическими значениями, будут игнорироваться, даже если были указаны.
- Если выбрать значение "DNS" для режима подключения и "АВТО" для DNS-сервера, параметры DNS-сервера (DNS1 и DNS2) будут игнорироваться, даже если были указаны.

## 1.1.4 Обзор программирования

Существует 3 типа программирования, как показано в таблице ниже:

Тип программирования	Описание	Ссылки
Программирование интерфейса пользователя телефона	Настройка параметров устройства с самого устройства.	→ 1.1.5 Программирование интерфейса пользователя телефона → Раздел 3 Программирование интерфейса пользователя телефона
Программирование веб-интерфейса пользователя	Настраивать параметры устройства можно, используя веб-интерфейс пользователя на ПК, подключенном к той же сети.	→ 1.1.6 Программирование веб-интерфейса пользователя → Раздел 4 Программирование веб-интерфейса пользователя
Программирование файла конфигурации	Конфигурировать параметры устройства заранее путем создания конфигурационных файлов (предварительная инициализация), загрузить файлы на устройство с Интернет-сервера и конфигурировать его параметры (инициализация).	→ Раздел 2 Общая информация по инициализации → Раздел 5 Программирование конфигурационного файла

## 1.1.5 Программирование интерфейса пользователя телефона

Можно изменять параметры непосредственно с устройства.

Для получения подробной информации о действиях см. Инструкцию по эксплуатации на веб-сайте Panasonic (→ см. раздел **Введение**).

Для получения подробной информации о дополнительных функциях, доступных посредством ввода прямых команд, см. **Раздел 3 Программирование интерфейса пользователя телефона**.

### 1.1.5.1 Изменение языка при программировании через телефонный интерфейс пользователя

Используемый на ЖК-дисплее язык можно изменять. Поскольку параметры языка ЖК-дисплея устройства не синхронизируются, используемые на устройстве языки необходимо устанавливать в индивидуальном порядке.

Для получения подробной информации об изменении параметров см. Инструкцию по эксплуатации на веб-сайте Panasonic (→ см. раздел **Введение**).

### 1.1.6 Программирование веб-интерфейса пользователя

После подключения устройства к сети можно настраивать параметры устройства, используя веб-интерфейс пользователя на ПК, подключенном к той же сети. Для получения подробной информации см. **Раздел 4 Программирование веб-интерфейса пользователя**.

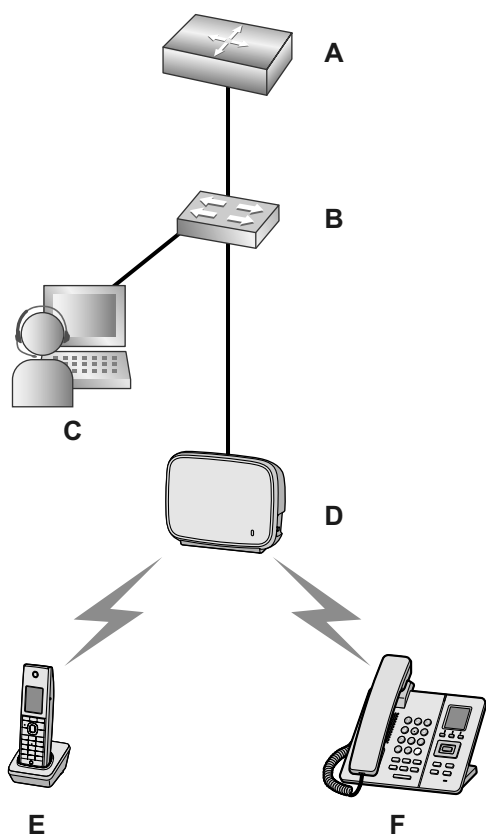

- A. Маршрутизатор
- B. Коммутатор
- C. ПК
- D. KX-TGP600
- E. KX-TPA60
- F. KX-TPA65

### 1.1.6.1 Пароль для программирования через веб-интерфейс пользователя

Чтобы запрограммировать устройство через веб-интерфейс пользователя требуется учетная запись входа в систему. Существуют 2 типа учетных записей, каждая с разными правами доступа.

- **Пользователь:** учетные записи пользователей используются конечными пользователями. Пользователи могут изменять параметры, характерные для устройства.
- **Администратор:** учетные записи администраторов используются администраторами для управления настройкой системы. Администраторы могут изменять все параметры (включая параметры сети) в дополнение к параметрам, изменяемым при входе с учетной записью пользователя.

Каждой учетной записи назначается отдельный пароль.

Для получения подробной информации см. главу **Уровни доступа (идентификаторы и пароли)** в разделе **1.1.6.3 Перед началом работы с веб-интерфейсом пользователя**.

#### Примечание

- Следует тщательно распоряжаться паролями и регулярно изменять их.

### 1.1.6.2 Изменение языка при программировании через веб-интерфейс пользователя

При доступе к устройству через веб-интерфейс пользователя на ПК, подключенном к той же сети, отображаются различные меню и параметры. Язык, используемый при отображении этих элементов настройки, можно изменять. Поскольку параметр языка веб-интерфейса пользователя не синхронизируется с языком устройства, эти языки необходимо настраивать независимо друг от друга. Для получения подробной информации см. раздел **4.4.2 Language Settings**.

### 1.1.6.3 Перед началом работы с веб-интерфейсом пользователя

#### Рекомендуемые условия

---

Данное устройство поддерживает следующие спецификации:

<b>Версия протокола HTTP</b>	HTTP/1.0 (RFC 1945), HTTP/1.1 (RFC 2616)
<b>Способ авторизации</b>	Дайджест-авторизация

Веб-интерфейс пользователя будет корректно работать в следующих рабочих средах:

<b>Операционная система</b>	Microsoft® Windows® 7 или Windows 8
<b>Веб-браузер</b>	Windows Internet Explorer® 7, Windows Internet Explorer 8, Windows Internet Explorer 9, Windows Internet Explorer 10, Windows Internet Explorer 11, Firefox® (32.0.3), Google Chrome™ (37.0.2062.103)
<b>Язык (рекомендуемый)</b>	Английский



#### Открытие и закрытие веб-порта

---



Чтобы получить доступ к веб-интерфейсу пользователя, необходимо предварительно открыть веб-порт устройства. Для получения подробной информации см. Инструкцию по эксплуатации на веб-сайте Panasonic (→ см. раздел **Введение**).

## Настройка параметров с устройства

### Открытие веб-порта устройства

1.  / MENU
2. [▲]/[▼]/[◀]/[▶]:  → **OK**
3. [▲]/[▼]: "ПРОЧЕЕ" → **OK**
4. [▲]/[▼]: "Встроенный Web" → **OK**
5. [▲]/[▼]: "Вкл." для "Встроенный Web" → **OK**

### Закрытие веб-порта устройства

1.  / MENU
2. [▲]/[▼]/[◀]/[▶]:  → **OK**
3. [▲]/[▼]: "ПРОЧЕЕ" → **OK**
4. [▲]/[▼]: "Встроенный Web" → **OK**
5. [▲]/[▼]: "ВЫкл." для "Встроенный Web" → **OK**

## Настройка параметров через веб-интерфейс пользователя

### Закрытие веб-порта устройства

1. В веб-интерфейсе пользователя нажмите кнопку [Web Port Close].
2. Нажмите кнопку **OK**.

#### Замечание

- Веб-порт устройства закроется автоматически при следующих условиях:
  - происходят 3 последовательные неудачные попытки входа в систему.
- Можно сделать веб-порт постоянно открытым путем программирования конфигурационного файла (→ см. "HTTPD\_ПОРТОРЕН\_АУТО" в 5.3.9 Параметры HTTPD/WEB). Однако при этом возникает вероятность несанкционированного доступа к устройству.

## Уровни доступа (идентификаторы и пароли)

Для доступа к веб-интерфейсу пользователя предоставляются 2 учетные записи с разными правами доступа: пользователя и администратора. Каждая учетная запись обладает собственным идентификатором и паролем, которые требуются для входа в веб-интерфейс пользователя.

Ввод номера счета	Целевой пользователь	Идентификатор (по умолчанию)	Пароль (по умолчанию)	Ограничения пароля
Пользователь	Конечные пользователи	user	-отсутствует- (пустой)	<ul style="list-style-type: none"> <li>• После входа в систему с правами пользователя можно изменить пароль учетной записи пользователя (→ см. раздел <b>4.4.3 User Password Settings</b>).</li> <li>• Пароль может состоять из 6 до 64 символов в кодировке ASCII (с учетом регистра) (→ см. главу <b>Ввод символов</b> в разделе <b>1.1.6.4 Доступ к веб-интерфейсу пользователя</b>).</li> </ul>

## 1.1.6 Программирование веб-интерфейса пользователя

Ввод номера счета	Целевой пользователь	Идентификатор (по умолчанию)	Пароль (по умолчанию)	Ограничения пароля
Администратор	Администраторы сети и т.д.	admin	adminpass	<ul style="list-style-type: none"><li>После входа в систему с правами администратора можно изменять пароли учетных записей как пользователя, так и администратора (→ см. раздел <b>4.4.4 Admin Password Settings</b>).</li><li>Пароль может состоять из 6 до 64 символов в кодировке ASCII (с учетом регистра) (→ см. главу <b>Ввод символов</b> в разделе <b>1.1.6.4 Доступ к веб-интерфейсу пользователя</b>).</li></ul>

### Примечание

- Одновременно войти в веб-интерфейс пользователя можно только с одной учетной записью. При попытке получения доступа к веб-интерфейсу пользователя, когда кто-то уже вошел в систему, будет получен отказ в доступе.
- Также нельзя войти в веб-интерфейс пользователя с той же учетной записью, что и у лица, выполнившего вход.
- Для изменения параметров требуется ввод пароля пользователя.
- Идентификаторы можно изменить посредством программирования с помощью конфигурационного файла (→ см. описания параметров "ADMIN\_ID" и "USER\_ID" в разделе **5.3.9 Параметры HTTPD/WEB**).
- В случае, если вы забыли свой идентификатор или пароль, обратитесь к поставщику услуг телефонной сети/обслуживающей организации.



## 1.1.6.4 Доступ к веб-интерфейсу пользователя

Устройство можно настраивать через веб-интерфейс пользователя.

### Доступ к веб-интерфейсу пользователя

- Откройте веб-браузер и введите в адресной строке браузера "http://", а затем IP-адрес устройства.
  - Если IP-адрес равен 192.168.0.1 (IPv4), перейдите по следующей ссылке.  
http://192.168.0.1/
  - Если IP-адрес равен 2001:db8:1f70::999:de8:7648:6e8 (IPv6), перейдите по следующей ссылке.  
IP-адрес для IPv6 записывается в квадратных скобках ("[" и "]").  
http://[2001:db8:1f70::999:de8:7648:6e8]/

### Замечание

- Чтобы определить IP-адрес устройства, выполните на нем следующие действия:
  -  / MENU
  - [▲]/[▼]/[◀]/[▶]:  → **OK**
  - [▲]/[▼]: "Статус" → **OK**
  - [▲]/[▼]: "Настройки IPv4"/"Настройки IPv6" → **OK**
  - [▲]/[▼]: "IP-Адрес".

6. 

- Для выполнения авторизации введите свой идентификатор (имя пользователя) и пароль, а затем нажмите кнопку **ОК**.

**Примечание**

- По умолчанию идентификатором для учетной записи пользователя является "user" с пустым паролем. Идентификатор нельзя изменить через веб-интерфейс пользователя, однако его можно изменить посредством программирования с помощью конфигурационного файла.
  - При первом входе в веб-интерфейс с учетной записью пользователя отобразится экран изменения пароля **[User Password Settings]** (→ см. раздел 4.4.3 **User Password Settings**). Введите новый пароль и повторите авторизацию, используя новый пароль доступа к веб-интерфейсу пользователя.
  - По умолчанию идентификатором для учетной записи администратора является "admin" с паролем "adminpass". Идентификатор нельзя изменить через веб-интерфейс пользователя, однако его можно изменить посредством программирования с помощью конфигурационного файла.
- Отобразится окно веб-интерфейса пользователя. Настройте требуемые параметры устройства.
  - Выйти из веб-интерфейса пользователя можно в любой момент, нажав кнопку **[Web Port Close]**.

**Элементы управления окна пользователя**

Окно веб-интерфейса пользователя содержит различные элементы управления для навигации и настройки параметров. На приведенном ниже рисунке в качестве примера показаны элементы управления, отображаемые на экране **[Basic Network Settings]**:

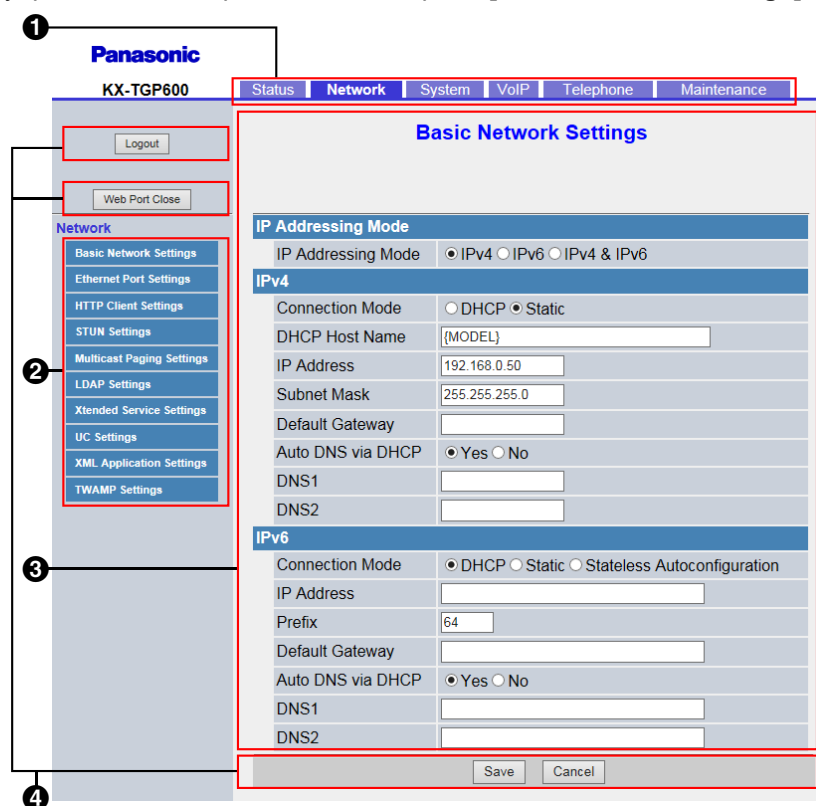

### Замечание

- Фактические значения по умолчанию могут отличаться в зависимости от поставщика услуг телефонной сети/обслуживающей организации.
- При входе в веб-интерфейс с учетной записью пользователя языки отображаемых сообщений могут отличаться в зависимости от страны/региона использования.

### 1 Вкладки

Вкладки относятся к высшей категории группировки параметров. При переходе на вкладку отображаются соответствующие элементы меню и экран настроек первого элемента меню. Для учетной записи администратора предназначены 6 вкладок, для учетной записи пользователя — 3. Для получения подробной информации о типах учетных записей см. главу **Уровни доступа (идентификаторы и пароли)** в этом разделе.

### 2 Меню

В меню отображаются подкатегории выбранной вкладки.

### 3 Экран настройки

После нажатия элемента меню отображается соответствующий экран настроек, который содержит фактические параметры, сгруппированные по разделам. Для получения подробной информации см. разделы с **4.2 Status** по **4.7.7 Restart**.

### 4 Кнопки

В веб-интерфейсе пользователя отображаются следующие стандартные кнопки:

Кнопка	Функция
Logout	Выход из веб-интерфейса пользователя.
Web Port Close	Закрытие веб-порта устройства и выход из веб-интерфейса пользователя после отображения сообщения подтверждения.
Save	Применение изменений и отображение сообщения о результате (→ см. главу <b>Сообщение о результате</b> в этом разделе).
Cancel	Отмена изменений. Параметры на текущем экране возвращаются к значениям, которые у них были до внесения изменений.
Refresh	Обновление информации о состоянии, отображаемой на экране. Эта кнопка отображается в правой верхней области экранов <b>[Network Status]</b> и <b>[VoIP Status]</b> .

## Ввод символов

При вводе имени, сообщения, пароля или другого текстового элемента в веб-интерфейсе пользователя можно использовать любой символ в кодировке ASCII, расположенный в приведенной ниже таблице на белом фоне.

	00	01	02	03	04	05	06	07	08	09	0A	0B	0C	0D	0E	0F
20	SP	!	"	#	\$	%	&	'	(	)	*	+	,	-	.	/
30	0	1	2	3	4	5	6	7	8	9	:	;	<	=	>	?
40	@	A	B	C	D	E	F	G	H	I	J	K	L	M	N	O
50	P	Q	R	S	T	U	V	W	X	Y	Z	[	\	]	^	_
60	`	a	b	c	d	e	f	g	h	i	j	k	l	m	n	o
70	p	q	r	s	t	u	v	w	x	y	z	{		}	~	

Однако, для некоторых типов полей существуют дополнительные ограничения:

- Числовое поле:
  - Вводить можно только последовательности цифровых символов;
- Поле IP-адреса:
  - IP-адрес можно вводить в точечно-числовом формате (т.е. "n.n.n.n", где n=0–255);
- Поле полного доменного имени (FQDN):
  - IP-адрес можно вводить в точечно-числовом формате (т.е. "n.n.n.n", где n=0–255);
  - IP-адрес для IPv6 записывается в квадратных скобках ("[" и "]").  
Пример: `http://[2001:db8:1f70::999:de8:7648:6e8]/`
- Поле отображаемого имени (→ см. главу **[Display Name]** в разделе **4.6.3.1 Call Features**):
  - это единственное поле, в котором можно вводить символы в кодировке Unicode.

## Сообщение о результате

При нажатии кнопки **[Save]** после изменения параметров на текущем экране настройки, в левой верхней области экрана отобразится одно из приведенных ниже сообщений:

Сообщение о результате	Описание	Применимо к экранам
Complete	Действие успешно завершено.	Все экраны кроме <b>4.6.7 Export Phonebook</b>
Failed (Parameter Error)	Выполнить действие не удалось, поскольку: <ul style="list-style-type: none"> <li>• некоторые указанные значения выходят за допустимый диапазон или имеют неправильный формат.</li> </ul>	Все экраны

### 1.1.6 Программирование веб-интерфейса пользователя

Сообщение о результате	Описание	Применимо к экранам
Failed (Memory Access Failure)	Выполнить действие не удалось, поскольку: <ul style="list-style-type: none"> <li>произошла ошибка доступа к флэш-памяти во время чтения или записи данных.</li> </ul>	Все экраны
Failed (Transfer Failure) <sup>1</sup>	Выполнить действие не удалось, поскольку: <ul style="list-style-type: none"> <li>произошла ошибка сети во время передачи данных.</li> </ul>	Все экраны
Failed (Busy)	Выполнить действие не удалось, поскольку: <ul style="list-style-type: none"> <li>на устройстве выполняется действие, требующее доступа к флэш-памяти устройства.</li> </ul>	Все экраны
	<ul style="list-style-type: none"> <li>при попытке импорта/экспорта данных телефонной книги устройство использовалось для вызова.</li> <li>во время передачи данных телефонной книги на устройство поступил вызов.</li> </ul>	<b>4.6.6 Import Phonebook</b> <b>4.6.7 Export Phonebook</b>
	<ul style="list-style-type: none"> <li>при попытке обновления прошивки устройство использовалось для вызова.</li> </ul>	<b>4.7.3 Upgrade Firmware</b>
Failed (Canceled)	Выполнить действие не удалось, поскольку: <ul style="list-style-type: none"> <li>в момент передачи данных телефонной книги прервалась связь с устройством.</li> </ul>	<b>4.6.6 Import Phonebook</b> <b>4.6.7 Export Phonebook</b>
Failed (Invalid File)	Выполнить действие не удалось, поскольку: <ul style="list-style-type: none"> <li>не выполнен анализ полученных данных.</li> </ul>	<b>4.6.6 Import Phonebook</b>
	<ul style="list-style-type: none"> <li>файл прошивки поврежден или имеет неправильный формат.</li> </ul>	<b>4.7.3 Upgrade Firmware</b>
Failed (File Size Error)	Выполнить действие не удалось, поскольку: <ul style="list-style-type: none"> <li>размер импортированной телефонной книги слишком большой.</li> </ul>	<b>4.6.6 Import Phonebook</b>
	<ul style="list-style-type: none"> <li>размер файла прошивки недостаточен.</li> </ul>	<b>4.7.3 Upgrade Firmware</b>

Сообщение о результате	Описание	Применимо к экранам
Failed (No Handset, or Busy)	Выполнить действие не удалось, поскольку: <ul style="list-style-type: none"> <li>данная беспроводная телефонная трубка не зарегистрирована. (не может быть найдена среди беспроводных телефонных трубок при синхронизации базового блока.)</li> </ul>	<b>4.6.6 Import Phonebook</b>
	<ul style="list-style-type: none"> <li>к данной беспроводной телефонной трубке невозможно подключиться.</li> </ul>	<b>4.6.6 Import Phonebook</b>
Failed (No Reception)	Выполнить действие не удалось, поскольку: <ul style="list-style-type: none"> <li>подключение к данной беспроводной телефонной трубке внезапно прервано (устройство находится вне зоны доступа).</li> </ul>	<b>4.6.6 Import Phonebook</b>
Failed (Charge Battery)	Выполнить действие не удалось, поскольку: <ul style="list-style-type: none"> <li>необходимо зарядить аккумулятор.</li> </ul>	<b>4.6.7 Export Phonebook</b>
No Data	Выполнить действие не удалось, поскольку: <ul style="list-style-type: none"> <li>импортированный файл телефонной книги не содержал допустимые записи телефонной книги.</li> </ul>	<b>4.6.6 Import Phonebook</b>
	<ul style="list-style-type: none"> <li>в устройстве, с которого выполнялся экспорт, не было зарегистрировано ни одной записи телефонной книги.</li> </ul>	<b>4.6.7 Export Phonebook</b>

<sup>1</sup> В зависимости от используемого веб-браузера может отображаться сообщение "Failed (Transfer Failure)".

## 1.2 Обновление микропрограммного обеспечения

### 1.2.1 Обновление микропрограммного обеспечения

Микропрограммное обеспечение устройства может быть обновлено для улучшения работы устройства. Можно также настроить устройство таким образом, что оно будет автоматически загружать файл обновления микропрограммного обеспечения из указанного расположения. Обновление будет выполнено при перезагрузке устройства.

Для получения подробной информации см. раздел **Раздел 7 Обновление микропрограммного обеспечения**.

## 1.2.1 Обновление микропрограммного обеспечения

---

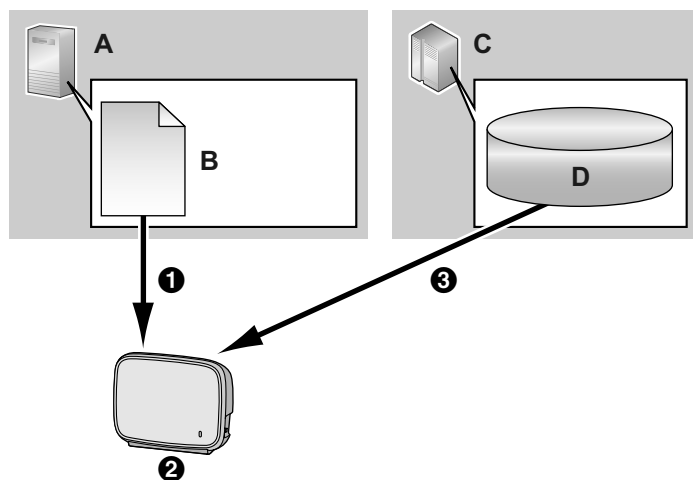

- A. Сервер инициализации
- B. Конфигурационный файл
- C. Сервер микропрограммного обеспечения
- D. Микропрограммное обеспечение

- ❶ Загрузка
- ❷ Проверка наличия обновления
- ❸ Загрузите и обновите встроенное программное обеспечение

---

## Раздел 2

# Общая информация по инициализации

*В этом разделе содержится обзор процедур программирования конфигурационного файла устройства, включая предварительную и стандартную инициализацию.*

## 2.1 предварительная инициализация

---

### 2.1.1 Что такое предварительная инициализация?

Предварительная инициализация – это механизм автоматической инициализации, с помощью которого можно получить адрес сервера, сохраненный в конфигурационном файле, управляемом оператором связи или поставщиком услуг.

Существует два способа автоматического получения адреса сервера, сохраненного в конфигурационном файле.

**1. SIP PnP**

Телефон выполняет групповую передачу сообщения SIP SUBSCRIBE и получает адрес сервера инициализации в сообщении SIP NOTIFY.

**2. Опции DHCP**

Телефон получает адрес сервера инициализации с помощью данных опции DHCP. Опции DHCP 66, 159 и 160 используются, когда режим IP-адреса телефона находится в режиме IPv4, опции DHCP 17 используются, если телефон находится в режиме IPv6.

### 2.1.2 Получение адреса сервера предварительной инициализации

При запуске телефон попытается получить адрес сервера предварительной инициализации следующим образом.

**1. Режим IP телефона – IPv4**

Телефон попытается получить адрес сервера предварительной инициализации с помощью протокола SIP PnP, если это невозможно – устройство отправляет соответствующий запрос к опциям DHCPv4.

**2. Режим IP телефона – IPv6**

Телефон попытается получить адрес сервера предварительной инициализации с помощью опций DHCPv6.

**3. Режим IP телефона – IPv4/IPv6 Dual**

Телефон попытается получить адрес сервера предварительной инициализации с помощью протокола SIP PnP, если это невозможно – устройство отправит соответствующий запрос к опциям DHCPv4. Если и это невозможно, устройство попытается выполнить задачу еще раз, с помощью DHCPv6.

**Замечание**

- Функция SIP PnP активирована в устройстве по умолчанию. Ее можно включать и отключать с помощью параметра конфигурации "SIP\_PNP\_PROV\_ENABLE".

### 2.1.3 Форматы адресов сервера

**1. Основной формат**

Формат: <scheme>://<user>:<password>@<host>:<port>/<url-path>/<file name>

\* Имя сервера (<host>) может быть IP-адресом или доменом.

\* Максимальная длина: 384 символа

**2. Макросы, используемые совместно с именами файлов**

Формат Macro {XXXX}	Расширение Macro
{MAC}	Если в ссылке содержится текст {MAC}, он заменяется MAC-адресом устройства прописными буквами. Например: {MAC} → 0080F0C571EB
{mac}	Если в ссылке содержится текст {mac}, он заменяется MAC-адресом устройства строчными буквами. Например: {mac} → 0080F0C571EB
{MODEL}	Если в ссылке содержится текст {MODEL}, он заменяется названием модели устройства. Например: {MODEL} → KX-TGP600
{fwver}	Если в ссылке содержится текст {fwver}, он заменяется версией микропрограммного обеспечения устройства. Например: {fwver} → 01.000

**Замечание**

- При работе с макросами регистр букв имеет значение.
- Не указанные выше макросы распознаются как строки символов.

## 2.1.4 Получение адреса сервера инициализации с помощью SIP PnP

### 1. Основная последовательность действий

При включении телефон выполняет групповую передачу сообщений SIP SUBSCRIBE о событии с ua-профилем, получает от PnP-сервера сообщение SIP NOTIFY и получает адрес сервера предварительной инициализации. Затем с сервера предварительной инициализации телефон получает адрес сервера инициализации.

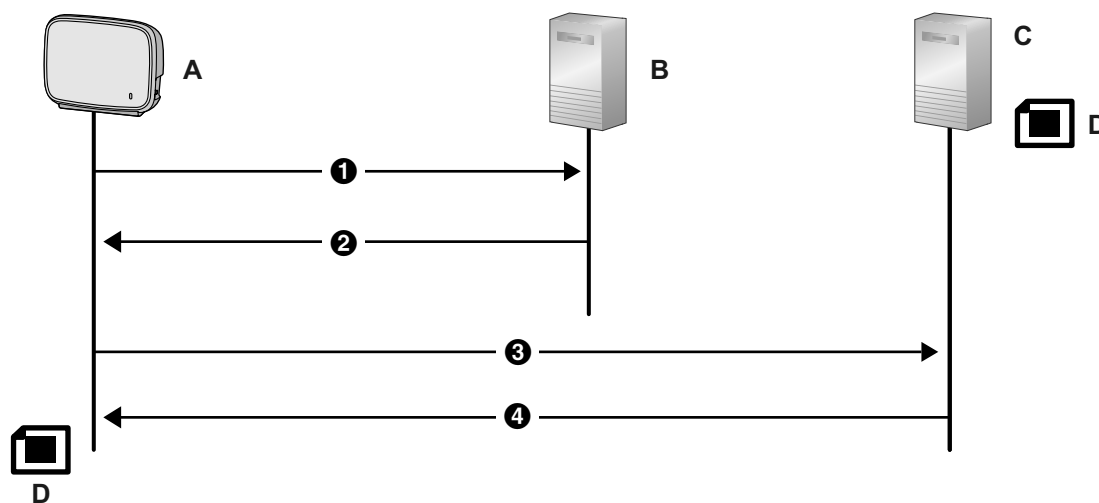

- A. KX-TGP600  
B. PnP-сервер

## 2.1.5 Получение адреса сервера инициализации с помощью опций DHCP

- C. Сервер предварительной инициализации
- D. xxxxxxxxxxxx.cfg

- ❶ SUBSCRIBE (групповая передача)
- ❷ NOTIFY (одноадресная рассылка)  
Тело сообщения http://server/{MODEL}.cfg
- ❸ HTTP GET {MODEL}.cfg
- ❹ 200OK

Получение данных о сервере инициализации

CFG\_STANDARD\_FILE\_PATH

CFG\_PRODUCT\_FILE\_PATH

CFG\_MASTER\_FILE\_PATH

### 2. Форматы URL-ссылок сервера инициализации

Формат: <scheme>://<user>:<password>@<host>:<port>/<url-path>/<file name>

<scheme>	Обязательный параметр	Протокол (TFTP/FTP/HTTP/HTTPS)
<user>	Дополнительный параметр	Имя пользователя
<password>	Дополнительный параметр	Пароль
<host>	Обязательный параметр	IP-адрес или домен
<port>	Дополнительный параметр	Номер порта
<url-path>	Дополнительный параметр	Полный путь к источнику
<file name>	Обязательный параметр	Имя файла

- 1. Вариант 1: протокол, имя сервера, имя файла  
http://10.0.0.1/{MODEL}.cfg  
http://prov.com/{MODEL}.cfg
- 2. Вариант 2: протокол, имя сервера, путь к файлу и имя файла  
http://10.0.0.1/pana/{MODEL}.cfg  
http://prov.com/pana/{MODEL}.cfg
- 3. Вариант 3: протокол, имя пользователя, пароль, имя сервера, имя файла  
http://id:pass@10.0.0.1/{MAC}.cfg  
http://id:pass@prov.com/{MAC}.cfg

## 2.1.5 Получение адреса сервера инициализации с помощью опций DHCP

### 1. DHCPv4

#### а. Основная последовательность действий

В рабочей среде DHCPv4 телефон передает сообщение DHCP DISCOVER с запросом опций DHCP (66, 67, 159 и 160), получает сообщение DHCP OFFER, получает адрес сервера

предварительной инициализации, затем с сервера предварительной инициализации получает адрес сервера инициализации.

### Замечание

- Опции DHCP (66, 159 и 160) активированы по первоначальному значению, их можно включать и отключать с помощью параметров конфигурации.

Опции DHCP	Параметр конфигурации	Приоритет
Опция 66	<code>OPTION66_ENABLE</code>	3
Опция 159	<code>OPTION159_PROV_ENABLE</code>	2
Опция 160	<code>OPTION160_PROV_ENABLE</code>	1

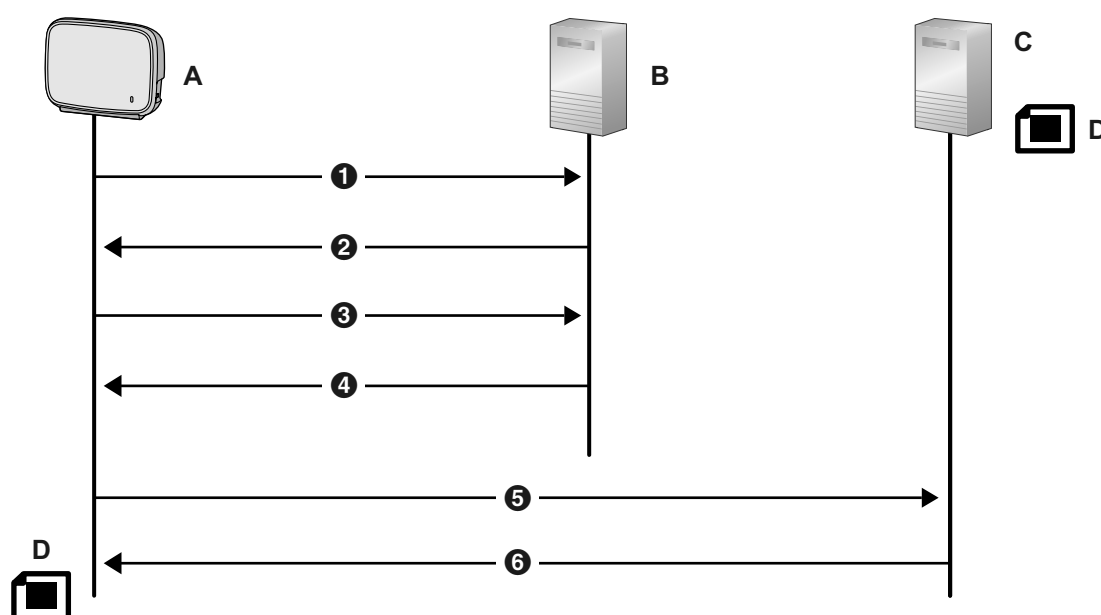

- A. KX-TGP600
- B. DHCP-сервер
- C. Сервер предварительной инициализации
- D. KX-TGP600.cfg

- ❶ DHCP DISCOVER
- ❷ DHCP OFFER
- ❸ DHCP REQUEST
- ❹ DHCP ACK
- ❺ TFTP {MODEL}.cfg
- ❻ 200OK

Получение данных о сервере инициализации

```
CFG_STANDARD_FILE_PATH
CFG_PRODUCT_FILE_PATH
CFG_MASTER_FILE_PATH
```

- b. Формат для файлов предварительной инициализации, полученных с помощью опции DHCP 67  
Формат: <path>/<file name>

## 2.1.5 Получение адреса сервера инициализации с помощью опций DHCP

<path>	Дополнительный параметр	путь к файлу
<file name>	Обязательный параметр	имя файла

1. Вариант 1: только имя файла  
{MODEL}.cfg
  2. Вариант 2: путь к файлу и имя файла  
pana/{MODEL}.cfg
- с.** Формат адреса сервера предварительной инициализации, полученный от опций DHCP 159 и 160  
Формат: <scheme>://<user>:<password>@<host>:<port>/<path>

<scheme>	Обязательный параметр	Протокол (TFTP/FTP/HTTP/HTTPS)
<user>	Дополнительный параметр	Имя пользователя
<password>	Дополнительный параметр	Пароль
<host>	Обязательный параметр	IP-адрес или домен
<port>	Дополнительный параметр	Номер порта
<path>	Дополнительный параметр	Путь к файлу

Полученный файл <path>/<file name> установлен в опции DHCP 67.  
Если опция DHCP 67 не установлена, предоставляется файл {MODEL}.cfg.  
Ниже в скобках приведены примеры установки {MODEL}.cfg для опции DHCP 67.

1. Вариант 1: протокол и имя сервера  
http://10.0.0.1 (http://10.0.0.1/{MODEL}.cfg)  
http://prov.com (http://prov.com/{MODEL}.cfg)
  2. Вариант 2: протокол, имя сервера и путь к файлу  
http://10.0.0.1/pana (http://10.0.0.1/pana/{MODEL}.cfg)  
http://prov.com/pana (http://prov.com/pana/{MODEL}.cfg)
  3. Вариант 3: протокол, имя пользователя, пароль и имя сервера  
http://id:pass@10.0.0.1 (http://id:pass@10.0.0.1/{MODEL}.cfg)  
http://id:pass@prov.com (http://id:pass@prov.com/{MODEL}.cfg)
- d.** Формат адреса сервера предварительной инициализации, полученный от опции DHCP 66  
Формат: <scheme>://<user>:<password>@<host>:<port>/<path>/<file name>

<scheme>	Дополнительный параметр	Протокол (TFTP/FTP/HTTP/HTTPS)
<user>	Дополнительный параметр	Имя пользователя
<password>	Дополнительный параметр	Пароль
<host>	Обязательный параметр	IP-адрес или домен

<port>	Дополнительный параметр	Номер порта
<path>	Дополнительный параметр	Путь к файлу
<file name>	Дополнительный параметр	Имя файла

Если опция DHCP 66 не содержит <scheme>, предоставляется файл {MODEL}.cfg.<sup>1</sup>

Если последний символ опции DHCP 66 — "/", предоставляется файл {MODEL}.cfg.<sup>1</sup>

Если в качестве <file name> в опции DHCP 66 указан файл xxx.cfg, предоставляется файл xxx.cfg.

<sup>1</sup> Для всех моделей, кроме моделей, предназначенных для США: независимо от параметра опции DHCP 67 предоставляется файл {MODEL}.cfg.

Для моделей, предназначенных для США: если установлена опция DHCP 67, предоставляется файл из опции DHCP 67.

Примеры в скобках ниже иллюстрируют, когда предоставляется файл {MODEL}.cfg.

1. Вариант 1: протокол и имя сервера  
 http://10.0.0.1 (http://10.0.0.1/{MODEL}.cfg)  
 http://prov.com (http://prov.com/{MODEL}.cfg)
2. Вариант 2: протокол, имя сервера и путь к файлу  
 http://10.0.0.1/pana (http://10.0.0.1/pana/{MODEL}.cfg)  
 http://prov.com/pana (http://prov.com/pana/{MODEL}.cfg)
3. Вариант 3: протокол, имя пользователя, пароль и имя сервера  
 http://id:pass@10.0.0.1 (http://id:pass@10.0.0.1/{MODEL}.cfg)  
 http://id:pass@prov.com (http://id:pass@prov.com/{MODEL}.cfg)
4. Вариант 4: имя сервера  
 tftp://10.0.0.1 (tftp://10.0.0.1/{MODEL}.cfg)  
 tftp://prov.com (tftp://prov.com/{MODEL}.cfg)

### 2. DHCPv6

- a. В рабочей среде DHCPv6 телефон передает сообщение DHCPv6 REQUEST с запросом опции DHCP 17, получает сообщение DHCPv6 REPLY, получает адрес сервера предварительной инициализации, затем с сервера предварительной инициализации получает адрес сервера инициализации.

## 2.1.5 Получение адреса сервера инициализации с помощью опций DHCP

### Замечание

- Опция DHCP 17 активирована по умолчанию, их можно включать и отключать с помощью параметров конфигурации ("DHCPV6\_OPTION17\_PROV\_ENABLE").

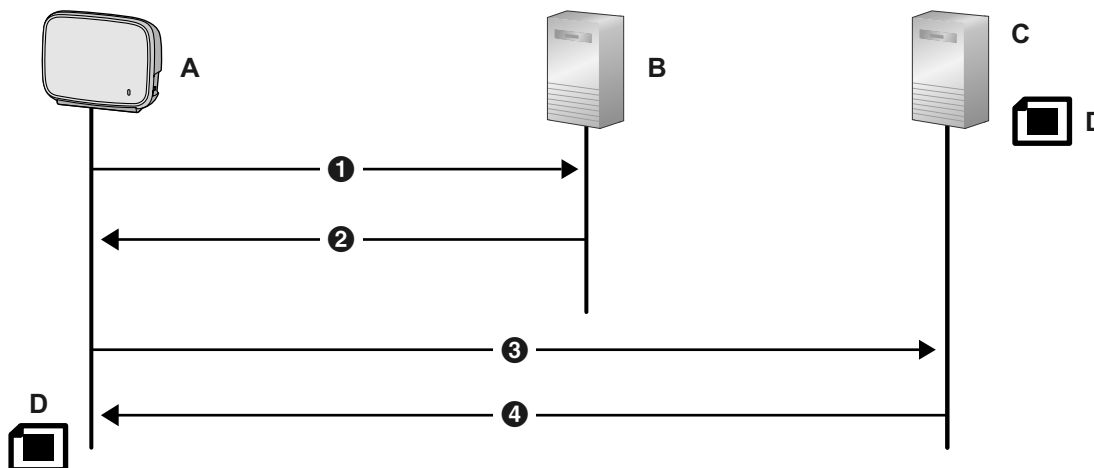

- A. KX-TGP600  
 B. DHCP-сервер  
 C. Сервер предварительной инициализации  
 D. KX-TGP600.cfg

- ① DHCPv6 REQUEST  
 ② DHCPv6 REPLY  
 ③ TFTP {MODEL}.cfg  
 ④ 200OK

Получение данных о сервере инициализации

```
CFG_STANDARD_FILE_PATH
CFG_PRODUCT_FILE_PATH
CFG_MASTER_FILE_PATH
```

- b. Формат для адресов предварительной инициализации, полученных с помощью опции 17 DHCPv6

Формат: <scheme>://<user>:<password>@<host>:<port>/<url-path>

<scheme>	Обязательный параметр	Протокол (TFTP/FTP/HTTP/HTTPS)
<user>	Дополнительный параметр	Имя пользователя
<password>	Дополнительный параметр	Пароль
<host>	Обязательный параметр	IP-адрес или домен
<port>	Дополнительный параметр	Номер порта
<url-path>	Дополнительный параметр	Полный путь к источнику

<file name>	Обязательный параметр	Имя файла
-------------	-----------------------	-----------

1. Вариант 1: протокол, имя сервера и имя файла  
[http://\[2001:0db8:bd05:01d2:288a:1fc0:0001:10ee\]/{MODEL}.cfg](http://[2001:0db8:bd05:01d2:288a:1fc0:0001:10ee]/{MODEL}.cfg)  
<http://prov.com/{MODEL}.cfg>
2. Вариант 2: протокол, имя сервера, путь к файлу и имя файла  
[http://\[2001:db8::1234:0:0:9abc\]/pana/{MODEL}.cfg](http://[2001:db8::1234:0:0:9abc]/pana/{MODEL}.cfg)  
<http://prov.com/pana/{MODEL}.cfg>
3. Вариант 3: протокол, имя пользователя, пароль, имя сервера и имя файла  
[http://id:pass@\[2001:db8::9abc\]/{MAC}.cfg](http://id:pass@[2001:db8::9abc]/{MAC}.cfg)  
<http://id:pass@prov.com/{MAC}.cfg>

## 2.2 Инициализация

### 2.2.1 Что такое инициализация?

После выполнения предварительной инициализации (→ см. раздел **2.1 предварительная инициализация**) можно автоматически настроить устройство, загрузив в него сохраненный на сервере инициализации конфигурационный файл. Этот процесс называется "инициализацией".

### 2.2.2 Протоколы инициализации

Инициализация может выполняться по протоколам HTTP, HTTPS, FTP и TFTP. Протокол, который следует использовать, зависит от того, как именно выполняется инициализация. Обычно для инициализации используются протоколы HTTP, HTTPS или FTP. Если передаются зашифрованные конфигурационные файлы, рекомендуется использовать протокол HTTP. Если передаются незашифрованные конфигурационные файлы, рекомендуется использовать протокол HTTPS. Возможно, не удастся использовать протокол FTP в зависимости от используемого сетевого маршрутизатора или сети.

### 2.2.3 Файл конфигурации

В этом разделе приводятся конкретные примеры функций конфигурационного файла и способы управления им.

Файл конфигурации — это текстовый файл с различными параметрами, необходимыми для эксплуатации устройства. Файлы обычно хранятся на сервере, обслуживаемом поставщиком услуг телефонной сети/обслуживающей организацией, и загружаются устройствами при возникновении такой потребности. В конфигурационном файле можно задать все настраиваемые параметры.

Параметры, которым уже заданы необходимые значения, можно игнорировать. Изменяйте параметры только по мере необходимости.

Для получения подробной информации о настройках параметров и их описаниях см.

**Раздел 5 Программирование конфигурационного файла.**

## Использование 3 типов конфигурационных файлов

Устройство может загрузить до 3 конфигурационных файлов. Один из способов эффективного их использования — группировка конфигурационных файлов по 3 типам:

## 2.2.3 Файл конфигурации

Тип	Использование
Главный конфигурационный файл	<p>Настройка параметров, которые являются общими для всех устройств, например, адреса SIP-сервера и IP-адресов DNS- и NTP-серверов (Network Time Protocol — протокол синхронизации времени), обслуживаемых поставщиком услуг телефонной сети/обслуживающей организацией. Этот конфигурационный файл используется всеми устройствами.</p> <p>Пример URL-адреса конфигурационного файла: <code>http://prov.example.com/Panasonic/ConfigCommon.cfg</code></p>
Конфигурационный файл продукта	<p>Настройка параметров, которые необходимы конкретной модели, например, параметров по умолчанию для режима конфиденциальности. Этот конфигурационный файл используется всеми устройствами с одинаковым названием модели. На сервере инициализации сохраняются конфигурационные файлы с такими же номерами, как и у используемых в сети моделей, а затем устройства с одинаковым названием модели загружают соответствующий конфигурационный файл.</p> <p>Пример URL-адреса конфигурационного файла: <code>http://prov.example.com/Panasonic/Config{MODEL}.cfg</code></p> <p><b>Замечание</b></p> <ul style="list-style-type: none"><li>• Когда устройство запрашивает конфигурационный файл, текст "{MODEL}" заменяется названием модели устройства.</li></ul>
Стандартный конфигурационный файл	<p>Настройка параметров, уникальных для каждого устройства, например, номера телефона, идентификатора пользователя, пароля и т.д. На сервере инициализации сохраняются конфигурационные файлы с такими же номерами, как и у устройств, а затем каждое устройство загружает соответствующий стандартный конфигурационный файл.</p> <p>Пример URL-адреса конфигурационного файла: <code>http://prov.example.com/Panasonic/Config{MAC}.cfg</code></p> <p><b>Замечание</b></p> <ul style="list-style-type: none"><li>• Когда устройство запрашивает конфигурационный файл, текст "{MAC}" заменяется MAC-адресом устройства.</li></ul>

В зависимости от ситуации можно использовать все 3 типа конфигурационных файлов или же использовать только стандартный конфигурационный файл.

В приведенном выше примере показан только один из возможных способов использования конфигурационных файлов. В зависимости от требований поставщика услуг телефонной сети/обслуживающей организации, существуют другие способы эффективного использования конфигурационных файлов.

## Использование 2 типов конфигурационных файлов

В следующей таблице показан пример использования конфигурационных файлов 2 типов: главного конфигурационного файла для настройки параметров, общих для всех устройств, и конфигурационного файла продукта для настройки параметров, общих для определенных групп.

### Использование конфигурационных файлов продуктов, которые соответствуют должностным группам

Конфигурационные файлы продуктов можно использовать для различных групп или для нескольких пользователей в одной группе.

Название отдела	URL-адрес конфигурационного файла продукта
Отдел продаж	http://prov.example.com/Panasonic/ConfigSales.cfg
Отдел планирования	http://prov.example.com/Panasonic/ConfigPlanning.cfg

## 2.2.4 Загрузка конфигурационных файлов

### Загрузка конфигурационных файлов через веб-интерфейс пользователя

Приведенная ниже процедура описывает, как осуществить загрузку конфигурационного файла через веб-интерфейс пользователя для использования в целях программирования устройства.

1. Подтвердите, что IP-адрес/FQDN и каталог иницирующего сервера указаны верно, и сохраните конфигурационные файлы в каталоге (например, http://provisioning.example.com/Panasonic/Config\_Sample.cfg).
2. Введите IP-адрес устройства в веб-браузер ПК (→ см **1.1.6.3 Перед началом работы с веб-интерфейсом пользователя**).
3. Зарегистрируйтесь в системе в качестве администратора (→ см. **Уровни доступа (идентификаторы и пароли) в 1.1.6.3 Перед началом работы с веб-интерфейсом пользователя**).
4. Нажмите на вкладку **[Maintenance]** и выберите **[Provisioning Maintenance]**.
5. Введите URL, настроенный в Шаг 1, в **[Standard File URL]**.
6. Нажмите **[Save]**.

### Периодичность загрузки

Устройство загружает конфигурационные файлы при запуске через регулярные промежутки времени, а также когда получает такое указание от сервера.

Время загрузки	Пояснение
При запуске	Конфигурационные файлы загружаются при запуске устройства.

## 2.2.4 Загрузка конфигурационных файлов

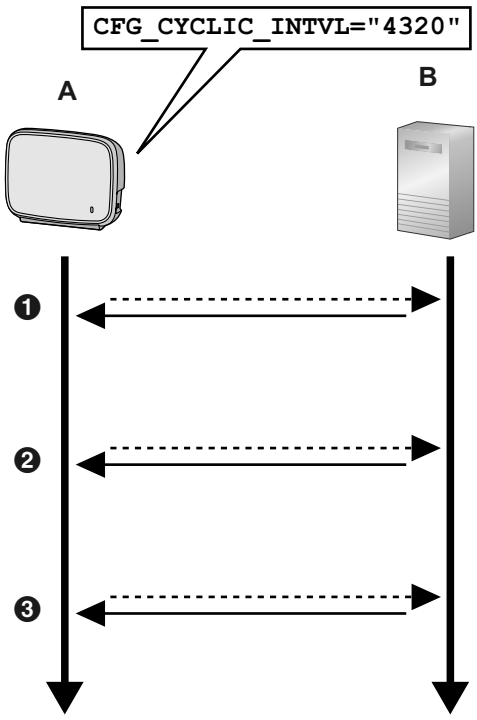
Время загрузки	Пояснение
Через регулярные промежутки времени	<p>Конфигурационные файлы загружаются через определенные интервалы времени, указанные в минутах. Устройство было запрограммировано на загрузку конфигурационных файлов с сервера инициализации каждые 3 дня (4320 минут).</p> <div style="text-align: center;">  </div> <p><b>A.</b> KX-TGP600  <b>B.</b> Сервер инициализации</p> <p>❶ Питание Вкл          ❷ 3 дня спустя          ❸ 6 дней спустя</p> <p>---▶ : проверка          ← : загрузка</p>

Время загрузки	Пояснение
	<p>Конфигурационные файлы периодически загружаются при следующих настройках:</p> <ul style="list-style-type: none"><li>• Добавьте строку <code>CFG_CYCLIC="Y"</code> в конфигурационный файл.<ul style="list-style-type: none"><li>– установите промежуток времени (в минутах), указав параметр <code>CFG_CYCLIC_INTVL</code>.</li></ul></li><li>• В веб-интерфейсе пользователя:<ul style="list-style-type: none"><li>– щелкните вкладку <b>[Maintenance]</b>, щелкните <b>[Provisioning Maintenance]</b>, а затем выберите значение <b>[Yes]</b> для параметра <b>[Cyclic Auto Resync]</b>.</li><li>– введите промежуток времени (в минутах) в поле <b>[Resync Interval]</b>.</li></ul></li></ul> <p><b>Замечание</b></p> <ul style="list-style-type: none"><li>• Промежуток времени может быть указан поставщиком услуг телефонной сети/обслуживающей организацией. В устройстве можно установить промежуток времени, не превышающий 28 дней (40320 минут).</li></ul>

## 2.2.4 Загрузка конфигурационных файлов

Время загрузки	Пояснение
В указанное время каждый день	<p>После включения питания устройство загружает конфигурационные файлы один раз в день в указанное время.</p> <div data-bbox="746 432 1225 1142" style="text-align: center;"> <p>The diagram shows two vertical timelines for device A and server B. A callout box above device A contains the text <code>CFG_RESYNC_TIME="02:00"</code>. Three numbered events are marked on the timelines: 1. Power on at 12:00, 2. 02:00, and 3. 02:00. Dashed arrows point from B to A at each of these times, representing a check. Solid arrows point from A to B at each of these times, representing the download of configuration files.</p> </div> <p><b>A.</b> KX-TGP600  <b>B.</b> Сервер инициализации</p> <p>❶ Питание Вкл в 12:00          ❷ 02:00          ❸ 02:00</p> <p>---▶ : проверка          ← : загрузка</p> <ul style="list-style-type: none"> <li>• В конфигурационном файле:             <ul style="list-style-type: none"> <li>– Установите время, задав значение "CFG_RESYNC_TIME".</li> </ul> </li> <li>• В веб-интерфейсе пользователя:             <ul style="list-style-type: none"> <li>– Нажмите на вкладку <b>[Maintenance]</b>, выберите <b>[Provisioning Maintenance]</b> и затем введите время в <b>[Time Resync]</b>.</li> </ul> </li> </ul> <p><b>Замечание</b></p> <ul style="list-style-type: none"> <li>• Время указывается в формате 24 часа (с "00:00" по "23:59").</li> </ul>

Время загрузки	Пояснение
При получении указания	<p>Если параметр необходимо изменить немедленно, устройствам можно дать указание загрузки конфигурационных файлов, отправив им сообщение NOTIFY (сообщение уведомления), которое включает специальное событие от SIP-сервера.</p> <ul style="list-style-type: none"> <li>В конфигурационном файле: <ul style="list-style-type: none"> <li>укажите текст специального события в параметре <code>"CFG_RESYNC_FROM_SIP"</code>.</li> </ul> </li> <li>В веб-интерфейсе пользователя: <ul style="list-style-type: none"> <li>щелкните вкладку <b>[Maintenance]</b>, щелкните <b>[Provisioning Maintenance]</b>, а затем введите текст специального события в поле <b>[Header Value for Resync Event]</b>.</li> </ul> </li> </ul> <p>Обычно в качестве текста специального события указывается "check-sync" (проверка синхронизации) или "resync" (повторная синхронизация).</p>

## 2.2.5 Пример настройки параметров сервера инициализации

В этом разделе приводится пример установки устройств и сервера инициализации в случае настройки 2-х устройств с помощью конфигурационных файлов. В примере используются стандартные конфигурационные файлы и главный конфигурационный файл.

### Примечания

Позиция	Описание/значение параметра
Полное доменное имя сервера инициализации	prov.example.com
MAC-адреса устройств	<ul style="list-style-type: none"> <li>0080F0111111</li> <li>0080F0222222</li> </ul>
URL-адреса конфигурационных файлов	<p>Настройте следующие 2 параметра либо посредством предварительной инициализации, либо через веб-интерфейс пользователя. Значения обоих параметров должны совпадать.</p> <ul style="list-style-type: none"> <li><code>CFG_STANDARD_FILE_PATH="http://prov.example.com/Panasonic/Config{MAC}.cfg"</code></li> <li><code>CFG_MASTER_FILE_PATH="http://prov.example.com/Panasonic/ConfigCommon.cfg"</code></li> </ul>
Каталог на сервере инициализации, содержащий конфигурационные файлы	Создайте каталог "Panasonic" сразу после корневого каталога HTTP сервера инициализации.
Имена конфигурационных файлов	<p>Сохраните следующие конфигурационные файлы в каталоге "Panasonic".</p> <ul style="list-style-type: none"> <li>Файл, который содержит общие для 2-х устройств настройки: <ul style="list-style-type: none"> <li>ConfigCommon.cfg</li> </ul> </li> <li>Файлы, которые содержат уникальные для каждого устройства настройки: <ul style="list-style-type: none"> <li>Config0080F0111111.cfg</li> <li>Config0080F0222222.cfg</li> </ul> </li> </ul>

### Установка сервера инициализации

1. Подключите устройства к сети и включите их питание.
  - a. Устройство с MAC-адресом 0080F0111111 использует следующие URL-адреса:  
http://prov.example.com/Panasonic/ConfigCommon.cfg  
http://prov.example.com/Panasonic/Config0080F0111111.cfg
  - b. Устройство с MAC-адресом 0080F0222222 использует следующие URL-адреса:  
http://prov.example.com/Panasonic/ConfigCommon.cfg  
http://prov.example.com/Panasonic/Config0080F0222222.cfg

### Пример указания сервером выполнения инициализации

На следующем рисунке показан пример сообщения NOTIFY от сервера, которое указывает устройствам выполнить инициализацию. Текст события "check-sync" указан в параметре "CFG\_RESYNC\_FROM\_SIP".

```
NOTIFY sip:1234567890@sip.example.com SIP/2.0
Via: SIP/2.0/UDP xxx.xxx.xxx.xxx:5060;branch=abcdef-ghijkl
From: sip:prov@sip.example.com
To: sip:1234567890@sip.example.com
Date: Wed, 1 Jan 2014 01:01:01 GMT
Call-ID: 123456-1234567912345678
CSeq: 1 NOTIFY
Contact: sip:xxx.xxx.xxx.xxx:5060
Event: check-sync
Content-Length: 0
```

## 2.2.6 Шифрование

### Способы безопасной инициализации

Для обеспечения безопасности при выполнении инициализации существует 2 способа безопасной передачи конфигурационных файлов между устройством и сервером.

То, какой способ используется, зависит от среды использования и доступного в телефонной сети оборудования.

#### Способ 1: передача зашифрованных конфигурационных файлов

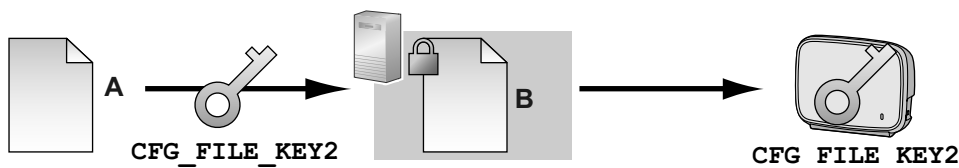

- A. Незашифрованный конфигурационный файл
- B. Зашифрованный конфигурационный файл

Для использования этого способа требуется ключ шифрования, с помощью которого выполняется шифрование и расшифровка конфигурационных файлов. Для шифрования используется уникальный для каждого устройства предустановленный ключ шифрования, ключ шифрования, установленный поставщиком услуг телефонной сети/обслуживающей организацией, и т.д. При загрузке устройством зашифрованного конфигурационного файла оно расшифрует файл, используя тот же ключ шифрования, а затем автоматически настроит параметры.

## Способ 2: передача конфигурационных файлов с использованием протокола HTTPS

В этом способе для передачи конфигурационных файлов между устройством и сервером используется протокол SSL, применение которого широко распространено в Интернете. Для увеличения безопасности подключения можно воспользоваться корневым сертификатом.

### Примечание

- Чтобы избежать передачи по сети избыточных данных, такие важные данные, как ключ шифрования, используемый для шифрования конфигурационных файлов, и корневой сертификат для протокола SSL, следует в максимально возможной степени настроить посредством предварительной инициализации.
- Рекомендуется шифровать данные, чтобы поддерживать безопасность подключения при передаче конфигурационных файлов.  
Однако, если устройства используются в безопасной среде, например, во внутренней сети, шифровать данные необязательно.

Для расшифровки конфигурационных файлов устройство использует заранее зарегистрированный ключ шифрования. Устройство определяет состояние шифрования, проверяя расширение загруженного конфигурационного файла.

Для получения подробной информации о шифровании конфигурационных файлов обратитесь к соответствующему лицу в своей организации.

Расширение конфигурационного файла	Параметры конфигурационного файла, используемые для расшифровки
".e2c"	CFG_FILE_KEY2
".e3c"	CFG_FILE_KEY3
Отличное от ".e2c" и ".e3c"	Обрабатываются как незашифрованные конфигурационные файлы. Для незашифрованных конфигурационных файлов следует использовать расширение ".cfg".

### Сравнение 2-х способов

В следующей таблице приводится сравнение характеристик 2-х способов передачи.

	Передача зашифрованных конфигурационных файлов	Передача конфигурационных файлов с использованием протокола HTTPS
Нагрузка на сервер инициализации	Низкая	Высокая (Сервер шифрует данные при каждой передаче.)
Операционная нагрузка	Требуется предварительное шифрование данных.	Не требуется предварительное шифрование данных.
Управление конфигурационными файлами	Для управления файлами их необходимо расшифровывать и повторно шифровать.	Управлять файлами легко, поскольку они не шифруются на сервере.
Обеспечение безопасности данных на сервере в процессе работы	Высокое	Низкое (Конфигурационные файлы могут быть прочитаны всеми, кто получает доступ к серверу.)

Кроме того, существует другой способ: конфигурационные файлы не шифруются во время хранения на сервере, а шифруются в момент передачи с использованием заранее зарегистрированного ключа шифрования. Этот способ особенно полезен, когда несколько устройств настроены на загрузку общего конфигурационного файла с использованием разных ключей шифрования. Однако, как и в случае

## 2.4 Характеристики конфигурационных файлов

загрузки незашифрованного конфигурационного файла с использованием протокола HTTPS, сервер будет сильно нагружен при передаче конфигурационных файлов.

## 2.3 Приоритет способов настройки

Одни и те же параметры можно настроить, применяя разные способы настройки: инициализацию, программирование через веб-интерфейс пользователя и т.д. В этом разделе поясняется, какое значение присваивается при настройке одного и того же параметра несколькими способами. В следующей таблице показан приоритет, с которым применяются настройки при использовании каждого способа (меньшие числа означают больший приоритет):

Приоритет	Способ настройки	
3	Заводские установки устройства	
2	Предварительная инициализация с помощью конфигурационного файла	
1	1-1	Инициализация с помощью стандартного конфигурационного файла
	1-2	Инициализация с помощью конфигурационного файла продукта
	1-3	Инициализация с помощью главного конфигурационного файла
	Настройка параметров через телефонный или веб-интерфейс пользователя	

Согласно таблице, настроенные позже параметры перекрывают предыдущие настройки (т.е. параметры, находящиеся ниже по списку в таблице, имеют больший приоритет).

### Примечание

- Обязательно выполните сброс до заводских настроек, прежде чем подключать устройство к другой телефонной системе.

Для получения дополнительной информации обратитесь к поставщику услуг телефонной сети/обслуживающей организации.

## 2.4 Характеристики конфигурационных файлов

Характеристики конфигурационных файлов включают:

### Формат файла

Конфигурационный файл представляет собой обычный текстовый файл.

### Строки конфигурационных файлов

Конфигурационный файл состоит из последовательности строк, на которые накладываются указанные ниже условия.

- Каждая строка должна заканчиваться последовательностью "<CR><LF>".

### Замечание

При определенных условиях допускается использование только одного из параметров <CR> и <LF>.

- Строки, начинающиеся символом "#", считаются комментариями.

- Конфигурационные файлы должны начинаться со строки комментария, включающей следующую установленную последовательность символов (44 байт):  
`# Panasonic SIP Phone Standard Format File #`  
 Шестнадцатеричное представление данной последовательности:  
`23 20 50 61 6E 61 73 6F 6E 69 63 20 53 49 50 20`  
`50 68 6F 6E 65 20 53 74 61 6E 64 61 72 64 20 46`  
`6F 72 6D 61 74 20 46 69 6C 65 20 23`
- Для предотвращения случайного изменения установленной последовательности символов рекомендуется начинать конфигурационный файл со строки:  
`# Panasonic SIP Phone Standard Format File # DO NOT CHANGE THIS LINE!`
- Конфигурационные файлы должны заканчиваться пустой строкой.
- Строка каждого параметра записывается в форме `XXX="ууу"` (XXX: название параметра, ууу: его значение). Значение должно заключаться в двойные кавычки.
- Разбиение строки параметров на несколько строк не допускается. Это приведет к ошибке обработки конфигурационного файла и в результате — к сбою инициализации.

### Настраиваемые параметры

- Устройства поддерживают несколько телефонных линий. Значения некоторых параметров необходимо указывать отдельно для каждой линии. Параметр с суффиксом "`_1`" в названии является параметром для линии 1; "`_2`" — для линии 2 и т.д.  
 Примеры настроек параметров линии (номера телефона) для доступа к серверу голосовой почты:  
`"VM_NUMBER_1":` для линии 1,  
`"VM_NUMBER_2":` для линии 2, ...,  
`"VM_NUMBER_8":` для линии 8

#### Замечание

- Число доступных линий зависит от используемого телефона, а именно:
  - KX-TGP600: 1–8
- Значения некоторых параметров можно указывать "пустыми", чтобы установить пустое значение параметра.  
 Пример:  
`NTP_ADDR=""`
- Параметры указываются без определенного порядка.
- Если один и тот же параметр указывается в конфигурационном файле более одного раза, применяется значение, указанное первым.
- В конфигурационном файле можно задать все настраиваемые параметры. Параметры, которым уже заданы необходимые значения, можно игнорировать. Изменяйте параметры только по мере необходимости.
- Булевы выражения (BOOLEAN) допускают все перечисленные ниже конфигурации.  
`"Y": "Y", "y", "Yes", "YES", "yes"`  
`"N": "N", "n", "No", "NO", "no"`

### Расширения параметров

Расширения параметров позволяют задать такие атрибуты параметров, как "Только для чтения" или "Настройки оператора по умолчанию".

Параметр "Только для чтения"

- Если задано значение "`?R`" или "`?r`", доступ к соответствующему параметру через интерфейс пользователя телефона и веб-интерфейс пользователя осуществляется в режиме "Только для чтения".  
 \* Доступ через интерфейс пользователя телефона в режиме "Только для чтения" отображается меню настроек параметра "Только для чтения", однако во время регистрации возникает ошибка.

## 2.5.1 Примеры параметров кодеков

---

\* Доступ через веб-интерфейс пользователя в режиме "Только для чтения"

Меню настроек параметра "Только для чтения" отображается серым цветом, настройки изменить невозможно.

### **Замечание**

- Настройку параметров можно осуществлять через устройство и подтверждать через веб-интерфейс в соответствии со сносками 1-3 о именах параметров в разделе "5.1 Список параметров конфигурационного файла".
- Если не задано значение "?R" или "?r", доступ через интерфейс пользователя телефона и веб-интерфейс пользователя осуществляется как в режиме чтения, так и в режиме записи.  
\* Дополнительные характеристики для параметров "?R" и "?r" активируются при конфигурации последнего из них.

Характеристика "Настройки оператора по умолчанию"

- Если задано значение "?!", применимые значения параметров считаются настройками оператора услуг связи по умолчанию по отношению к эксплуатационным данным.  
\* Настройки оператора услуг связи по умолчанию применяются при выполнении сброса настроек оператора услуг связи. Инициализация настроек оператора услуг связи по умолчанию также осуществляется и при сбросе заводских настроек устройства.  
\* После того, как будет задан параметр "?!", соответствующий параметр назначается настройкой оператора услуг связи по умолчанию, даже если в конфигурации этого параметра отсутствует "?!". (Настройка остается неизменной вплоть до сброса настроек до заводских.)

Характеристики множества расширений параметров

- Одному параметру можно назначить несколько расширений.  
Пример: XXX?**R**?!=" / XXX?!?r=""

Пример конфигурации расширения параметра

1. В конфигурационном файле задайте параметру "Режим IP-адресации" значение "IPv4" и параметр "Только для чтения"  
Пример: IP\_ADDR\_MODE?**R**="0" ("0": IPv4)
2. В случае ошибки при задании параметру "Режим IP-адресации" значения IPv6 (при использовании модели КХ-ТРА60) см. тему **Настройка режима IP (IPv4, IPv6, IPv4&IPv6)** в разделе **Настройка сетевых параметров устройства**.

## 2.5 Примеры конфигурационных файлов

---

Приведённые ниже примеры конфигурационных файлов выложены на веб-сайте Panasonic (→ см. раздел **Введение**).

- Упрощенный пример конфигурационного файла
- Детальный пример конфигурационного файла

### 2.5.1 Примеры параметров кодеков

#### **Настройка приоритета кодеков (1)G.729A, (2)G.722.2, (3)PCMU, (4)G.722**

---

```
## Codec Settings
# Enable G.722.2 (AMR-WB)
CODEC_G722AMR_ENABLE="Y"
# Enable G722
```

```
CODEC_ENABLE0_1="Y"
CODEC_PRIORITY0_1="4"
# Disable PCMA
CODEC_ENABLE1_1="N"
# Enable G.722.2
CODEC_ENABLE2_1="Y"
CODEC_PRIORITY2_1="2"
# Enable G729A
CODEC_ENABLE3_1="Y"
CODEC_PRIORITY3_1="1"
# Enable PCMU
CODEC_ENABLE4_1="Y"
CODEC_PRIORITY4_1="3"
WIDEBAND_AUDIO_ENABLE="Y"
```

## Настройка узкополосных кодеков (PCMA и G.729A)

---

```
## Codec Settings
# Disable G.722.2 (AMR-WB)
CODEC_G722AMR_ENABLE="N"
# Disable G722
CODEC_ENABLE0_1="N"
# Enable PCMA
CODEC_ENABLE1_1="Y"
CODEC_PRIORITY1_1="1"
# Disable G.722.2
CODEC_ENABLE2_1="N"
# Enable G729A
CODEC_ENABLE3_1="Y"
CODEC_PRIORITY3_1="1"
# Disable PCMU
CODEC_ENABLE4_1="N"
```

## Настройка только кодека G.729A

---

```
## Codec Settings
# Disable G.722.2 (AMR-WB)
CODEC_G722AMR_ENABLE="N"
# Disable G722
CODEC_ENABLE0_1="N"
# Disable PCMA
CODEC_ENABLE1_1="N"
# Disable G.722.2
CODEC_ENABLE2_1="N"
# Enable G729A
CODEC_ENABLE3_1="Y"
CODEC_PRIORITY3_1="1"
# Disable PCMU
CODEC_ENABLE4_1="N"
```

## 2.5.2 Пример неправильного файла с описаниями ошибок

В приведенном ниже списке показан пример конфигурационного файла с неправильным форматированием:

- ❶ В первой строке неправильно введено описание. Конфигурационный файл должен начинаться установленной последовательностью символов "# Panasonic SIP Phone Standard Format File #".
- ❷ Строки комментариев начинаются в середине строк.

### Пример неправильного файла

---

```
# This is a simplified sample configuration file. —❶

#####
# Configuration Setting #
#####

CFG_STANDARD_FILE_PATH="http://config.example.com/0123456789AB.cfg"
                        # URL of this configuration file

#####
# SIP Settings #
# Suffix "_1" indicates this parameter is for "line 1". #
#####

SIP_RGSTR_ADDR_1="registrar.example.com" # IP Address or FQDN of SIP registrar server —❷
SIP_PRXY_ADDR_1="proxy.example.com"     # IP Address or FQDN of proxy server
```

---

## Раздел 3

# **Программирование интерфейса пользователя телефона**

*В этом разделе поясняется настройка устройства посредством ввода прямых команд через телефонный интерфейс пользователя.*

## 3.1 Программирование интерфейса пользователя телефона



---

В этом разделе содержится информация о функциях, которые можно настроить непосредственно с устройства, но которые не описаны в Инструкции по эксплуатации.



### 3.1.1 Открытие и закрытие веб-порта

Чтобы получить доступ к веб-интерфейсу пользователя, необходимо предварительно открыть веб-порт устройства.

#### Открытие веб-порта устройства

1.  / MENU
2. [▲]/[▼]/[◀]/[▶]:  → OK
3. [▲]/[▼]: "ПРОЧЕЕ" → OK
4. [▲]/[▼]: "Встроенный Web" → OK
5. [▲]/[▼]: "Вкл." для "Встроенный Web" → OK

#### Закрытие веб-порта устройства

1.  / MENU
2. [▲]/[▼]/[◀]/[▶]:  → OK
3. [▲]/[▼]: "ПРОЧЕЕ" → OK
4. [▲]/[▼]: "Встроенный Web" → OK
5. [▲]/[▼]: "Выкл." для "Встроенный Web" → OK

---

## **Раздел 4**

# **Программирование веб-интерфейса пользователя**

*В этом разделе содержится информация о параметрах, доступных в веб-интерфейсе пользователя.*

## 4.1 Список настроек веб-интерфейса пользователя

В следующих таблицах показаны все параметры, которые можно настроить через веб-интерфейс пользователя, а также соответствующие уровни доступа. Для получения подробной информации о каждом параметре см. указанные в таблице страницы.

Для получения подробной информации о настройке программирования через веб-интерфейс пользователя см. раздел **1.1.6 Программирование веб-интерфейса пользователя**.

### Status

Пункт меню	Название раздела	Настройка	Уровень доступа <sup>*1</sup>		См.
			П	А	
Version Information	Base Unit	Model	✓	✓	Стр. 81
		Operating Bank	✓	✓	Стр. 81
		IPL Version	✓	✓	Стр. 82
		Firmware Version	✓	✓	Стр. 82
	Handset	Model	✓	✓	Стр. 82
		Firmware Version	✓	✓	Стр. 82
Handset Information	Handset Information	Handset 1–8 (Model)	✓	✓	Стр. 83
		Handset 1–8 (Firmware Version)	✓	✓	Стр. 83

Пункт меню	Название раздела	Настройка	Уровень доступа <sup>*1</sup>		См.
			П	А	
Network Status	Network Common	MAC Address	✓	✓	Стр. 84
		Ethernet Link Status	✓	✓	Стр. 84
		IP Address Mode	✓	✓	Стр. 84
	IPv4	Connection Mode	✓	✓	Стр. 85
		IP Address	✓	✓	Стр. 85
		Subnet Mask	✓	✓	Стр. 85
		Default Gateway	✓	✓	Стр. 85
		DNS1	✓	✓	Стр. 85
		DNS2	✓	✓	Стр. 86
		IPv6	Connection Mode	✓	✓
	IP Address		✓	✓	Стр. 86
	Prefix		✓	✓	Стр. 86
	Default Gateway		✓	✓	Стр. 86
	DNS1		✓	✓	Стр. 87
	DNS2		✓	✓	Стр. 87
VLAN	Setting Mode	✓	✓	Стр. 87	
	VLAN ID	✓	✓	Стр. 87	
	VLAN Priority	✓	✓	Стр. 87	
VoIP Status	VoIP Status	Line No.	✓	✓	Стр. 88
		Phone Number	✓	✓	Стр. 88
		VoIP Status	✓	✓	Стр. 88

<sup>\*1</sup> Сокращения для уровней доступа:  
П: пользователь; А: администратор  
Галочка означает, что параметр доступен для этого уровня доступа.

## Network

Пункт меню	Название раздела	Настройка	Уровень доступа <sup>1</sup>		См.
			П	А	
Basic Network Settings	IP Addressing Mode	IP Addressing Mode <sup>2</sup>		✓	Стр. 91
	IPv4	Connection Mode <sup>2</sup>		✓	Стр. 92
		DHCP Host Name <sup>3</sup>		✓	Стр. 92
		IP Address <sup>2</sup>		✓	Стр. 92
		Subnet Mask <sup>2</sup>		✓	Стр. 93
		Default Gateway <sup>2</sup>		✓	Стр. 93
		Auto DNS via DHCP <sup>2</sup>		✓	Стр. 93
		DNS1 <sup>2</sup>		✓	Стр. 93
		DNS2 <sup>2</sup>		✓	Стр. 94
	IPv6	Connection Mode <sup>2</sup>		✓	Стр. 94
		IP Address <sup>2</sup>		✓	Стр. 94
		Prefix <sup>2</sup>		✓	Стр. 95
		Default Gateway <sup>2</sup>		✓	Стр. 95
		Auto DNS via DHCP <sup>2</sup>		✓	Стр. 95
		DNS1 <sup>2</sup>		✓	Стр. 95
		DNS2 <sup>2</sup>		✓	Стр. 96
Ethernet Port Settings	Link Speed/Duplex Mode	LAN Port <sup>2</sup>		✓	Стр. 96
	LLDP	Enable LLDP <sup>2</sup>		✓	Стр. 97
		Packet Interval <sup>3</sup>		✓	Стр. 97
	CDP	Enable CDP <sup>2</sup>		✓	Стр. 97
		Packet Interval <sup>2</sup>		✓	Стр. 98
	VLAN	Enable VLAN <sup>2</sup>		✓	Стр. 98
		VLAN ID <sup>2</sup>		✓	Стр. 98
Priority <sup>2</sup>			✓	Стр. 99	

Пункт меню	Название раздела	Настройка	Уровень доступа <sup>1</sup>		См.
			П	А	
HTTP Client Settings	HTTP Client	HTTP Version <sup>3</sup>		✓	Стр. 99
		HTTP User Agent <sup>3</sup>		✓	Стр. 100
		Authentication ID <sup>2</sup>		✓	Стр. 100
		Authentication Password <sup>2</sup>		✓	Стр. 100
	Proxy Server	Enable Proxy <sup>3</sup>		✓	Стр. 101
		Proxy Server Address <sup>3</sup>		✓	Стр. 101
		Proxy Server Port <sup>3</sup>		✓	Стр. 101
STUN Settings	STUN	Server Address <sup>3</sup>		✓	Стр. 102
		Port <sup>3</sup>		✓	Стр. 102
		Binding Interval <sup>3</sup>		✓	Стр. 102
Multicast Paging Settings	Multicast Paging	Group 1–5	–	–	–
		- IPv4 Address <sup>3</sup>		✓	Стр. 103
		- IPv6 Address <sup>3</sup>		✓	Стр. 104
		- Port <sup>3</sup>		✓	Стр. 104
		- Priority <sup>3</sup> (Только для групп 1–3)		✓	Стр. 104
		- Label <sup>3</sup>		✓	Стр. 104
		- Enable Transmission <sup>3</sup>		✓	Стр. 105
LDAP Settings	LDAP	Enable LDAP <sup>3</sup>		✓	Стр. 105
		Server Address <sup>3</sup>		✓	Стр. 105
		Port <sup>3</sup>		✓	Стр. 106
		User ID <sup>3</sup>		✓	Стр. 106
		Password <sup>3</sup>		✓	Стр. 106
		Max Hits <sup>3</sup>		✓	Стр. 106
		Name Filter <sup>3</sup>		✓	Стр. 107
		Number Filter <sup>3</sup>		✓	Стр. 107
		Name Attributes <sup>3</sup>		✓	Стр. 107
		Number Attributes <sup>3</sup>		✓	Стр. 107
		Distinguished Name(Base DN) <sup>3</sup>		✓	Стр. 108
		Enable DNS SRV lookup <sup>3</sup>		✓	Стр. 108

#### 4.1 Список настроек веб-интерфейса пользователя

Пункт меню	Название раздела	Настройка	Уровень доступа <sup>*1</sup>		См.
			П	А	
Xtended Service Settings	Xtended Service	Enable Xtended Service <sup>*3</sup>		✓	Стр. 109
		Server Address <sup>*3</sup>		✓	Стр. 109
		Port <sup>*3</sup>		✓	Стр. 109
		Protocol <sup>*3</sup>		✓	Стр. 109
		SIP Credentials <sup>*3</sup>		✓	Стр. 109
		Line 1–8	–	–	–
		- User ID <sup>*2</sup>		✓	Стр. 110
		- Password <sup>*2</sup>		✓	Стр. 110
		- Enable Phonebook <sup>*3</sup>		✓	Стр. 110
		- Phonebook Type <sup>*3</sup>		✓	Стр. 110
		- Group <sup>*3</sup>		✓	Стр. 111
		- GroupCommon <sup>*3</sup>		✓	Стр. 111
		- Enterprise <sup>*3</sup>		✓	Стр. 111
		- EnterpriseCommon <sup>*3</sup>		✓	Стр. 112
- Personal <sup>*3</sup>		✓	Стр. 112		
- Enable Call Log <sup>*3</sup>		✓	Стр. 112		
UC Settings	Presence Feature	Enable UC <sup>*3</sup>		✓	Стр. 113
		Server Address <sup>*3</sup>		✓	Стр. 113
		Local XMPP Port <sup>*3</sup>		✓	Стр. 114
		Handset 1–8	–	–	–
		- User ID <sup>*2</sup>		✓	Стр. 114
		- Password <sup>*2</sup>		✓	Стр. 114
XML Application Settings	XML Application	Enable XMLAPP <sup>*3</sup>		✓	Стр. 115
		User ID <sup>*3</sup>		✓	Стр. 115
		Password <sup>*3</sup>		✓	Стр. 115
		Local XML Port <sup>*3</sup>		✓	Стр. 116
	XML Phonebook	LDAP URL <sup>*3</sup>		✓	Стр. 116
		User ID <sup>*3</sup>		✓	Стр. 116
		Password <sup>*3</sup>		✓	Стр. 116
		Max Hits <sup>*3</sup>		✓	Стр. 117

Пункт меню	Название раздела	Настройка	Уровень доступа <sup>1</sup>		См.
			П	А	
TWAMP Settings	TWAMP	Enable TWAMP <sup>3</sup>		✓	Стр. 117
		Control Port <sup>3</sup>		✓	Стр. 117
		Test Port <sup>3</sup>		✓	Стр. 118
		Wait Time for Control <sup>3</sup>		✓	Стр. 118
		Wait Time for Reflector <sup>3</sup>		✓	Стр. 118

<sup>1</sup> Сокращения для уровней доступа:

П: пользователь; А: администратор

Галочка означает, что параметр доступен для этого уровня доступа.

<sup>2</sup> Этот параметр также можно настраивать посредством других способов программирования (через телефонный интерфейс пользователя или с помощью конфигурационного файла).

<sup>3</sup> Этот параметр также можно настраивать посредством программирования с помощью конфигурационного файла.

## System

Пункт меню	Название раздела	Настройка	Уровень доступа <sup>1</sup>		См.
			П	А	
System Settings	System	Enable Multi Number <sup>2</sup>		✓	Стр. 119
		Enable Repeater Mode <sup>2</sup>		✓	Стр. 119
		Enable SIP Trunk Service <sup>2</sup>		✓	Стр. 120
		Enable Non-Registering SIP UA <sup>2</sup>		✓	Стр. 120
		Send RTP on Call Hold <sup>2</sup>		✓	Стр. 120
Language Settings	Selectable Language	Handset <sup>2</sup>		✓	Стр. 121
		Web <sup>2</sup>		✓	Стр. 122
	Web Language	Web Language <sup>2</sup>	✓	✓	Стр. 123
User Password Settings	User Password	Current Password	✓	✓	Стр. 125
		New Password <sup>2</sup>	✓	✓	Стр. 125
		Confirm New Password	✓	✓	Стр. 125
Admin Password Settings	Admin Password	Current Password		✓	Стр. 126
		New Password <sup>2</sup>		✓	Стр. 126
		Confirm New Password		✓	Стр. 126

#### 4.1 Список настроек веб-интерфейса пользователя

Пункт меню	Название раздела	Настройка	Уровень доступа <sup>1</sup>		См.	
			П	А		
Time Adjust Settings	Synchronization	Server Address <sup>2</sup>		✓	Стр. 127	
		Synchronization Interval <sup>2</sup>		✓	Стр. 127	
	Time Zone	Time Zone <sup>2</sup>		✓	Стр. 128	
	Daylight Saving Time (Summer Time)	Enable DST (Enable Summer Time) <sup>2</sup>		✓	Стр. 128	
		DST Offset (Summer Time Offset) <sup>2</sup>		✓	Стр. 128	
	Start Day and Time of DST (Start Day and Time of Summer Time)	Month <sup>2</sup>		✓	Стр. 128	
		Day of Week		✓	Стр. 129	
		Time <sup>2</sup>		✓	Стр. 130	
	End Day and Time of DST (End Day and Time of Summer Time)	Month <sup>2</sup>		✓	Стр. 130	
		Day of Week		✓	Стр. 130	
		Time <sup>2</sup>		✓	Стр. 131	
	Handset Basic Settings	Handset x	Handset Name <sup>3</sup>	✓	✓	Стр. 132
			Language <sup>2</sup>	✓	✓	Стр. 133
	Handset Advanced Settings	Soft Key during IDLE Status	Soft Key A (Left) <sup>2</sup>		✓	Стр. 133
Soft Key B (Center) <sup>2</sup>				✓	Стр. 134	
Soft Key C (Right) <sup>2</sup>				✓	Стр. 134	
Handset x		Enable Admin Ability <sup>2</sup>		✓	Стр. 135	
		Enable Handset Lock <sup>2</sup>		✓	Стр. 135	
		Password for Unlocking <sup>2</sup>		✓	Стр. 135	
		Missed Call Notification	–	–	–	
		- Message <sup>3</sup>		✓	Стр. 135	
		- LED <sup>3</sup>		✓	Стр. 136	
		Voice Message Notification	–	–	–	
		- Message <sup>3</sup>		✓	Стр. 136	
		- LED <sup>3</sup>		✓	Стр. 136	
- Alarm <sup>3</sup>		✓	Стр. 137			

Пункт меню	Название раздела	Настройка	Уровень доступа <sup>*1</sup>		См.
			П	А	
Parallel Mode Settings	Parallel Mode	Slave Handset Number <sup>*3</sup>		✓	Стр. 138
		Mode <sup>*3</sup>		✓	Стр. 138

<sup>\*1</sup> Сокращения для уровней доступа:  
П: пользователь; А: администратор

Галочка означает, что параметр доступен для этого уровня доступа.

<sup>\*2</sup> Этот параметр также можно настраивать посредством программирования с помощью конфигурационного файла.

<sup>\*3</sup> Этот параметр также можно настраивать посредством других способов программирования (через телефонный интерфейс пользователя или с помощью конфигурационного файла).

## VoIP

Пункт меню	Название раздела	Настройка	Уровень доступа <sup>*1</sup>		См.
			П	А	
SIP Settings	User Agent	User Agent <sup>*2</sup>		✓	Стр. 140
	NAT Identity	Enable Rport (RFC 3581) <sup>*2</sup>		✓	Стр. 141
		Enable Port Punching for SIP <sup>*2</sup>		✓	Стр. 141
		Enable Port Punching for RTP <sup>*2</sup>		✓	Стр. 141
	Advanced	TLS Port Random <sup>*2</sup>		✓	Стр. 142
		UDP Port Random <sup>*2</sup>		✓	Стр. 142

#### 4.1 Список настроек веб-интерфейса пользователя

Пункт меню	Название раздела	Настройка	Уровень доступа <sup>1</sup>		См.
			П	А	
SIP Settings [Line 1]–[Line 8]	Basic	Phone Number <sup>2</sup>		✓	Стр. 143
		Registrar Server Address <sup>2</sup>		✓	Стр. 144
		Registrar Server Port <sup>2</sup>		✓	Стр. 144
		Proxy Server Address <sup>2</sup>		✓	Стр. 144
		Proxy Server Port <sup>2</sup>		✓	Стр. 144
		Presence Server Address <sup>2</sup>		✓	Стр. 144
		Presence Server Port <sup>2</sup>		✓	Стр. 145
		Outbound Proxy Server Address <sup>2</sup>		✓	Стр. 145
		Outbound Proxy Server Port <sup>2</sup>		✓	Стр. 145
		Service Domain <sup>2</sup>		✓	Стр. 145
		Authentication ID <sup>2</sup>		✓	Стр. 146
		Authentication Password <sup>2</sup>		✓	Стр. 146
		Advanced	SIP Packet QoS (DSCP) <sup>2</sup>		✓
	Enable DNS SRV lookup <sup>2</sup>			✓	Стр. 146
	SRV lookup Prefix for UDP <sup>2</sup>			✓	Стр. 147
	SRV lookup Prefix for TCP <sup>2</sup>			✓	Стр. 147
	SRV lookup Prefix for TLS <sup>2</sup>			✓	Стр. 148
	Local SIP Port <sup>2</sup>			✓	Стр. 148
	SIP URI <sup>2</sup>			✓	Стр. 148
	T1 Timer <sup>2</sup>			✓	Стр. 149
	T2 Timer <sup>2</sup>			✓	Стр. 149
	REGISTER Expires Timer <sup>2</sup>			✓	Стр. 149
	Enable Session Timer (RFC 4028) <sup>2</sup>			✓	Стр. 150
	Session Timer Method <sup>2</sup>			✓	Стр. 150
	Enable 100rel (RFC 3262) <sup>2</sup>			✓	Стр. 150
	Enable SSAF (SIP Source Address Filter) <sup>2</sup>			✓	Стр. 150
	Enable c=0.0.0.0 Hold (RFC 2543) <sup>2</sup>		✓	Стр. 151	
Transport Protocol <sup>2</sup>		✓	Стр. 151		
TLS Mode <sup>2</sup>		✓	Стр. 151		

Пункт меню	Название раздела	Настройка	Уровень доступа <sup>1</sup>		См.
			П	А	
VoIP Settings	RTP	RTP Packet Time <sup>2</sup>		✓	Стр. 152
		Minimum RTP Port Number <sup>2</sup>		✓	Стр. 152
		Maximum RTP Port Number <sup>2</sup>		✓	Стр. 153
		Telephone-event Payload Type <sup>2</sup>		✓	Стр. 153
	Voice Quality Report	Server Address <sup>2</sup>		✓	Стр. 153
		Port <sup>2</sup>		✓	Стр. 153
		Enable PUBLISH <sup>2</sup>		✓	Стр. 154
		Alert Report Trigger <sup>2</sup>		✓	Стр. 154
		Threshold MOS-LQ (Critical) <sup>2</sup>		✓	Стр. 154
		Threshold MOS-LQ (Warning) <sup>2</sup>		✓	Стр. 154
		Threshold Delay (Critical) <sup>2</sup>		✓	Стр. 155
		Threshold Delay (Warning) <sup>2</sup>		✓	Стр. 155

#### 4.1 Список настроек веб-интерфейса пользователя

Пункт меню	Название раздела	Настройка	Уровень доступа <sup>*1</sup>		См.
			П	А	
VoIP Settings [Line 1]–[Line 8]	Basic	G.722 <sup>*3</sup>	–	–	–
		- Enable <sup>*2,3</sup>		✓	Стр. 156
		- Priority <sup>*2,3</sup>		✓	Стр. 156
		PCMA	–	–	–
		- Enable <sup>*2</sup>		✓	Стр. 156
		- Priority <sup>*2</sup>		✓	Стр. 156
		G.722.2 (AMR-WB) <sup>*3</sup>	–	–	–
		- Enable <sup>*2,3</sup>		✓	Стр. 157
		- Priority <sup>*2,3</sup>		✓	Стр. 157
		G.729A	–	–	–
		- Enable <sup>*2</sup>		✓	Стр. 157
		- Priority <sup>*2</sup>		✓	Стр. 157
		PCMU	–	–	–
		- Enable <sup>*2</sup>		✓	Стр. 157
	- Priority <sup>*2</sup>		✓	Стр. 158	
	DTMF Type		✓	Стр. 158	
	Advanced	RTP Packet QoS (DSCP) <sup>*2</sup>		✓	Стр. 158
		RTCP Packet QoS (DSCP) <sup>*2</sup>		✓	Стр. 159
		Enable RTCP <sup>*2</sup>		✓	Стр. 159
		Enable RTCP-XR <sup>*2</sup>		✓	Стр. 159
		RTCP&RTCP-XR Interval <sup>*2</sup>		✓	Стр. 159
		SRTP Mode <sup>*2</sup>		✓	Стр. 159
		Enable Mixed SRTP & RTP by Conference <sup>*2</sup>		✓	Стр. 160
Enable Mixed SRTP & RTP by Transfer <sup>*2</sup>			✓	Стр. 160	

<sup>\*1</sup> Сокращения для уровней доступа:

П: пользователь; А: администратор

Галочка означает, что параметр доступен для этого уровня доступа.

<sup>\*2</sup> Этот параметр также можно настраивать посредством программирования с помощью конфигурационного файла.

<sup>\*3</sup> Этот параметр по умолчанию не отображается.

## Telephone

Пункт меню	Название раздела	Настройка	Уровень доступа <sup>1</sup>		См.
			П	А	
Multi Number Settings	Group Handset / Handset select for receiving call	Line <sup>2</sup>	✓	✓	Стр. 162
		Phone Number	✓	✓	Стр. 163
		Handset Number	✓	✓	Стр. 163
		Paging <sup>3</sup>	✓	✓	Стр. 163
	Handset and Line Number select for making call	Handset	✓	✓	Стр. 163
		Line Number <sup>2</sup>	✓	✓	Стр. 164
Default <sup>2</sup>		✓	✓	Стр. 164	
Call Control	Call Control	Send SUBSCRIBE to Voice Mail Server <sup>3</sup>		✓	Стр. 165
		Conference Server URI <sup>3</sup>		✓	Стр. 165
		First-digit Timeout <sup>3</sup>		✓	Стр. 165
		Inter-digit Timeout <sup>3</sup>		✓	Стр. 165
		Timer for Dial Plan <sup>3</sup>		✓	Стр. 166
		Enable # Key as delimiter <sup>3</sup>		✓	Стр. 166
		International Call Prefix <sup>3</sup>		✓	Стр. 166
		Country Calling Code <sup>3</sup>		✓	Стр. 166
		National Access Code <sup>3</sup>		✓	Стр. 167
		Call Park Number <sup>3</sup>		✓	Стр. 167
		Enable Call Park Key <sup>3</sup>		✓	Стр. 167
		Park Retrieve Number <sup>3</sup>		✓	Стр. 167
		Park Retrieve Soft Key <sup>3</sup>		✓	Стр. 168
		Group Call Pickup <sup>3</sup>		✓	Стр. 168
	Private Hold <sup>3</sup>		✓	Стр. 168	
	Emergency Call Phone Numbers	1–5 <sup>3</sup>		✓	Стр. 168

#### 4.1 Список настроек веб-интерфейса пользователя

Пункт меню	Название раздела	Настройка	Уровень доступа <sup>*1</sup>		См.
			П	А	
Call Control [Line 1]–[Line 8]	Call Features	Display Name <sup>*3</sup>		✓	Стр. 169
		Voice Mail Access Number <sup>*3</sup>		✓	Стр. 170
		Enable Anonymous Call <sup>*2</sup>		✓	Стр. 170
		Enable Block Anonymous Call <sup>*2</sup>		✓	Стр. 170
		Enable Do Not Disturb <sup>*2</sup>		✓	Стр. 170
		Enable Call Waiting <sup>*3</sup>		✓	Стр. 171
		Enable Call Forwarding Always <sup>*2</sup>		✓	Стр. 171
		Forwarding Number (Always) <sup>*2</sup>		✓	Стр. 171
		Enable Call Forwarding Busy <sup>*2</sup>		✓	Стр. 171
		Forwarding Number (Busy) <sup>*2</sup>		✓	Стр. 171
		Enable Call Forwarding No Answer <sup>*2</sup>		✓	Стр. 172
		Forwarding Number (No Answer) <sup>*2</sup>		✓	Стр. 172
		Ring Counts (No Answer) <sup>*2</sup>		✓	Стр. 172
		Enable Shared Call <sup>*3</sup>		✓	Стр. 172
		Enable Key Synchronization <sup>*3</sup>		✓	Стр. 173
		Enable Call Park Notification <sup>*3</sup>		✓	Стр. 173
		Enable Click to Call <sup>*3</sup>		✓	Стр. 173
	MoH Server URI <sup>*3</sup>		✓	Стр. 173	
	Dial Plan	Dial Plan (max 1000 columns) <sup>*3</sup>		✓	Стр. 174
		Call Even If Dial Plan Does Not Match <sup>*3</sup>		✓	Стр. 174
Call Rejection Phone Numbers	1–20 <sup>*2</sup>		✓	Стр. 174	
Hotline Settings	Hotline	Handset 1–8	–	–	–
		- Enable <sup>*3</sup>		✓	Стр. 175
		- Hotline Number <sup>*3</sup>		✓	Стр. 175
		Hotline Delay <sup>*3</sup>		✓	Стр. 176

Пункт меню	Название раздела	Настройка	Уровень доступа <sup>*1</sup>		См.
			П	А	
Tone Settings	Dial Tone	Tone Frequencies		✓	Стр. 176
		Tone Timings <sup>*3</sup>		✓	Стр. 177
	Busy Tone	Tone Frequencies		✓	Стр. 177
		Tone Timings <sup>*3</sup>		✓	Стр. 178
	Ringing Tone	Tone Frequencies		✓	Стр. 178
		Tone Timings <sup>*3</sup>		✓	Стр. 179
	Stutter Tone	Tone Frequencies		✓	Стр. 179
		Tone Timings <sup>*3</sup>		✓	Стр. 179
Reorder Tone	Tone Frequencies		✓	Стр. 180	
	Tone Timings <sup>*3</sup>		✓	Стр. 180	
Import Phonebook	Import Phonebook	Handset Number	✓	✓	Стр. 181
		File Name	✓	✓	Стр. 181
Export Phonebook	Export Phonebook	Handset Number	✓	✓	Стр. 183

\*1 Сокращения для уровней доступа:  
П: пользователь; А: администратор

Галочка означает, что параметр доступен для этого уровня доступа.

\*2 Этот параметр также можно настраивать посредством других способов программирования (через телефонный интерфейс пользователя или с помощью конфигурационного файла).

\*3 Этот параметр также можно настраивать посредством программирования с помощью конфигурационного файла.

## Maintenance

Пункт меню	Название раздела	Настройка	Уровень доступа <sup>*1</sup>		См.
			П	А	
Provisioning Maintenance	Provisioning Maintenance	Standard File URL <sup>*2</sup>		✓	Стр. 184
		Product File URL <sup>*2</sup>		✓	Стр. 184
		Master File URL <sup>*2</sup>		✓	Стр. 185
		Cyclic Auto Resync <sup>*2</sup>		✓	Стр. 185
		Resync Interval <sup>*2</sup>		✓	Стр. 185
		Time Resync <sup>*2</sup>		✓	Стр. 186
		Header Value for Resync Event <sup>*2</sup>		✓	Стр. 186

#### 4.1 Список настроек веб-интерфейса пользователя

Пункт меню	Название раздела	Настройка	Уровень доступа <sup>*1</sup>		См.
			П	А	
Firmware Maintenance	Firmware Maintenance	Enable Firmware Update <sup>*2</sup>		✓	Стр. 187
		Firmware File URL <sup>*2</sup>		✓	Стр. 187
Upgrade Firmware	Upgrade Firmware	File Name		✓	Стр. 188
Import Wallpaper	Import Wallpaper	Gradation Type		✓	Стр. 188
		File Name		✓	Стр. 189
Export Logging File	Export Logging File	Logging File Type		✓	Стр. 189
Reset to Defaults	Reset to Carrier Defaults	Следующие параметры при нажатии на <b>[Reset to Carrier Defaults]</b> сбрасываются до настроек оператора связи по умолчанию.		✓	Стр. 190
Restart	Restart	Нажмите <b>[Restart]</b> , чтобы продолжить. Для перезагрузки потребуется некоторое время.		✓	Стр. 190
DECT Monitoring	DECT Monitoring	Отображает результаты мониторинга DECT.		✓	Стр. 191

<sup>\*1</sup> Сокращения для уровней доступа:

П: пользователь; А: администратор

Галочка означает, что параметр доступен для этого уровня доступа.

<sup>\*2</sup> Этот параметр также можно настраивать посредством программирования с помощью конфигурационного файла.

## 4.2 Status

В этом разделе содержатся подробные описания всех параметров, собранных на вкладке **[Status]**.

### 4.2.1 Version Information

Этот экран позволяет просматривать информацию о текущей версии, например, номер модели и версию прошивки устройства.

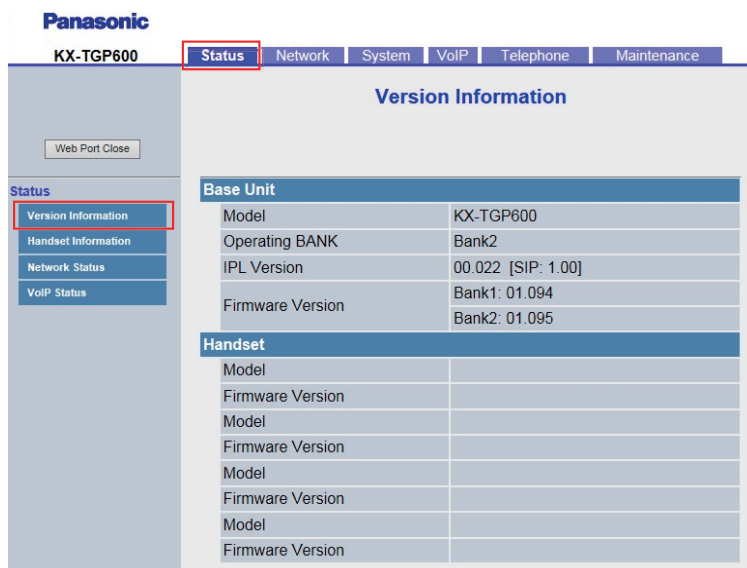

#### 4.2.1.1 Base Unit

##### Model

<b>Описание</b>	Отображение номера модели устройства (только для справки).
<b>Диапазон значений</b>	Номер модели

##### Operating Bank

<b>Описание</b>	Отображение текущей используемой области хранения прошивки (только для справки).
<b>Диапазон значений</b>	<ul style="list-style-type: none"> <li>• Bank1</li> <li>• Bank2</li> </ul>

#### 4.2.1 Version Information

---

### IPL Version

<b>Описание</b>	Отображение версии IPL (Initial Program Load — первичный загрузчик), который используется при запуске устройства, и версии программного обеспечения SIP устройства (только для справки).
<b>Диапазон значений</b>	Версия IPL ("nn.nnn" [n=0–9]) Версия программного обеспечения SIP ("[SIP: n.nn]" [n=0–9])

### Firmware Version

<b>Описание</b>	Отображение текущей версии установленной прошивки (только для справки).
<b>Диапазон значений</b>	Bank1 (Bank2): Версия прошивки ("nn.nnn" [n=0–9])

#### 4.2.1.2 Handset

### Model

<b>Описание</b>	Отображение номера модели телефонной трубки (только для справки).
<b>Диапазон значений</b>	Номер модели

### Firmware Version

<b>Описание</b>	Отображение текущей версии установленного на телефонной трубке микропрограммного обеспечения (только для справки).
<b>Диапазон значений</b>	Название модели Версия прошивки ("nn.nnn" [n=0–9])

## 4.2.2 Handset Information

Этот экран позволяет просматривать информацию о текущей версии, например, номер модели и версию микропрограммного обеспечения подключенной телефонной трубки.

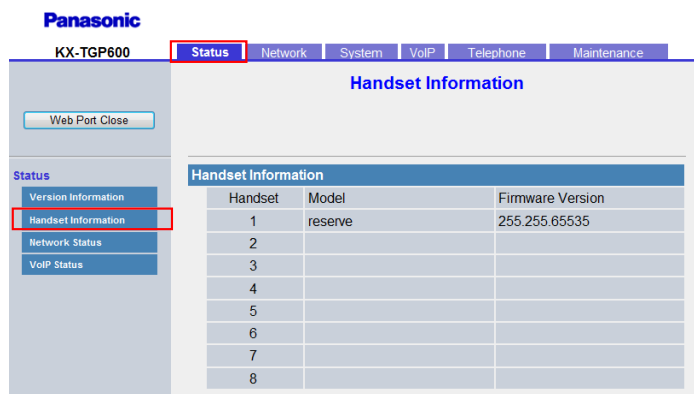

### 4.2.2.1 Handset Information

#### Handset 1–8 (Model)

<b>Описание</b>	Отображение номера модели телефонной трубки (только для справки).
<b>Диапазон значений</b>	Номер модели

#### Handset 1–8 (Firmware Version)

<b>Описание</b>	Отображение текущей версии установленного на телефонной трубке микропрограммного обеспечения (только для справки).
<b>Диапазон значений</b>	nn.nn.nnn

## 4.2.3 Network Status

Этот экран позволяет просматривать информацию о текущих параметрах сети устройства, например, MAC-адрес, IP-адрес, состояние порта Ethernet и т.д.

## 4.2.3 Network Status

Нажатие кнопки **[Refresh]** позволяет обновить информацию, отображаемую на экране.

The screenshot displays the 'Network Status' page for a Panasonic KX-TGP600. The page is divided into several sections: 'Network Common', 'IPv4', 'IPv6', and 'VLAN'. Each section contains a list of network parameters and their current values. A 'Refresh' button is located in the top right corner of the main content area. The 'Network Common' section shows the MAC Address as 0000F8ABCDEF and Ethernet Link Status as Connected. The 'IPv4' section shows a DHCP connection mode with an IP address of 192.168.0.123. The 'IPv6' section also shows a DHCP connection mode with a long IPv6 address. The 'VLAN' section shows LLDP as the setting mode, VLAN ID 2, and VLAN Priority 7.

### 4.2.3.1 Network Common

#### MAC Address

<b>Описание</b>	Отображение MAC-адреса устройства (только для справки).
<b>Диапазон значений</b>	Не применяется.

#### Ethernet Link Status

<b>Описание</b>	Отображение текущего состояния подключения порта Ethernet LAN (только для справки).
<b>Диапазон значений</b>	<ul style="list-style-type: none"><li>Connected</li></ul>

#### IP Address Mode

<b>Описание</b>	Отображение текущего режима IP-адресации.
<b>Диапазон значений</b>	<ul style="list-style-type: none"><li>IPv4</li><li>IPv6</li><li>IPv4&amp;IPv6</li></ul>

## 4.2.3.2 IPv4

### Connection Mode

Описание	Отображение способа назначения IP-адреса устройства — автоматически (посредством DHCP) или вручную (статически) (только для справки).
Диапазон значений	<ul style="list-style-type: none"> <li>• DHCP</li> <li>• Static</li> </ul>

### IP Address

Описание	Отображение текущего назначенного устройству IP-адреса (только для справки).
Диапазон значений	IP-адрес

### Subnet Mask

Описание	Отображение указанной в устройстве маски подсети (только для справки).
Диапазон значений	Маска подсети

### Default Gateway

Описание	<p>Отображение указанного IP-адреса сетевого шлюза по умолчанию (только для справки).</p> <p><b>Замечание</b></p> <ul style="list-style-type: none"> <li>• Если шлюз по умолчанию не указан, это поле останется пустым.</li> </ul>
Диапазон значений	IP-адрес шлюза по умолчанию

### DNS1

Описание	<p>Отображение указанного IP-адреса первичного DNS-сервера (только для справки).</p> <p><b>Замечание</b></p> <ul style="list-style-type: none"> <li>• Если адрес первичного DNS-сервера не указан, это поле останется пустым.</li> </ul>
Диапазон значений	IP-адрес первичного DNS-сервера

## DNS2

<b>Описание</b>	Отображение указанного IP-адреса вторичного DNS-сервера (только для справки).  <b>Замечание</b> <ul style="list-style-type: none"> <li>• Если адрес вторичного DNS-сервера не указан, это поле останется пустым.</li> </ul>
<b>Диапазон значений</b>	IP-адрес вторичного DNS-сервера

### 4.2.3.3 IPv6

#### Connection Mode

<b>Описание</b>	Отображение способа назначения IP-адреса устройства — автоматически (посредством DHCP) или вручную (статически) (только для справки).
<b>Диапазон значений</b>	<ul style="list-style-type: none"> <li>• Static</li> <li>• DHCP</li> <li>• Stateless Autoconfiguration (RA)</li> </ul>

#### IP Address

<b>Описание</b>	Отображение текущего назначенного устройству IP-адреса (только для справки).
<b>Диапазон значений</b>	IP-адрес

#### Prefix

<b>Описание</b>	Отображение префикса для IPv6.
<b>Диапазон значений</b>	0–128

#### Default Gateway

<b>Описание</b>	Отображение указанного IP-адреса сетевого шлюза по умолчанию (только для справки).  <b>Замечание</b> <ul style="list-style-type: none"> <li>• Если шлюз по умолчанию не указан, это поле останется пустым.</li> </ul>
<b>Диапазон значений</b>	IP-адрес шлюза по умолчанию

## DNS1

<b>Описание</b>	Отображение указанного IP-адреса первичного DNS-сервера (только для справки).  <b>Замечание</b> <ul style="list-style-type: none"> <li>Если адрес первичного DNS-сервера не указан, это поле останется пустым.</li> </ul>
<b>Диапазон значений</b>	IP-адрес первичного DNS-сервера

## DNS2

<b>Описание</b>	Отображение указанного IP-адреса вторичного DNS-сервера (только для справки).  <b>Замечание</b> <ul style="list-style-type: none"> <li>Если адрес вторичного DNS-сервера не указан, это поле останется пустым.</li> </ul>
<b>Диапазон значений</b>	IP-адрес вторичного DNS-сервера

### 4.2.3.4 VLAN

#### Setting Mode

<b>Описание</b>	Отображение указанной функции VLAN (только для справки).
<b>Диапазон значений</b>	<ul style="list-style-type: none"> <li>Disable</li> <li>LLDP</li> <li>CDP</li> <li>LLDP/CDP</li> <li>Manual</li> </ul>

#### VLAN ID

<b>Описание</b>	Отображение идентификатора VLAN (только для справки).
<b>Диапазон значений</b>	0–4094

#### VLAN Priority

<b>Описание</b>	Отображение номера приоритета (только для справки).
<b>Диапазон значений</b>	0–7

## 4.2.4 VoIP Status

Этот экран позволяет просматривать текущее состояние подключений VoIP на каждой линии устройства.

Нажатие кнопки **[Refresh]** позволяет обновить информацию, отображаемую на экране.

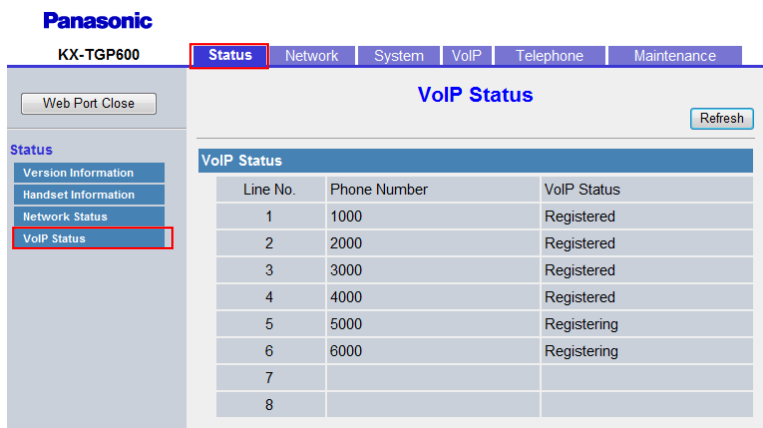

### 4.2.4.1 VoIP Status

#### Line No. (1–8)

<b>Описание</b>	Показ номера линии, которой назначен номер телефона (только для справки).
<b>Диапазон значений</b>	Линия 1 – Линия 8

#### Phone Number

<b>Описание</b>	Отображение текущих назначенных номеров телефонов (только для справки). <b>Замечание</b> <ul style="list-style-type: none"> <li>Соответствующее поле останется пустым, если линия еще не выделена или устройство еще не настроено.</li> </ul>
<b>Диапазон значений</b>	Макс. 32 цифры

#### VoIP Status

<b>Описание</b>	Отображение текущего состояния подключения VoIP на каждой линии (только для справки).
-----------------	---

<b>Диапазон значений</b>	<ul style="list-style-type: none"><li>• Registered: устройство зарегистрировано на SIP-сервере, линию можно использовать.</li><li>• Registering: устройство регистрируется на SIP-сервере, линию нельзя использовать.</li><li>• Пустое поле: линия еще не выделена, или устройство еще не настроено, или произошёл сбой авторизации SIP.</li></ul> <p><b>Замечание</b></p> <ul style="list-style-type: none"><li>• Сразу после запуска устройства отображаются номера телефонов на каждой линии, однако состояние линий может не отображаться, поскольку устройство еще регистрируется на SIP-сервере. Чтобы отобразить состояние, подождите приблизительно 30 до 60 секунд, а затем нажмите кнопку <b>[Refresh]</b> для получения обновленной информации о состоянии.</li></ul>
--------------------------	--

## 4.3 Network

---

В этом разделе содержатся подробные описания всех параметров, собранных на вкладке **[Network]**.

### 4.3.1 Basic Network Settings

Этот экран позволяет изменять основные параметры сети, например, включать и выключать использование DHCP-сервера и изменять IP-адрес устройства.

**Замечание**

- Изменения параметров на этом экране применяются после отображения сообщения "Complete" при нажатии кнопки **[Save]**. Поскольку IP-адрес устройства может измениться в процессе изменения параметров, продолжить сеанс работы с веб-интерфейсом пользователя не удастся. Чтобы продолжить настройку устройства через веб-интерфейс пользователя, повторно войдите в веб-интерфейс, предварительно узнав новый назначенный IP-адрес устройства с телефонного интерфейса пользователя. Кроме того, если изменился IP-адрес компьютера, с которого выполняется попытка доступа к веб-интерфейсу пользователя, закройте веб-порт один раз, выбрав значение "выкл." для параметра "Встроенный Web" на устройстве (→ см. главу **Открытие и закрытие веб-порта** в разделе **1.1.6.3 Перед началом работы с веб-интерфейсом пользователя**).

**Panasonic**  
KX-TGP600 | Status | **Network** | System | VoIP | Telephone | Maintenance

**Basic Network Settings**

Web Port Close

**Network**

- Basic Network Settings**
- Ethernet Port Settings
- HTTP Client Settings
- STUN Settings
- Multicast Paging Settings
- LDAP Settings
- Extended Service Settings
- UC Settings
- XML Application Settings

**IP Addressing Mode**

IP Addressing Mode:  IPv4  IPv6  IPv4 & IPv6

**IPv4**

Connection Mode:  DHCP  Static

DHCP Host Name: (MODEL)

IP Address: [ ]

Subnet Mask: [ ]

Default Gateway: [ ]

Auto DNS via DHCP:  Yes  No

DNS1: [ ]

DNS2: [ ]

**IPv6**

Connection Mode:  DHCP  Static  Stateless Autoconfiguration

IP Address: [ ]

Prefix: 64

Default Gateway: [ ]

Auto DNS via DHCP:  Yes  No

DNS1: [ ]

DNS2: [ ]

Save Cancel

**4.3.1.1 IP Addressing Mode****IP Addressing Mode**

<b>Описание</b>	Выбор режима IP-адресации.
<b>Диапазон значений</b>	<ul style="list-style-type: none"> <li>IPv4</li> <li>IPv6</li> <li>IPv4&amp;IPv6</li> </ul>
<b>Значение по умолчанию</b>	IPv4
<b>Ссылка на файл конфигурации</b>	IP_ADDR_MODE (Стр. 231)

## 4.3.1.2 IPv4

### Connection Mode

<b>Описание</b>	Выбор режима IP-адресации для IPv4.
<b>Диапазон значений</b>	<ul style="list-style-type: none"> <li>• Static</li> <li>• DHCP</li> </ul>
<b>Значение по умолчанию</b>	DHCP
<b>Ссылка на файл конфигурации</b>	CONNECTION_TYPE (Стр. 231)

### DHCP Host Name

<b>Описание</b>	<p>Определение имени хоста для опции12 в DHCPv4 или опции15 в DHCPv6.</p> <p><b>Замечание</b></p> <ul style="list-style-type: none"> <li>• Этот параметр доступен, только если для параметра <b>[Connection Mode]</b> установлено значение <b>[DHCP]</b>.</li> </ul>
<b>Диапазон значений</b>	<p>Макс. 64 символа</p> <p><b>Замечание</b></p> <ul style="list-style-type: none"> <li>• Если в значение параметра включить текст "{MODEL}", он заменится названием модели устройства.</li> <li>• Если в значение параметра включить текст "{MAC}", он заменится MAC-адресом устройства в верхнем регистре.</li> <li>• Если в значение параметра включить текст "{mac}", он заменится MAC-адресом устройства в нижнем регистре.</li> </ul>
<b>Значение по умолчанию</b>	{MODEL}
<b>Ссылка на файл конфигурации</b>	DHCP_HOST_NAME (Стр. 234)

### IP Address

<b>Описание</b>	<p>Определение IP-адреса для IPv4.</p> <p><b>Замечание</b></p> <ul style="list-style-type: none"> <li>• Этот параметр доступен, только если для параметра <b>[Connection Mode]</b> установлено значение <b>[Static]</b>.</li> </ul>
<b>Диапазон значений</b>	<p>Максимальное число символов 15</p> <p>n.n.n.n [n=0–255]</p>
<b>Значение по умолчанию</b>	Не сохранено.
<b>Ссылка на файл конфигурации</b>	STATIC_IP_ADDRESS (Стр. 232)

## Subnet Mask

<b>Описание</b>	<p>Определение маски подсети для IPv4.</p> <p><b>Замечание</b></p> <ul style="list-style-type: none"> <li>Этот параметр доступен, только если для параметра <b>[Connection Mode]</b> установлено значение <b>[Static]</b>.</li> </ul>
<b>Диапазон значений</b>	Максимальное число символов 15 n.n.n.n [n=0–255]
<b>Значение по умолчанию</b>	Не сохранено.
<b>Ссылка на файл конфигурации</b>	STATIC_SUBNET (Стр. 232)

## Default Gateway

<b>Описание</b>	<p>Определение шлюза по умолчанию для IPv4.</p> <p><b>Замечание</b></p> <ul style="list-style-type: none"> <li>Этот параметр доступен, только если для параметра <b>[Connection Mode]</b> установлено значение <b>[Static]</b>.</li> </ul>
<b>Диапазон значений</b>	Максимальное число символов 15 n.n.n.n [n=0–255]
<b>Значение по умолчанию</b>	Не сохранено.
<b>Ссылка на файл конфигурации</b>	STATIC_GATEWAY (Стр. 233)

## Auto DNS via DHCP

<b>Описание</b>	<p>Включение или отключение DNS-сервера, полученного DHCPv4.</p> <p><b>Замечание</b></p> <ul style="list-style-type: none"> <li>Этот параметр доступен, только если для параметра <b>[Connection Mode]</b> установлено значение <b>[DHCP]</b>.</li> </ul>
<b>Диапазон значений</b>	<ul style="list-style-type: none"> <li>Yes: использовать DNS, полученный DHCPv4</li> <li>No: не использовать (использовать статический DNS)</li> </ul>
<b>Значение по умолчанию</b>	Yes
<b>Ссылка на файл конфигурации</b>	DHCP_DNS_ENABLE (Стр. 234)

## DNS1

<b>Описание</b>	Определение IP-адреса первичного DNS сервера для IPv4.
<b>Диапазон значений</b>	Максимальное число символов 15 n.n.n.n [n=0–255]

### 4.3.1 Basic Network Settings

---

Значение по умолчанию	Не сохранено.
Ссылка на файл конфигурации	USER_DNS1_ADDR (Стр. 233)

## DNS2

---

Описание	Определение IP-адреса вторичного DNS сервера для IPv4.
Диапазон значений	Максимальное число символов 15 n.n.n.n [n=0–255]
Значение по умолчанию	Не сохранено.
Ссылка на файл конфигурации	USER_DNS2_ADDR (Стр. 233)

### 4.3.1.3 IPv6

#### Connection Mode

---

Описание	Выбор режима IP-адресации для IPv6.
Диапазон значений	<ul style="list-style-type: none"><li>• Static</li><li>• DHCP</li><li>• Stateless Autoconfiguration</li></ul>
Значение по умолчанию	DHCP
Ссылка на файл конфигурации	CONNECTION_TYPE_IPV6 (Стр. 235)

#### IP Address

---

Описание	Определение IP-адреса для IPv6. <b>Замечание</b> <ul style="list-style-type: none"><li>• Этот параметр доступен, только если для параметра <b>[Connection Mode]</b> установлено значение <b>[Static]</b>.</li></ul>
Диапазон значений	Максимальное количество символов 39 n:n:n:n:n:n:n [n=0-FFFF, допускается сокращение]
Значение по умолчанию	Не сохранено.
Ссылка на файл конфигурации	STATIC_IP_ADDRESS_IPV6 (Стр. 235)

## Prefix

<b>Описание</b>	<p>Определение префикса для IPv6.</p> <p><b>Замечание</b></p> <ul style="list-style-type: none"> <li>Этот параметр доступен, только если для параметра <b>[Connection Mode]</b> установлено значение <b>[Static]</b>.</li> </ul>
<b>Диапазон значений</b>	0–128
<b>Значение по умолчанию</b>	64
<b>Ссылка на файл конфигурации</b>	PREFIX_IPV6 (Стр. 235)

## Default Gateway

<b>Описание</b>	<p>Определение шлюза по умолчанию для IPv6.</p> <p><b>Замечание</b></p> <ul style="list-style-type: none"> <li>Этот параметр доступен, только если для параметра <b>[Connection Mode]</b> установлено значение <b>[Static]</b>.</li> </ul>
<b>Диапазон значений</b>	Максимальное количество символов 39 n:n:n:n:n:n:n [n=0-FFFF, допускается сокращение]
<b>Значение по умолчанию</b>	Не сохранено.
<b>Ссылка на файл конфигурации</b>	STATIC_GATEWAY_IPV6 (Стр. 235)

## Auto DNS via DHCP

<b>Описание</b>	<p>Включение или отключение DNS-сервера, полученного DHCPv6.</p> <p><b>Замечание</b></p> <ul style="list-style-type: none"> <li>Этот параметр доступен, только если для параметра <b>[Connection Mode]</b> установлено значение <b>[DHCP]</b>.</li> </ul>
<b>Диапазон значений</b>	<ul style="list-style-type: none"> <li>Yes: использовать DNS, полученный DHCPv6</li> <li>No: не использовать (использовать статический DNS)</li> </ul>
<b>Значение по умолчанию</b>	Yes
<b>Ссылка на файл конфигурации</b>	DHCP_DNS_ENABLE_IPV6 (Стр. 236)

## DNS1

<b>Описание</b>	Определение IP-адреса первичного DNS сервера для IPv6.
<b>Диапазон значений</b>	Максимальное количество символов 39 n:n:n:n:n:n:n [n=0-FFFF, допускается сокращение]

### 4.3.2 Ethernet Port Settings

Значение по умолчанию	Не сохранено.
Ссылка на файл конфигурации	USER_DNS1_ADDR_IPV6 (Стр. 236)

## DNS2

Описание	Определение IP-адреса вторичного DNS сервера для IPv6.
Диапазон значений	Максимальное количество символов 39 n:n:n:n:n:n:n [n=0-FFFF, допускается сокращение]
Значение по умолчанию	Не сохранено.
Ссылка на файл конфигурации	USER_DNS2_ADDR_IPV6 (Стр. 236)

## 4.3.2 Ethernet Port Settings

Этот экран позволяет изменять режим подключения портов Ethernet, LLDP и параметры VLAN.

### Замечание

- Если изменить параметры на этом экране и нажать кнопку **[Save]**, после отображения сообщения "Complete" устройство автоматически перезагрузится с применением новых параметров. Если устройство используется для вызова в момент отображения сообщения "Complete", устройство перезагрузится после возврата устройства в режим ожидания.

### 4.3.2.1 Link Speed/Duplex Mode

#### LAN Port

Описание	Выбор режима подключения (скорости канала и дуплексного режима) порта LAN.
----------	--

Диапазон значений	<ul style="list-style-type: none"> <li>• Auto Negotiation</li> <li>• 100Mbps/Full Duplex</li> <li>• 100Mbps/Half Duplex</li> <li>• 10Mbps/Full Duplex</li> <li>• 10Mbps/Half Duplex</li> </ul>
Значение по умолчанию	Auto Negotiation
Ссылка на файл конфигурации	PHY_MODE_LAN (Стр. 237)

### 4.3.2.2 LLDP

#### Enable LLDP

Описание	<p>Разрешение или запрет функции "LLDP-MED".</p> <p><b>Замечание</b></p> <ul style="list-style-type: none"> <li>• Значение "Yes" следует задавать только для одного из параметров "Enable LLDP" или "Enable VLAN".</li> <li>• Если значение "Yes" задано для двух или более из указанных выше параметров, приоритет настроек следующий: "Enable VLAN" &gt; "Enable LLDP". Следовательно, если значение "Yes" задано для обоих параметров "Enable VLAN" и "Enable LLDP", используются настройки, относящиеся к параметру VLAN.</li> </ul>
Диапазон значений	<ul style="list-style-type: none"> <li>• Yes</li> <li>• No</li> </ul>
Значение по умолчанию	Yes
Ссылка на файл конфигурации	LLDP_ENABLE (Стр. 238)

#### Packet Interval

Описание	Задаёт интервал в секундах между отправками кадров LLDP.
Диапазон значений	1–3600
Значение по умолчанию	30
Ссылка на файл конфигурации	LLDP_INTERVAL (Стр. 239)

### 4.3.2.3 CDP

#### Enable CDP

Описание	Включение или отключение функции CDP.
----------	---------------------------------------

### 4.3.2 Ethernet Port Settings

Диапазон значений	<ul style="list-style-type: none"><li>• Yes</li><li>• No</li></ul>
Значение по умолчанию	No
Ссылка на файл конфигурации	CDP_ENABLE (Стр. 239)

## Packet Interval

Описание	Позволяет указать интервал в секундах между отправкой кадров CDP.
Диапазон значений	1–3600
Значение по умолчанию	30
Ссылка на файл конфигурации	CDP_INTERVAL (Стр. 239)

### 4.3.2.4 VLAN

#### Enable VLAN

Описание	Выбор использования функции VLAN для обеспечения безопасности подключения VoIP. <b>Замечание</b> <ul style="list-style-type: none"><li>• Значение "Yes" следует задавать только для одного из параметров "Enable LLDP" или "Enable VLAN".</li><li>• Если значение "Yes" задано для двух или более из указанных выше параметров, приоритет настроек следующий: "Enable VLAN" &gt; "Enable LLDP". Следовательно, если значение "Yes" задано для обоих параметров "Enable VLAN" и "Enable LLDP", используются настройки, относящиеся к параметру VLAN.</li></ul>
Диапазон значений	<ul style="list-style-type: none"><li>• Yes</li><li>• No</li></ul>
Значение по умолчанию	No
Ссылка на файл конфигурации	VLAN_ENABLE (Стр. 237)

## VLAN ID

Описание	Определение идентификатора VLAN.
Диапазон значений	0–4094
Значение по умолчанию	2

Ссылка на файл конфигурации	VLAN_ID_IP_PHONE (Стр. 238)
-----------------------------	-----------------------------

## Priority

Описание	Выбор номера приоритета компьютера.
Диапазон значений	0–7
Значение по умолчанию	7
Ссылка на файл конфигурации	VLAN_PRI_IP_PHONE (Стр. 238)

## 4.3.3 HTTP Client Settings

Этот экран позволяет изменять параметры HTTP-клиента устройства для получения доступа к HTTP-серверу телефонной сети и загрузки конфигурационных файлов.

### 4.3.3.1 HTTP Client

#### HTTP Version

Описание	Выбор версии протокола HTTP, используемого для подключения по HTTP.
Диапазон значений	<ul style="list-style-type: none"> <li>HTTP/1.0</li> <li>HTTP/1.1</li> </ul> <p><b>Замечание</b></p> <ul style="list-style-type: none"> <li>Для данного устройства настоятельно рекомендуется выбирать протокол <b>[HTTP/1.0]</b>. Однако, если используемый HTTP-сервер не работает надлежащим образом с версией HTTP/1.0, попробуйте изменить значение параметра на <b>[HTTP/1.1]</b>.</li> </ul>

### 4.3.3 HTTP Client Settings

---

Значение по умолчанию	HTTP/1.0
Ссылка на файл конфигурации	HTTP_VER (Стр. 248)

## HTTP User Agent

---

Описание	Указание текстовой строки, используемой для обозначения агента пользователя в заголовках HTTP-запросов.
Диапазон значений	Макс. 64 символа <b>Замечание</b> <ul style="list-style-type: none"><li>• Если в значении параметра содержится текст {mac}, он заменяется MAC-адресом устройства строчными буквами.</li><li>• Если в значении параметра включить текст "{MAC}", он заменится MAC-адресом устройства в верхнем регистре.</li><li>• Если в значении параметра включить текст "{MODEL}", он заменится названием модели устройства.</li><li>• Если в значении параметра включить текст "{fwver}", он заменится версией микропрограммного обеспечения устройства.</li></ul>
Значение по умолчанию	Panasonic_{MODEL}/{fwver} ({mac})
Ссылка на файл конфигурации	HTTP_USER_AGENT (Стр. 249)

## Authentication ID

---

Описание	Задаёт идентификатор для учетной записи пользователя. Если параметр задан, система будет требовать ввода этого имени для доступа к веб-интерфейсу пользователя на уровне доступа Пользователь.
Диапазон значений	Макс. 128 символа
Значение по умолчанию	Не сохранено.
Ссылка на файл конфигурации	HTTP_AUTH_ID (Стр. 249)

## Authentication Password

---

Описание	Задаёт пароль для учетной записи пользователя. Если параметр задан, система будет требовать ввода этого пароля для доступа к веб-интерфейсу пользователя на уровне доступа Пользователь.
Диапазон значений	Макс. 128 символа
Значение по умолчанию	Не сохранено.
Ссылка на файл конфигурации	HTTP_AUTH_PASS (Стр. 250)

## 4.3.3.2 Proxy Server

### Enable Proxy

<b>Описание</b>	Разрешение или запрет функции HTTP-прокси.
<b>Диапазон значений</b>	<ul style="list-style-type: none"> <li>• Yes</li> <li>• No</li> </ul>
<b>Значение по умолчанию</b>	No
<b>Ссылка на файл конфигурации</b>	HTTP_PROXY_ENABLE (Стр. 250)

### Proxy Server Address

<b>Описание</b>	Указание IP-адреса или полного доменного имени прокси-сервера.
<b>Диапазон значений</b>	Макс. 256 символа
<b>Значение по умолчанию</b>	Не сохранено.
<b>Ссылка на файл конфигурации</b>	HTTP_PROXY_ADDR (Стр. 250)

### Proxy Server Port

<b>Описание</b>	Указание номера порта прокси-сервера.
<b>Диапазон значений</b>	1–65535
<b>Значение по умолчанию</b>	8080
<b>Ссылка на файл конфигурации</b>	HTTP_PROXY_PORT (Стр. 250)

## 4.3.4 STUN Settings

Этот экран позволяет изменять параметры STUN.

The screenshot shows the Panasonic KX-TGP600 web interface. At the top, there are tabs for Status, Network, System, VoIP, Telephone, and Maintenance. The 'Network' tab is active. Below the tabs, there is a 'Web Port Close' button. On the left, a sidebar lists various network settings, with 'STUN Settings' highlighted. The main content area is titled 'STUN Settings' and contains three input fields: 'Server Address' (empty), 'Port' (3478) with a range indicator [1-65535], and 'Binding Interval' (300) with a unit 'seconds' and a range indicator [60-86400]. At the bottom of the form are 'Save' and 'Cancel' buttons.

### 4.3.4.1 STUN

STUN: Simple Traversal of UDP through NATs

#### Server Address

<b>Описание</b>	Указывает имя хоста или IP-адрес сервера STUN для CPE для отправки Binding Requests.
<b>Диапазон значений</b>	Макс. 256 символа
<b>Значение по умолчанию</b>	Не сохранено.
<b>Ссылка на файл конфигурации</b>	STUN_SERV_ADDR (Стр. 291)

#### Port

<b>Описание</b>	Указывает номер порта сервера STUN для CPE для отправки Binding Requests.
<b>Диапазон значений</b>	1–65535
<b>Значение по умолчанию</b>	3478
<b>Ссылка на файл конфигурации</b>	STUN_SERV_PORT (Стр. 292)

#### Binding Interval

<b>Описание</b>	Определение интервала отправки Binding Request.
-----------------	---

Диапазон значений	60–86400
Значение по умолчанию	300
Ссылка на файл конфигурации	STUN_INTVL (Стр. 292)

## 4.3.5 Multicast Paging Settings

На данном экране можно изменить настройки многоадресного оповещения для каждой группы каналов.

**Panasonic**  
KX-TGP600

Status | **Network** | System | VoIP | Telephone | Maintenance

**Multicast Paging Settings**

Web Port Close

**Network**

- Basic Network Settings
- Ethernet Port Settings
- HTTP Client Settings
- STUN Settings
- Multicast Paging Settings**
- LDAP Settings
- Extended Service Settings
- UC Settings
- XML Application Settings

**Multicast Paging**

Group 5	IPv4 Address	[224.0.0.0-239.255.255.255]
	IPv6 Address	[FF00::/8]
	Port	0 [0-65535, 0:Disable]
	Label	
	Enable Transmission	<input type="radio"/> Yes <input checked="" type="radio"/> No
Group 4	IPv4 Address	[224.0.0.0-239.255.255.255]
	IPv6 Address	[FF00::/8]
	Port	0 [0-65535, 0:Disable]
	Label	
	Enable Transmission	<input type="radio"/> Yes <input checked="" type="radio"/> No
Group 3	IPv4 Address	[224.0.0.0-239.255.255.255]
	IPv6 Address	[FF00::/8]
	Port	0 [0-65535, 0:Disable]
	Priority	5
	Label	
	Enable Transmission	<input type="radio"/> Yes <input checked="" type="radio"/> No
	IPv4 Address	[224.0.0.0-239.255.255.255]

### 4.3.5.1 Multicast Paging

#### IPv4 Address (Group 1–5)

Описание	Определение адреса многоадресного оповещения для каждой группы каналов. {Приоритет: группа 5 > группа 4 > группа 3, группа 2, группа 1 (в зависимости от конфигурации)}
Диапазон значений	224.0.0.0–239.255.255.255
Значение по умолчанию	Не сохранено.
Ссылка на файл конфигурации	MPAGE_ADDRm (Стр. 279)

## IPv6 Address (Group 1–5)

<b>Описание</b>	Определение адреса IPv6 многоадресного оповещения для каждой группы каналов. {Приоритет: группа 5 > группа 4 > группа 3, группа2, группа1 (в зависимости от конфигурации)}
<b>Диапазон значений</b>	FF00::/8
<b>Значение по умолчанию</b>	Не сохранено.
<b>Ссылка на файл конфигурации</b>	MPAGE_IPV6_ADDRm (Стр. 279)

## Port (Group 1–5)

<b>Описание</b>	Определение номера порта для многоадресного оповещения каждой группы каналов.
<b>Диапазон значений</b>	1–65535 0: отключить
<b>Значение по умолчанию</b>	0
<b>Ссылка на файл конфигурации</b>	MPAGE_PORTm (Стр. 279)

## Priority (Group 1–3)

<b>Описание</b>	Выбор приоритета для группы каналов с низким приоритетом. Приоритет групп многоадресного оповещения 1-3 ниже приоритета групп разговора. Приоритет 4 выше приоритета 5.
<b>Диапазон значений</b>	4, 5
<b>Значение по умолчанию</b>	5
<b>Ссылка на файл конфигурации</b>	MPAGE_PRIORITYm (Стр. 280)

## Label (Group 1–5)

<b>Описание</b>	Определение метки для каждой группы каналов.
<b>Диапазон значений</b>	Макс. 24 символа
<b>Значение по умолчанию</b>	Не сохранено.
<b>Ссылка на файл конфигурации</b>	MPAGE_LABELm (Стр. 280)

## Enable Transmission (Group 1–5)

<b>Описание</b>	Выбор отправки многоадресного оповещения.
<b>Диапазон значений</b>	<ul style="list-style-type: none"> <li>• Yes</li> <li>• No</li> </ul>
<b>Значение по умолчанию</b>	No
<b>Ссылка на файл конфигурации</b>	MPAGE_SEND_ENABLEm (Стр. 280)

## 4.3.6 LDAP Settings

Этот экран позволяет изменять параметры LDAP.

The screenshot shows the Panasonic KX-TGP600 web interface. The 'Network' tab is selected, and the 'LDAP Settings' sub-tab is active. The 'Enable LDAP' option is set to 'No'. Other fields include Server Address, Port (389), User ID, Password, Max Hits (20), Name Filter, Number Filter, Name Attributes, Number Attributes, Distinguished Name (Base DN), and Enable DNS SRV lookup (No).

### 4.3.6.1 LDAP

#### Enable LDAP

<b>Описание</b>	Включение или отключение службы LDAP.
<b>Диапазон значений</b>	<ul style="list-style-type: none"> <li>• Yes</li> <li>• No</li> </ul>
<b>Значение по умолчанию</b>	No
<b>Ссылка на файл конфигурации</b>	LDAP_ENABLE (Стр. 272)

#### Server Address

<b>Описание</b>	Определение хоста сервера LDAP.
-----------------	---------------------------------

### 4.3.6 LDAP Settings

---

<b>Диапазон значений</b>	Макс. 256 символа <b>Замечание</b> <ul style="list-style-type: none"><li>• Адрес сервера LDAP должен начинаться с "ldap://" или "ldaps://".</li></ul>
<b>Значение по умолчанию</b>	Не сохранено.
<b>Ссылка на файл конфигурации</b>	LDAP_SERVER (Стр. 272)

### Port

---

<b>Описание</b>	Указание порта сервера.
<b>Диапазон значений</b>	1–65535
<b>Значение по умолчанию</b>	389
<b>Ссылка на файл конфигурации</b>	LDAP_SERVER_PORT (Стр. 273)

### User ID

---

<b>Описание</b>	Указание идентификатора авторизации, требуемого для доступа к LDAP-серверу.
<b>Диапазон значений</b>	Макс. 128 символа
<b>Значение по умолчанию</b>	Не сохранено.
<b>Ссылка на файл конфигурации</b>	LDAP_USERID (Стр. 273)

### Password

---

<b>Описание</b>	Указание пароля авторизации, требуемого для доступа к LDAP-серверу.
<b>Диапазон значений</b>	Макс. 128 символа
<b>Значение по умолчанию</b>	Не сохранено.
<b>Ссылка на файл конфигурации</b>	LDAP_PASSWORD (Стр. 274)

### Max Hits

---

<b>Описание</b>	Определение максимального количества результатов поиска, возвращаемых LDAP-сервером.
<b>Диапазон значений</b>	20–500
<b>Значение по умолчанию</b>	20

Ссылка на файл конфигурации	LDAP_MAXRECORD (Стр. 273)
-----------------------------	---------------------------

## Name Filter

Описание	Определение фильтра имени, обеспечивающего поиск по имени.
Диапазон значений	Макс. 256 символа
Значение по умолчанию	((cn=%)(sn=%))
Ссылка на файл конфигурации	LDAP_NAME_FILTER (Стр. 274)

## Number Filter

Описание	Определение фильтра номера, обеспечивающего поиск по номеру.
Диапазон значений	Макс. 256 символа
Значение по умолчанию	((telephoneNumber=%)(mobile =%)(homePhone =%))
Ссылка на файл конфигурации	LDAP_NUMB_FILTER (Стр. 274)

## Name Attributes

Описание	Определение атрибутов имени каждой записи, которую LDAP-сервер должен вернуть в качестве результата поиска.
Диапазон значений	Макс. 256 символа
Значение по умолчанию	cn,sn
Ссылка на файл конфигурации	LDAP_NAME_ATTRIBUTE (Стр. 274)

## Number Attributes

Описание	Определение атрибутов номера каждой записи, которую LDAP-сервер должен вернуть в качестве результата поиска.
Диапазон значений	Макс. 256 символа
Значение по умолчанию	telephoneNumber,mobile,homePhone
Ссылка на файл конфигурации	LDAP_NUMB_ATTRIBUTE (Стр. 275)

#### 4.3.7 Xtended Service Settings

### Distinguished Name(Base DN)

Описание	Указание данных записи для отображения на экране.
Диапазон значений	Макс. 256 символа
Значение по умолчанию	Не сохранено.
Ссылка на файл конфигурации	LDAP_BASEDN (Стр. 275)

### Enable DNS SRV lookup

Описание	Выбор отправки DNS-серверу запросов преобразования доменных имен в IP-адреса с использованием записи SRV.
Диапазон значений	<ul style="list-style-type: none"><li>• Yes</li><li>• No</li></ul>
Значение по умолчанию	No
Ссылка на файл конфигурации	LDAP_DNSSRV_ENABLE (Стр. 272)

## 4.3.7 Xtended Service Settings

Этот экран позволяет изменять параметры Xtended Service.

**Panasonic**  
KX-TGP600 | Status | **Network** | System | VoIP | Telephone | Maintenance

**Xtended Service Settings**

Web Port Close

**Network**

- Basic Network Settings
- Ethernet Port Settings
- HTTP Client Settings
- STUN Settings
- Multicast Paging Settings
- LDAP Settings
- Xtended Service Settings**
- UC Settings
- XML Application Settings

**Xtended Service**

Enable Xtended Service	<input type="radio"/> Yes <input checked="" type="radio"/> No
Server Address	<input type="text"/>
Port	80 [1-65535]
Protocol	<input checked="" type="radio"/> HTTP <input type="radio"/> HTTPS
SIP Credentials	<input type="radio"/> Yes <input checked="" type="radio"/> No
Line 1	User ID: <input type="text"/>
	Password: <input type="password"/>
	Enable Phonebook: <input type="radio"/> Yes <input checked="" type="radio"/> No
	Phonebook Type: Group
	Enable Call Log: <input type="radio"/> Yes <input checked="" type="radio"/> No
Line 2	User ID: <input type="text"/>
	Password: <input type="password"/>
	Enable Phonebook: <input type="radio"/> Yes <input checked="" type="radio"/> No
	Phonebook Type: Group
	Enable Call Log: <input type="radio"/> Yes <input checked="" type="radio"/> No
Line 3	User ID: <input type="text"/>
	Password: <input type="password"/>
	Enable Phonebook: <input type="radio"/> Yes <input checked="" type="radio"/> No
	Phonebook Type: Group
	Enable Call Log: <input type="radio"/> Yes <input checked="" type="radio"/> No

## 4.3.7.1 Xtended Service

### Enable Xtended Service

<b>Описание</b>	Включение или отключение службы Xsi.
<b>Диапазон значений</b>	<ul style="list-style-type: none"> <li>• Yes</li> <li>• No</li> </ul>
<b>Значение по умолчанию</b>	No
<b>Ссылка на файл конфигурации</b>	XSI_ENABLE (Стр. 263)

### Server Address

<b>Описание</b>	Указание IP-адреса или полного доменного имени сервера Xsi.
<b>Диапазон значений</b>	Макс. 256 символа
<b>Значение по умолчанию</b>	Не сохранено.
<b>Ссылка на файл конфигурации</b>	XSI_SERVER (Стр. 263)

### Port

<b>Описание</b>	Указание порта сервера Xsi.
<b>Диапазон значений</b>	1–65535
<b>Значение по умолчанию</b>	80
<b>Ссылка на файл конфигурации</b>	XSI_SERVER_PORT (Стр. 263)

### Protocol

<b>Описание</b>	Выбор типа порта сервера Xsi.
<b>Диапазон значений</b>	HTTP, HTTPS
<b>Значение по умолчанию</b>	HTTP
<b>Ссылка на файл конфигурации</b>	XSI_SERVER_TYPE (Стр. 263)

### SIP Credentials

<b>Описание</b>	Включение или отключение функции учетных данных SIP XSI.
<b>Диапазон значений</b>	<ul style="list-style-type: none"> <li>• Yes</li> <li>• No</li> </ul>

#### 4.3.7 Xtended Service Settings

---

<b>Значение по умолчанию</b>	No
<b>Ссылка на файл конфигурации</b>	XSI_SIP_CREDENTIALS_ENABLE (Стр. 266)

#### User ID (Line 1–8)

---

<b>Описание</b>	Указание идентификатора авторизации, требуемого для доступа к серверу Xsi.
<b>Диапазон значений</b>	Макс. 128 символа
<b>Значение по умолчанию</b>	Не сохранено.
<b>Ссылка на файл конфигурации</b>	XSI_USERID_n (Стр. 264)

#### Password (Line 1–8)

---

<b>Описание</b>	Указание пароля авторизации, требуемого для доступа к серверу Xsi.
<b>Диапазон значений</b>	Макс. 128 символа
<b>Значение по умолчанию</b>	Не сохранено.
<b>Ссылка на файл конфигурации</b>	XSI_PASSWORD_n (Стр. 264)

#### Enable Phonebook (Line 1–8)

---

<b>Описание</b>	Включение или отключение телефонной книги Xsi.
<b>Диапазон значений</b>	<ul style="list-style-type: none"><li>• Yes</li><li>• No</li></ul>
<b>Значение по умолчанию</b>	No
<b>Ссылка на файл конфигурации</b>	XSI_PHONEBOOK_ENABLE_n (Стр. 264)

#### Phonebook Type (Line 1–8)

---

<b>Описание</b>	Выбор типа телефонной книги Xsi.
<b>Диапазон значений</b>	<ul style="list-style-type: none"><li>• Group</li><li>• GroupCommon</li><li>• Enterprise</li><li>• EnterpriseCommon</li><li>• Personal</li></ul>
<b>Значение по умолчанию</b>	Group

Ссылка на файл конфигурации	XSI_PHONEBOOK_TYPE_n (Стр. 265)
-----------------------------	---------------------------------

## Group

Описание	Включение или отключение типа "Групповой" для телефонных книг Xsi.
Диапазон значений	<ul style="list-style-type: none"> <li>• Yes</li> <li>• No</li> </ul> <p><b>Замечание</b></p> <ul style="list-style-type: none"> <li>• Этот параметр доступен, только если для параметра "BSD_MULTI_TYPE_ENABLE" установлено значение "Y".</li> </ul>
Значение по умолчанию	No
Ссылка на файл конфигурации	BSD_GROUP_ENABLE_n (Стр. 266)

## GroupCommon

Описание	Включение или отключение типа "Групповой Общий" для телефонных книг Xsi.
Диапазон значений	<ul style="list-style-type: none"> <li>• Yes</li> <li>• No</li> </ul> <p><b>Замечание</b></p> <ul style="list-style-type: none"> <li>• Этот параметр доступен, только если для параметра "BSD_MULTI_TYPE_ENABLE" установлено значение "Y".</li> </ul>
Значение по умолчанию	No
Ссылка на файл конфигурации	BSD_GROUPCOM_ENABLE_n (Стр. 266)

## Enterprise

Описание	Включение или отключение типа "Корпоративн" для телефонных книг Xsi.
Диапазон значений	<ul style="list-style-type: none"> <li>• Yes</li> <li>• No</li> </ul> <p><b>Замечание</b></p> <ul style="list-style-type: none"> <li>• Этот параметр доступен, только если для параметра "BSD_MULTI_TYPE_ENABLE" установлено значение "Y".</li> </ul>
Значение по умолчанию	No
Ссылка на файл конфигурации	BSD_ENTERPRISE_ENABLE_n (Стр. 267)

## EnterpriseCommon

<b>Описание</b>	Включение или отключение типа "КорпоративнОбщий" для телефонных книг Xsi.
<b>Диапазон значений</b>	<ul style="list-style-type: none"> <li>• Yes</li> <li>• No</li> </ul> <p><b>Замечание</b></p> <ul style="list-style-type: none"> <li>• Этот параметр доступен, только если для параметра "BSD_MULTI_TYPE_ENABLE" установлено значение "Y".</li> </ul>
<b>Значение по умолчанию</b>	No
<b>Ссылка на файл конфигурации</b>	BSD_ENTERPRISECOM_ENABLE_n (Стр. 267)

## Personal

<b>Описание</b>	Включение или отключение типа "Личный" для телефонных книг Xsi.
<b>Диапазон значений</b>	<ul style="list-style-type: none"> <li>• Yes</li> <li>• No</li> </ul> <p><b>Замечание</b></p> <ul style="list-style-type: none"> <li>• Этот параметр доступен, только если для параметра "BSD_MULTI_TYPE_ENABLE" установлено значение "Y".</li> </ul>
<b>Значение по умолчанию</b>	No
<b>Ссылка на файл конфигурации</b>	BSD_PERSONAL_ENABLE_n (Стр. 267)

## Enable Call Log (Line 1–8)

<b>Описание</b>	Включение или отключение службы журнала вызовов Xsi.
<b>Диапазон значений</b>	<ul style="list-style-type: none"> <li>• Yes</li> <li>• No</li> </ul>
<b>Значение по умолчанию</b>	No
<b>Ссылка на файл конфигурации</b>	XSI_CALLLOG_ENABLE_n (Стр. 265)

## 4.3.8 UC Settings

Этот экран позволяет изменять параметры UC.

**Panasonic**  
KX-TGP600

Status **Network** System VoIP Telephone Maintenance

Web Port Close

**UC Settings**

**Network**

- Basic Network Settings
- Ethernet Port Settings
- HTTP Client Settings
- STUN Settings
- Multicast Paging Settings
- LDAP Settings
- Extended Service Settings
- UC Settings**
- XML Application Settings

**Presence Feature**

Enable UC  Yes  No

Server Address

Local XMPP Port 5222 [1-65535]

Handset 1  
User ID   
Password

Handset 2  
User ID   
Password

Handset 3  
User ID   
Password

Handset 4  
User ID   
Password

Handset 5  
User ID   
Password

Handset 6  
User ID   
Password

Handset 7  
User ID   
Password

Handset 8  
User ID   
Password

### 4.3.8.1 Presence Feature

#### Enable UC

<b>Описание</b>	Включение или отключение службы UC.
<b>Диапазон значений</b>	<ul style="list-style-type: none"> <li>Yes</li> <li>No</li> </ul>
<b>Значение по умолчанию</b>	No
<b>Ссылка на файл конфигурации</b>	UC_ENABLE (Стр. 268)

#### Server Address

<b>Описание</b>	Указание IP-адреса или полного доменного имени XMPP-сервера.
<b>Диапазон значений</b>	Макс. 256 символа
<b>Значение по умолчанию</b>	Не сохранено.
<b>Ссылка на файл конфигурации</b>	XMPP_SERVER (Стр. 269)

## Local XMPP Port

<b>Описание</b>	Определение локального XMPP-порта.
<b>Диапазон значений</b>	1–65535
<b>Значение по умолчанию</b>	5222
<b>Ссылка на файл конфигурации</b>	XMPP_PORT (Стр. 269)

## Handset 1–8 (User ID)

<b>Описание</b>	Указание идентификатора авторизации, требуемого для доступа к UC-серверу.
<b>Диапазон значений</b>	Макс. 128 символа
<b>Значение по умолчанию</b>	Не сохранено.
<b>Ссылка на файл конфигурации</b>	UC_USERID_HSy (Стр. 268)

## Handset 1–8 (Password)

<b>Описание</b>	Указание пароля авторизации, требуемого для доступа к UC-серверу.
<b>Диапазон значений</b>	Макс. 128 символа
<b>Значение по умолчанию</b>	Не сохранено.
<b>Ссылка на файл конфигурации</b>	UC_PASSWORD_HSy (Стр. 269)

## 4.3.9 XML Application Settings

Этот экран позволяет сконфигурировать различные URL, связанные с функцией XML приложения.

### 4.3.9.1 XML Application

#### Enable XMLAPP

<b>Описание</b>	Разрешение или запрет функции XML приложения.
<b>Диапазон значений</b>	<ul style="list-style-type: none"> <li>• Yes</li> <li>• No</li> </ul>
<b>Значение по умолчанию</b>	No
<b>Ссылка на файл конфигурации</b>	XMLAPP_ENABLE (Стр. 259)

#### User ID

<b>Описание</b>	Указание идентификатора авторизации, требуемого для доступа к серверу XML приложения.
<b>Диапазон значений</b>	Макс. 128 символа
<b>Значение по умолчанию</b>	Не сохранено.
<b>Ссылка на файл конфигурации</b>	XMLAPP_USERID (Стр. 259)

#### Password

<b>Описание</b>	Указание пароля авторизации, используемого для доступа к серверу XML приложения.
<b>Диапазон значений</b>	Макс. 128 символа

### 4.3.9 XML Application Settings

---

<b>Значение по умолчанию</b>	Не сохранено.
<b>Ссылка на файл конфигурации</b>	XMLAPP_USERPASS (Стр. 260)

### Local XML Port

---

<b>Описание</b>	Указание локального порта для XML приложения.
<b>Диапазон значений</b>	1–65535
<b>Значение по умолчанию</b>	6666
<b>Ссылка на файл конфигурации</b>	XML_HTTPD_PORT (Стр. 261)

### 4.3.9.2 XML Phonebook

#### LDAP URL

---

<b>Описание</b>	Указание URL, к которому происходит обращение при открытии телефонной книги для проверки данных XML.
<b>Диапазон значений</b>	Макс. 256 символа
<b>Значение по умолчанию</b>	Не сохранено.
<b>Ссылка на файл конфигурации</b>	XMLAPP_LDAP_URL (Стр. 260)

#### User ID

---

<b>Описание</b>	Указание идентификатора авторизации, требуемого для доступа к LDAP-серверу.
<b>Диапазон значений</b>	Макс. 128 символа
<b>Значение по умолчанию</b>	Не сохранено.
<b>Ссылка на файл конфигурации</b>	XMLAPP_LDAP_USERID (Стр. 260)

#### Password

---

<b>Описание</b>	Указание пароля авторизации, используемого для доступа к LDAP-серверу.
<b>Диапазон значений</b>	Макс. 128 символа
<b>Значение по умолчанию</b>	Не сохранено.
<b>Ссылка на файл конфигурации</b>	XMLAPP_LDAP_USERPASS (Стр. 260)

## Max Hits

<b>Описание</b>	Определение максимального количества результатов поиска, возвращаемых LDAP-сервером.
<b>Диапазон значений</b>	20–500
<b>Значение по умолчанию</b>	20
<b>Ссылка на файл конфигурации</b>	XMLAPP_LDAP_MAXRECORD (Стр. 261)

## 4.3.10 TWAMP Settings

Этот экран позволяет изменять параметры TWAMP.

### 4.3.10.1 TWAMP

#### Enable TWAMP

<b>Описание</b>	Включение или отключение функции сервера TWAMP.
<b>Диапазон значений</b>	<ul style="list-style-type: none"> <li>• Yes</li> <li>• No</li> </ul>
<b>Значение по умолчанию</b>	No
<b>Ссылка на файл конфигурации</b>	TWAMP_ENABLE (Стр. 393)

#### Control Port

<b>Описание</b>	Позволяет указать порт сеанса связи TWAMP.
<b>Диапазон значений</b>	1–65535
<b>Значение по умолчанию</b>	862

#### 4.3.10 TWAMP Settings

---

<b>Ссылка на файл конфигурации</b>	TWAMP_CONTROL_PORT (Стр. 393)
------------------------------------	-------------------------------

### Test Port

---

<b>Описание</b>	Позволяет указать порт тестового сеанса TWAMP.
<b>Диапазон значений</b>	1–65535
<b>Значение по умолчанию</b>	9000
<b>Ссылка на файл конфигурации</b>	TWAMP_TEST_PORT (Стр. 394)

### Wait Time for Control

---

<b>Описание</b>	Позволяет указать время ожидания (в секундах) входящих пакетов сервером TWAMP для поддержания сеанса.
<b>Диапазон значений</b>	1–65535
<b>Значение по умолчанию</b>	900
<b>Ссылка на файл конфигурации</b>	TWAMP_SERVER_WAIT_TIME (Стр. 394)

### Wait Time for Reflector

---

<b>Описание</b>	Позволяет указать время ожидания (в секундах) входящих пакетов рефлектора TWAMP для поддержания сеанса.
<b>Диапазон значений</b>	1–65535
<b>Значение по умолчанию</b>	900
<b>Ссылка на файл конфигурации</b>	TWAMP_REFLECTOR_WAIT_TIME (Стр. 394)

## 4.4 System

В этом разделе содержатся подробные описания всех параметров, собранных на вкладке **[System]**.

### 4.4.1 System Settings

С помощью этого экрана могут быть изменены системные настройки IP-терминалов.

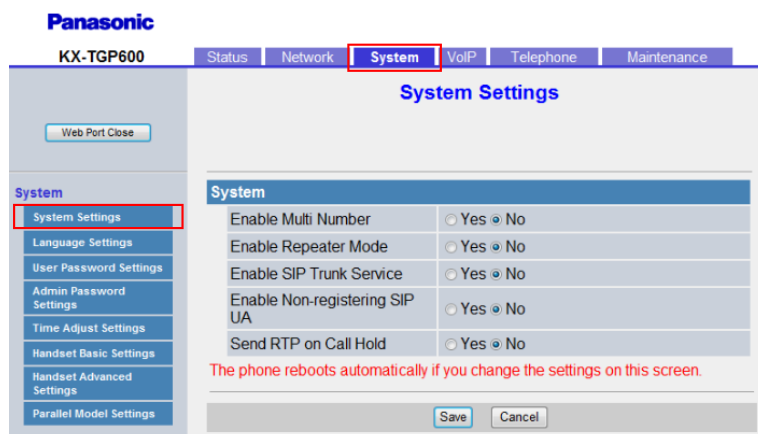

#### 4.4.1.1 System

##### Enable Multi Number

<b>Описание</b>	Определяет необходимость включения или отключения многоканального режима.
<b>Диапазон значений</b>	<ul style="list-style-type: none"> <li>• Yes</li> <li>• No</li> </ul>
<b>Значение по умолчанию</b>	No
<b>Ссылка на файл конфигурации</b>	MULTI_NUMBER_ENABLE (Стр. 219)

##### Enable Repeater Mode

<b>Описание</b>	Включение и отключение режима ретранслятора.
<b>Диапазон значений</b>	<ul style="list-style-type: none"> <li>• Yes</li> <li>• No</li> </ul>
<b>Значение по умолчанию</b>	No
<b>Ссылка на файл конфигурации</b>	REPEATER_MODE (Стр. 350)

## Enable SIP Trunk Service

<b>Описание</b>	Определяет необходимость использования услуги внешних SIP-линий (PSTN).
<b>Диапазон значений</b>	<ul style="list-style-type: none"> <li>• Yes</li> <li>• No</li> </ul>
<b>Значение по умолчанию</b>	No
<b>Ссылка на файл конфигурации</b>	SIP_TRUNK_MODE_ENABLE (Стр. 220)

## Enable Non-Registering SIP UA

<b>Описание</b>	<p>Определяет необходимость включения или отключения регистрации агента пользователя (UA) SIP.</p> <p><b>Замечание</b></p> <ul style="list-style-type: none"> <li>• Этот параметр доступен, только если для параметра <b>[Enable SIP Trunk Service]</b> установлено значение <b>[Yes]</b>.</li> </ul>
<b>Диапазон значений</b>	<ul style="list-style-type: none"> <li>• Yes (использовать без регистрации SIP)</li> <li>• No</li> </ul>
<b>Значение по умолчанию</b>	No
<b>Ссылка на файл конфигурации</b>	SIP_NON_REGISTER_ENABLE (Стр. 220)

## Send RTP on Call Hold

<b>Описание</b>	<p>Включение и отключение отправки RTP-пакетов, когда вызов находится на удержании.</p> <p><b>Замечание</b></p> <ul style="list-style-type: none"> <li>• Этот параметр доступен, только если для параметра <b>[Enable SIP Trunk Service]</b> установлено значение <b>[Yes]</b>.</li> </ul>
<b>Диапазон значений</b>	<ul style="list-style-type: none"> <li>• Yes</li> <li>• No</li> </ul>
<b>Значение по умолчанию</b>	No
<b>Ссылка на файл конфигурации</b>	RTP_KEEP_ENABLE (Стр. 220)

## 4.4.2 Language Settings

Этот экран позволяет выбирать язык, используемый в веб-интерфейсе пользователя. Параметр языка доступен только при входе в веб-интерфейс с правами пользователя.

**Замечание**

- Если изменить язык при входе в веб-интерфейс с учетной записью пользователя, язык изменится после отображения сообщения "Complete". Если вход выполнен с учетной записью администратора, язык изменится при входе в веб-интерфейс с учетной записью пользователя.
- Для учетной записи администратора в веб-интерфейсе всегда используется английский язык.
- Язык, используемый на устройстве, не изменяется даже при изменении языка веб-интерфейса пользователя.

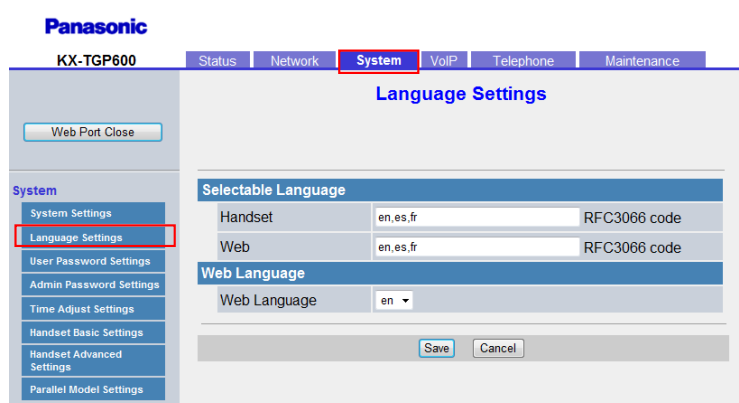

## 4.4.2.1 Selectable Language

### Handset

<b>Описание</b>	Определение списка языков, выбираемых для телефонной трубки. Допускается регистрация до 10 языков, разделенных запятыми (н-р, "en,es,fr,de,it,nl,pt")
-----------------	---

## 4.4.2 Language Settings

---

<b>Диапазон значений</b>	<ul style="list-style-type: none"><li>• en: английский</li><li>• es: испанский</li><li>• fr: французский</li><li>• de: немецкий</li><li>• it: итальянский</li><li>• da: датский</li><li>• nl: голландский</li><li>• sv: шведский</li><li>• fi: финский</li><li>• el: греческий</li><li>• hu: венгерский</li><li>• pt: португальский</li><li>• pl: польский</li><li>• sk: словацкий</li><li>• cs: чешский</li><li>• sh: хорватский</li><li>• ru: русский</li><li>• uk: украинский</li><li>• tr: турецкий</li><li>• no: норвежский</li><li>• ro: румынский</li><li>• ct: выбор пользователя</li><li>• kk: казахский</li><li>• me: черногорский</li></ul>
<b>Значение по умолчанию</b>	В зависимости от страны или региона.
<b>Ссылка на файл конфигурации</b>	AVAILABLE_LANGUAGE_HS (Стр. 289)

## Web

---

<b>Описание</b>	Определение списка языков, выбираемых для веб-интерфейса. Допускается регистрация до 10 языков, разделенных запятыми (н-р, "en,es,fr,de,it,nl,pt")
-----------------	--

<b>Диапазон значений</b>	<ul style="list-style-type: none"> <li>• en: английский</li> <li>• es: испанский</li> <li>• fr: французский</li> <li>• de: немецкий</li> <li>• it: итальянский</li> <li>• nl: голландский</li> <li>• el: греческий</li> <li>• hu: венгерский</li> <li>• pt: португальский</li> <li>• pl: польский</li> <li>• sk: словацкий</li> <li>• cs: чешский</li> <li>• sh: хорватский</li> <li>• ru: русский</li> <li>• uk: украинский</li> <li>• tr: турецкий</li> <li>• ro: румынский</li> <li>• ct: выбор пользователя</li> <li>• kk: казахский</li> <li>• me: черногорский</li> </ul>
<b>Значение по умолчанию</b>	В зависимости от страны или региона.
<b>Ссылка на файл конфигурации</b>	AVAILABLE_LANGUAGE_WEB (Стр. 290)

## 4.4.2.2 Web Language

### Web Language

<b>Описание</b>	Выбор языка по умолчанию для web-интерфейса. Можно выбрать язык из списка, заданного в пункте <b>Web</b> раздела <b>4.4.2.1 Selectable Language</b> .
-----------------	---

#### 4.4.3 User Password Settings

<b>Диапазон значений</b>	<ul style="list-style-type: none"><li>• en: английский</li><li>• es: испанский</li><li>• fr: французский</li><li>• de: немецкий</li><li>• it: итальянский</li><li>• nl: голландский</li><li>• el: греческий</li><li>• hu: венгерский</li><li>• pt: португальский</li><li>• pl: польский</li><li>• sk: словацкий</li><li>• cs: чешский</li><li>• sh: хорватский</li><li>• ru: русский</li><li>• uk: украинский</li><li>• tr: турецкий</li><li>• ro: румынский</li><li>• ct: выбор пользователя</li><li>• kk: казахский</li><li>• me: черногорский</li></ul>
<b>Значение по умолчанию</b>	en
<b>Ссылка на файл конфигурации</b>	WEB_LANGUAGE (Стр. 290)

### 4.4.3 User Password Settings

Этот экран позволяет изменять пароль, используемый для авторизации учетной записи пользователя при входе в веб-интерфейс.

#### **Замечание**

- По соображениям безопасности вводимые символы маскируются специальными символами, которые отличаются в зависимости от веб-браузера.
- После изменения пароля пользователя при следующем входе в веб-интерфейс отобразится диалоговое окно авторизации. Три последовательные неудачные попытки входа приведут к возникновению ошибки ("401 Unauthorized"). Данное ограничение применяется при первой попытке входа после изменения пароля. Во всех остальных случаях ошибка возникает после 3 неудачных попыток входа.

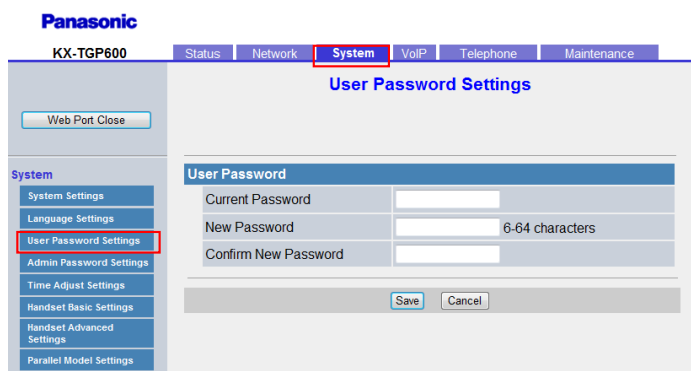

### 4.4.3.1 User Password

#### Current Password

Описание	Указание текущего пароля, используемого для авторизации учетной записи пользователя при входе в веб-интерфейс.
Диапазон значений	6–64 символов
Значение по умолчанию	Не сохранено.

#### New Password

Описание	Указание нового пароля, используемого для авторизации учетной записи пользователя при входе в веб-интерфейс.
Диапазон значений	6–64 символов  <b>Замечание</b> <ul style="list-style-type: none"> <li>Дефис (-) нельзя использовать в качестве первого символа.</li> </ul>
Значение по умолчанию	Не сохранено.  <b>Замечание</b> <ul style="list-style-type: none"> <li>При первом входе пользователя в веб-интерфейс после нажатия в диалоговом окне авторизации кнопки <b>OK</b>, автоматически отобразится экран <b>[Initial User Password Settings]</b>, позволяющий пользователю установить пароль.</li> </ul>
Ссылка на файл конфигурации	USER_PASS (Стр. 252)

#### Confirm New Password

Описание	Указание такого же пароля, что и введенный в поле <b>[New Password]</b> , с целью подтверждения.
Диапазон значений	6–64 символов
Значение по умолчанию	Не сохранено.

## 4.4.4 Admin Password Settings

Этот экран позволяет изменять пароль, используемый для авторизации учетной записи администратора при входе в веб-интерфейс.

#### **Замечание**

- По соображениям безопасности вводимые символы маскируются специальными символами, которые отличаются в зависимости от веб-браузера.
- После изменения пароля администратора при следующем входе в веб-интерфейс отобразится диалоговое окно авторизации. Три последовательные неудачные попытки входа приведут к возникновению ошибки ("401 Unauthorized"). Данное ограничение применяется при первой

## 4.4.4 Admin Password Settings

попытке входа после изменения пароля. Во всех остальных случаях ошибка возникает после 3 неудачных попыток входа.

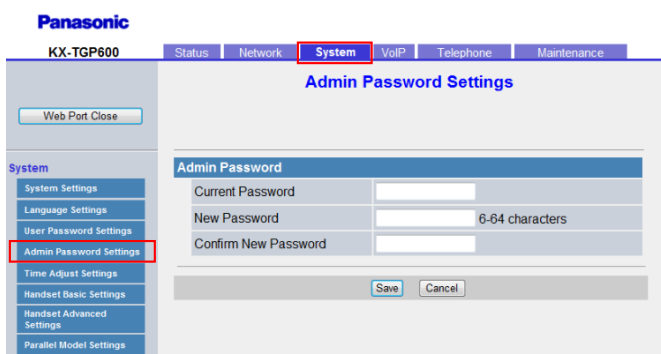

### 4.4.4.1 Admin Password

#### Current Password

Описание	Указание текущего пароля, используемого для авторизации учетной записи администратора при входе в веб-интерфейс.
Диапазон значений	6–64 символов
Значение по умолчанию	adminpass

#### New Password

Описание	Указание нового пароля, используемого для авторизации учетной записи администратора при входе в веб-интерфейс.
Диапазон значений	6–64 символов <b>Замечание</b> <ul style="list-style-type: none"><li>Дефис (-) нельзя использовать в качестве первого символа.</li></ul>
Значение по умолчанию	Не сохранено.
Ссылка на файл конфигурации	ADMIN_PASS (Стр. 253)

#### Confirm New Password

Описание	Указание такого же пароля, что и введенный в поле <b>[New Password]</b> , с целью подтверждения.
Диапазон значений	6–64 символов
Значение по умолчанию	Не сохранено.

## 4.4.5 Time Adjust Settings

Этот экран позволяет включить автоматическую регулировку часов с помощью NTP-сервера, а также настраивать параметры перехода на летнее время (Daylight Saving Time — DST).

**Panasonic**  
KX-TGP600

Status | Network | **System** | VoIP | Telephone | Maintenance

Web Port Close

**System**

- System Settings
- Language Settings
- User Password Settings
- Admin Password Settings
- Time Adjust Settings**
- Handset Basic Settings
- Handset Advanced Settings
- Parallel Model Settings

**Time Adjust Settings**

**Synchronization**

Server Address:

Synchronization Interval: 43200 seconds [10-86400]

**Time Zone**

Time Zone: GMT

**Daylight Saving Time**

Enable DST:  Yes  No

DST Offset: 60 minute(s) [0-720]

**Start Day and Time of DST**

Month: March

Day of Week: Second Sunday

Time: 120 minute(s) [0-1439]

**End Day and Time of DST**

Month: October

Day of Week: Second Sunday

Time: 120 minute(s) [0-1439]

Save Cancel

### 4.4.5.1 Synchronization

#### Server Address

<b>Описание</b>	Указание IP-адреса или полного доменного имени NTP-сервера.
<b>Диапазон значений</b>	Макс. 256 символа
<b>Значение по умолчанию</b>	Не сохранено.
<b>Ссылка на файл конфигурации</b>	NTP_ADDR (Стр. 282)

#### Synchronization Interval

<b>Описание</b>	Указание промежутка времени в секундах между попытками синхронизации часов с NTP-сервером.
<b>Диапазон значений</b>	10–86400
<b>Значение по умолчанию</b>	43200
<b>Ссылка на файл конфигурации</b>	TIME_QUERY_INTVL (Стр. 282)

## 4.4.5.2 Time Zone

### Time Zone

Описание	Выбор часового пояса.
Диапазон значений	GMT -12:00–GMT +13:00
Значение по умолчанию	GMT
Ссылка на файл конфигурации	TIME_ZONE (Стр. 283)

## 4.4.5.3 Daylight Saving Time (Summer Time)

### Enable DST (Enable Summer Time)

Описание	Выбор включения/выключения перехода на летнее время (DST).
Диапазон значений	<ul style="list-style-type: none"> <li>• Yes</li> <li>• No</li> </ul>
Значение по умолчанию	No
Ссылка на файл конфигурации	DST_ENABLE (Стр. 284)

### DST Offset (Summer Time Offset)

Описание	Указание времени в минутах, на которое сдвигаются часы, если для параметра "DST_ENABLE" установлено значение "Y".
Диапазон значений	0–720 (мин)
Значение по умолчанию	60
Ссылка на файл конфигурации	DST_OFFSET (Стр. 284)

## 4.4.5.4 Start Day and Time of DST (Start Day and Time of Summer Time)

### Month

Описание	Выбор месяца, в котором происходит переход на летнее время (DST).
----------	---

<b>Диапазон значений</b>	<ul style="list-style-type: none"> <li>• January</li> <li>• February</li> <li>• March</li> <li>• April</li> <li>• May</li> <li>• June</li> <li>• July</li> <li>• August</li> <li>• September</li> <li>• October</li> <li>• November</li> <li>• December</li> </ul>
<b>Значение по умолчанию</b>	March
<b>Ссылка на файл конфигурации</b>	DST_START_MONTH (Стр. 285)

## Day of Week

Используя 2 следующих параметра, укажите, в какой день выбранного месяца происходит переход на летнее время (DST). Например, чтобы указать второе воскресенье, выберите значение **[Second]** и **[Sunday]**.

<b>Описание</b>	Выбор номера недели, в которую происходит переход на летнее время (DST).
<b>Диапазон значений</b>	<ul style="list-style-type: none"> <li>• First</li> <li>• Second</li> <li>• Third</li> <li>• Fourth</li> <li>• Last</li> </ul>
<b>Значение по умолчанию</b>	Second
<b>Ссылка на файл конфигурации</b>	DST_START_ORDINAL_DAY (Стр. 285)

<b>Описание</b>	Выбор дня недели, в который происходит переход на летнее время (DST).
<b>Диапазон значений</b>	<ul style="list-style-type: none"> <li>• Sunday</li> <li>• Monday</li> <li>• Tuesday</li> <li>• Wednesday</li> <li>• Thursday</li> <li>• Friday</li> <li>• Saturday</li> </ul>
<b>Значение по умолчанию</b>	Sunday
<b>Ссылка на файл конфигурации</b>	DST_START_DAY_OF_WEEK (Стр. 286)

## Time

Описание	Указание момента перехода на летнее время (DST) в минутах после 12:00 AM.
Диапазон значений	0–1439 (мин)
Значение по умолчанию	120
Ссылка на файл конфигурации	DST_START_TIME (Стр. 286)

### 4.4.5.5 End Day and Time of DST (End Day and Time of Summer Time)

#### Month

Описание	Выбор месяца, в котором заканчивается действие летнего времени (DST).
Диапазон значений	<ul style="list-style-type: none"> <li>• January</li> <li>• February</li> <li>• March</li> <li>• April</li> <li>• May</li> <li>• June</li> <li>• July</li> <li>• August</li> <li>• September</li> <li>• October</li> <li>• November</li> <li>• December</li> </ul>
Значение по умолчанию	November
Ссылка на файл конфигурации	DST_STOP_MONTH (Стр. 287)

#### Day of Week

Используя 2 следующих параметра, укажите, в какой день выбранного месяца заканчивается действие летнего времени (DST). Например, чтобы указать второе воскресенье, выберите значение **[Second]** и **[Sunday]**.

Описание	Выбор номера недели, в которую заканчивается действие летнего времени (DST).
Диапазон значений	<ul style="list-style-type: none"> <li>• First</li> <li>• Second</li> <li>• Third</li> <li>• Fourth</li> <li>• Last</li> </ul>
Значение по умолчанию	First

<b>Ссылка на файл конфигурации</b>	DST_STOP_ORDINAL_DAY (Стр. 287)
<b>Описание</b>	Выбор дня недели, в который заканчивается действие летнего времени (DST).
<b>Диапазон значений</b>	<ul style="list-style-type: none"> <li>• Sunday</li> <li>• Monday</li> <li>• Tuesday</li> <li>• Wednesday</li> <li>• Thursday</li> <li>• Friday</li> <li>• Saturday</li> </ul>
<b>Значение по умолчанию</b>	Sunday
<b>Ссылка на файл конфигурации</b>	DST_STOP_DAY_OF_WEEK (Стр. 287)

## Time

<b>Описание</b>	Указание момента окончания действия летнего времени (DST) в минутах после 12:00 AM.
<b>Диапазон значений</b>	0–1439 (мин)
<b>Значение по умолчанию</b>	120
<b>Ссылка на файл конфигурации</b>	DST_STOP_TIME (Стр. 288)

## 4.4.6 Handset Basic Settings

На данном экране можно изменить имя телефонной трубки и язык для нее.

The screenshot shows the Panasonic KX-TGP600 web interface. At the top, there are navigation tabs: Status, Network, System (highlighted), VoIP, Telephone, and Maintenance. Below the tabs is the title 'Handset Basic Settings'. On the left, there is a sidebar menu with 'System' selected, and 'Handset Basic Settings' highlighted with a red box. The main content area displays settings for eight handsets. Each handset section includes a 'Handset Name' text input field and a 'Language' dropdown menu set to 'en'.

### 4.4.6.1 Handset 1–8

#### Handset Name

<b>Описание</b>	Позволяет определить имя телефонной трубки.
<b>Диапазон значений</b>	Макс. 16 символа
<b>Значение по умолчанию</b>	HANDSET_NAME_HS1="Handset 1" HANDSET_NAME_HS2="Handset 2" HANDSET_NAME_HS3="Handset 3" HANDSET_NAME_HS4="Handset 4" HANDSET_NAME_HS5="Handset 5" HANDSET_NAME_HS6="Handset 6" HANDSET_NAME_HS7="Handset 7" HANDSET_NAME_HS8="Handset 8"
<b>Ссылка на файл конфигурации</b>	HANDSET_NAME_HSy (Стр. 377)

## Language

<b>Описание</b>	Выбор языка по умолчанию для телефонной трубки. Можно выбрать язык из списка, заданного в пункте <b>Handset</b> раздела <b>4.4.2.1 Selectable Language</b> .
<b>Диапазон значений</b>	en, es, fr, de, it, da, nl, sv, fi, el, hu, pt, pl, sk, cs, sh, ru, uk, tr, no, ro, ct, kk → см. пункт <b>Handset</b> в разделе <b>4.4.2.1 Selectable Language</b>
<b>Значение по умолчанию</b>	en
<b>Ссылка на файл конфигурации</b>	DEFAULT_LANGUAGE_HSy (Стр. 289)

## 4.4.7 Handset Advanced Settings

Этот экран позволяет изменять параметры функции программируемых кнопок.

**Panasonic**  
KX-TGP600

Status | Network | **System** | VoIP | Telephone | Maintenance

Logout  
Web Port Close

**System**

- System Settings
- Language Settings
- User Password Settings
- Admin Password Settings
- Time Adjust Settings
- Handset Basic Settings
- Handset Advanced Settings**
- Parallel Mode Settings
- Delete Handset

**Handset Advanced Settings**

**Soft Key during IDLE Status**

Soft Key A (Left) Phonebook

Soft Key B (Center) Menu

Soft Key C (Right) Outgoing Call Log

**Handset 1**

Enable Admin Ability  Yes  No

Enable Handset Lock  Yes  No

Password for Unlocking [••••] [0000-9999]

Missed Call Notification

Message  Yes  No

LED  Yes  No

Voice Message Notification

Message  Yes  No

LED  Yes  No

Alarm  Yes  No

**Handset 2**

Enable Admin Ability  Yes  No

Enable Handset Lock  Yes  No

Password for Unlocking [••••] [0000-9999]

Missed Call Notification

Message  Yes  No

LED  Yes  No

Voice Message Notification

Message  Yes  No

LED  Yes  No

Alarm  Yes  No

### 4.4.7.1 Soft Key during IDLE Status

#### Soft Key A (Left)

<b>Описание</b>	Выбор программируемой кнопки (A) в режиме ОЖИДАНИЯ.
-----------------	---

#### 4.4.7 Handset Advanced Settings

---

<b>Диапазон значений</b>	<ul style="list-style-type: none"><li>• Phonebook</li><li>• Menu</li><li>• Outgoing Call Log</li><li>• Incoming Call Log</li><li>• Redial</li><li>• Page (используется при выполнении многоадресного оповещения)</li></ul>
<b>Значение по умолчанию</b>	Phonebook
<b>Ссылка на файл конфигурации</b>	IDLE_SOFT_KEY_A (Стр. 375)

#### Soft Key B (Center)

---

<b>Описание</b>	Выбор программируемой кнопки (B) в режиме ОЖИДАНИЯ.
<b>Диапазон значений</b>	<ul style="list-style-type: none"><li>• Phonebook</li><li>• Menu</li><li>• Outgoing Call Log</li><li>• Incoming Call Log</li><li>• Redial</li><li>• Page (используется при выполнении многоадресного оповещения)</li></ul>
<b>Значение по умолчанию</b>	Menu
<b>Ссылка на файл конфигурации</b>	IDLE_SOFT_KEY_B (Стр. 376)

#### Soft Key C (Right)

---

<b>Описание</b>	Выбор программируемой кнопки (C) в режиме ОЖИДАНИЯ.
<b>Диапазон значений</b>	<ul style="list-style-type: none"><li>• Phonebook</li><li>• Menu</li><li>• Outgoing Call Log</li><li>• Incoming Call Log</li><li>• Redial</li><li>• Page (используется при выполнении многоадресного оповещения)</li></ul>
<b>Значение по умолчанию</b>	Outgoing Call Log
<b>Ссылка на файл конфигурации</b>	IDLE_SOFT_KEY_C (Стр. 376)

## 4.4.7.2 Handset 1–8

### Enable Admin Ability

Описание	Включение и отключение прав администратора для телефонной трубки.
Диапазон значений	<ul style="list-style-type: none"> <li>• Yes</li> <li>• No</li> </ul>
Значение по умолчанию	Yes
Ссылка на файл конфигурации	ADMIN_ABILITY_ENABLE_HSy (Стр. 377)

### Enable Handset Lock

Описание	Включение и отключение функции блокировки для телефонной трубки.
Диапазон значений	<ul style="list-style-type: none"> <li>• Yes</li> <li>• No</li> </ul>
Значение по умолчанию	No
Ссылка на файл конфигурации	SYS_LOCK_ENABLE_HSy (Стр. 351)

### Password for Unlocking

Описание	Здесь указывается пароль для разблокировки телефонной трубки.
Диапазон значений	Ноль, 4 цифры (0–9)
Значение по умолчанию	Не сохранено.
Ссылка на файл конфигурации	SYS_LOCK_PASSWORD_HSy (Стр. 351)

### Missed Call Notification—Message

Описание	<p>Выбор, нужно ли отображать "ПРОПУЩ ВЫЗОВЫ" на экране в режиме ожидания.</p> <p><b>Замечание</b></p> <ul style="list-style-type: none"> <li>• Этот параметр доступен, только если для параметра "NOTIFICATION_MENU_ENABLE" установлено значение "Y".</li> </ul>
Диапазон значений	<ul style="list-style-type: none"> <li>• Yes</li> <li>• No</li> </ul>
Значение по умолчанию	Yes

Ссылка на файл конфигурации	NOTIFY_MISSEDCALL_ENABLE_HSy (Стр. 225)
-----------------------------	---

## Missed Call Notification—LED

Описание	Выбор, используется ли светодиодный индикатор для индикации пропущенного вызова.  <b>Замечание</b> <ul style="list-style-type: none"> <li>Этот параметр доступен, только если для параметра "NOTIFICATION_MENU_ENABLE" установлено значение "Y".</li> </ul>
Диапазон значений	<ul style="list-style-type: none"> <li>Yes</li> <li>No</li> </ul>
Значение по умолчанию	Yes
Ссылка на файл конфигурации	NOTIFY_MISSEDCALL_LED_ENABLE_HSy (Стр. 226)

## Voice Message Notification—Message

Описание	Выбор, нужно ли отображать "Голос. Сообщ" на экране в режиме режиме ожидания.  <b>Замечание</b> <ul style="list-style-type: none"> <li>Этот параметр доступен, только если для параметра "NOTIFICATION_MENU_ENABLE" установлено значение "Y".</li> </ul>
Диапазон значений	<ul style="list-style-type: none"> <li>Yes</li> <li>No</li> </ul>
Значение по умолчанию	Yes
Ссылка на файл конфигурации	NOTIFY_VOICEMAIL_ENABLE_HSy (Стр. 226)

## Voice Message Notification—LED

Описание	Выбор, используется ли светодиодный индикатор для индикации нового голосового сообщения.  <b>Замечание</b> <ul style="list-style-type: none"> <li>Этот параметр доступен, только если для параметра "NOTIFICATION_MENU_ENABLE" установлено значение "Y".</li> </ul>
Диапазон значений	<ul style="list-style-type: none"> <li>Yes</li> <li>No</li> </ul>

Значение по умолчанию	Yes
Ссылка на файл конфигурации	NOTIFY_VOICEMAIL_LED_ENABLE_HSy (Стр. 227)

## Voice Message Notification—Alarm

Описание	Выбор, используется ли звуковое оповещение для индикации нового голосового сообщения.  <b>Замечание</b> <ul style="list-style-type: none"> <li>Этот параметр доступен, только если для параметра "NOTIFICATION_MENU_ENABLE" установлено значение "Y".</li> </ul>
Диапазон значений	<ul style="list-style-type: none"> <li>Yes</li> <li>No</li> </ul>
Значение по умолчанию	Yes
Ссылка на файл конфигурации	NOTIFY_VOICEMAIL_ALARM_ENABLE_HSy (Стр. 227)

## 4.4.8 Parallel Mode Settings

Этот экран позволяет изменить параметры сопряжения, устанавливаемого между настольным телефоном и трубкой в режиме "ведущий – ведомый". ( → см. раздел **6.6 Сопряжение (режим параллельного подключения)**)

**Panasonic**  
KX-TGP600

Status | Network | **System** | VoIP | Telephone | Maintenance

**Parallel Mode Settings**

Web Port Close

**System**

- System Settings
- Language Settings
- User Password Settings
- Admin Password Settings
- Time Adjust Settings
- Handset Basic Settings
- Handset Advanced Settings
- Parallel Mode Settings**

**Parallel Mode**  
Linking the desk phone and handset due to have the relation with master and slave.

Master Desk Phone Number	Slave Handset Number	Mode
1	-	Take Over Call
2	-	Take Over Call
3	-	Take Over Call
4	-	Take Over Call
5	-	Take Over Call
6	-	Take Over Call
7	-	Take Over Call
8	-	Take Over Call

Save Cancel

### 4.4.8.1 Parallel Mode

#### Slave Handset Number (Основной номер настольного телефона 1–8)

Описание	Выбор номера трубки для беспроводной телефонной трубки (КХ-ТРА65) при параллельном подключении сопряженных телефонных трубок.
Диапазон значений	-: Выкл, трубка 1–8
Значение по умолчанию	-
Ссылка на файл конфигурации	PARALLEL_HSNOM (Стр. 383)

#### Mode (Основной номер настольного телефона 1–8)

Описание	Выбор действия для сопряженных расширений при снятии трубки с рычага во время вызова.
Диапазон значений	<ul style="list-style-type: none"> <li>• Busy</li> <li>• Take Over Call</li> </ul>
Значение по умолчанию	Take Over Call
Ссылка на файл конфигурации	PARALLEL_MODEM (Стр. 384)

### 4.4.9 Delete Handset

На этом экране можно подтвердить или удалить регистрацию гарнитур на базовых устройствах. Для зарегистрированных гарнитур установлен флажок в поле "Registration Number". Если поле флажка неактивно (серое), этот номер гарнитур не зарегистрирован на базовом устройстве. Чтобы удалить гарнитур, поставьте флажки удаляемых гарнитур, затем нажмите [Execute]. Выбранные поля

флажков станут неактивными (серыми). Базовое устройство перезагрузится автоматически, регистрация выбранных гарнитур будет удалена.

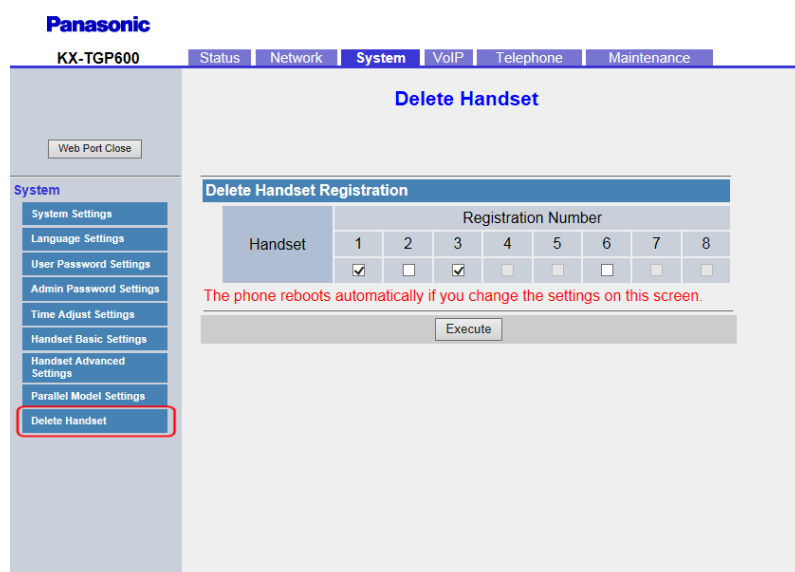

### 4.4.9.1 Delete Handset Registration

#### Registration Number (1–8)

<b>Описание</b>	Показывает, какие гарнитур (1–8) зарегистрированы на базовом устройстве. Регистрацию гарнитур можно отменить с базового устройства, установив соответствующий флажок.
<b>Диапазон значений</b>	Выбрано, не выбрано
<b>Значение по умолчанию</b>	Не применяется.

## 4.5 VoIP

В этом разделе содержатся подробные описания всех параметров, собранных на вкладке **[VoIP]**.

### 4.5.1 SIP Settings

Этот экран позволяет изменять параметры SIP, общие для всех линий.

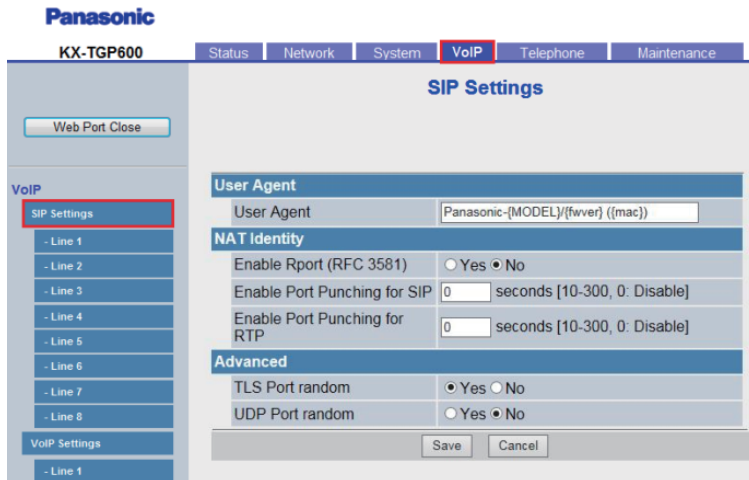

#### 4.5.1.1 User Agent

##### User Agent

<b>Описание</b>	Указание текстовой строки, используемой для обозначения агента пользователя в заголовках SIP-сообщений.
<b>Диапазон значений</b>	<p>Макс. 64 символа</p> <p><b>Замечание</b></p> <ul style="list-style-type: none"> <li>Если в поле включить текст "{mac}", он заменится MAC-адресом устройства в нижнем регистре.</li> <li>Если в поле включить текст "{MAC}", он заменится MAC-адресом устройства в верхнем регистре.</li> <li>Если в поле включить текст "{MODEL}", он заменится названием модели устройства.</li> <li>Если в поле включить текст "{fwver}", он заменится версией прошивки устройства.</li> <li>Если в значение параметра включить текст "{sipver}", он заменится версией программного обеспечения SIP устройства.</li> </ul>
<b>Значение по умолчанию</b>	Panasonic-{MODEL}/{fwver} ({mac})
<b>Ссылка на файл конфигурации</b>	SIP_USER_AGENT (Стр. 294)

## 4.5.1.2 NAT Identity

### Enable Rport (RFC 3581)

<b>Описание</b>	Указание, следует ли добавить параметр 'rport' в верхнюю часть заголовка создаваемых запросов.
<b>Диапазон значений</b>	<ul style="list-style-type: none"> <li>• Yes</li> <li>• No</li> </ul>
<b>Значение по умолчанию</b>	No
<b>Ссылка на файл конфигурации</b>	SIP_ADD_RPORT (Стр. 292)

### Enable Port Punching for SIP

<b>Описание</b>	Указание промежутка времени в секундах между передачами пакетов Keep Alive ("проверка активности") с целью поддержания информации о привязке к SIP-пакету.
<b>Диапазон значений</b>	0, 10–300 0: отключено
<b>Значение по умолчанию</b>	0
<b>Ссылка на файл конфигурации</b>	PORT_PUNCH_INTVL (Стр. 293)

### Enable Port Punching for RTP

<b>Описание</b>	Указание промежутка времени в секундах между передачами пакетов Keep Alive ("проверка активности") с целью поддержания информации о привязке к RTP-пакету.
<b>Диапазон значений</b>	0, 10–300 0: отключено
<b>Значение по умолчанию</b>	0
<b>Ссылка на файл конфигурации</b>	RTP_PORT_PUNCH_INTVL (Стр. 293)

### 4.5.1.3 Advanced

#### TLS Port Random

<b>Описание</b>	<p>Выбор между назначением номера порта источника случайным образом (динамический порт) или использованием статического номера порта источника при использовании SIP-TLS.</p> <p><b>Замечание</b></p> <ul style="list-style-type: none"> <li>Этот параметр относится ко всем линиям, использующим SIP-TLS.</li> <li>Порты UDP/TCP не затрагиваются этим параметром.</li> </ul>
<b>Диапазон значений</b>	<ul style="list-style-type: none"> <li>Yes (назначить номер порта источника случайным образом)</li> <li>No (использовать статический номер порта источника (см. SIP_SRC_PORT_n))</li> </ul>
<b>Значение по умолчанию</b>	Yes
<b>Ссылка на файл конфигурации</b>	SIP_TLS_RANDOM_PORT (Стр. 328)

#### UDP Port Random

<b>Описание</b>	<p>Выбор между назначением номера порта источника случайным образом (динамический порт) или использованием статического номера порта источника при использовании протокола UDP.</p> <p><b>Замечание</b></p> <ul style="list-style-type: none"> <li>Этот параметр относится ко всем линиям, использующим протокол UDP.</li> </ul>
<b>Диапазон значений</b>	<ul style="list-style-type: none"> <li>Yes (назначить номер порта источника случайным образом)</li> <li>No (использовать статический номер порта источника (см. SIP_SRC_PORT_n))</li> </ul>
<b>Значение по умолчанию</b>	No
<b>Ссылка на файл конфигурации</b>	SIP_UDP_RANDOM_PORT (Стр. 325)

## 4.5.2 SIP Settings [Line 1]–[Line 8]

Этот экран позволяет изменять параметры SIP, специфичные для каждой линии.

**Panasonic**  
KX-TGP600

Status | Network | System | **VoIP** | Telephone | Maintenance

Web Port Close

**SIP Settings [Line 1]**

**VoIP**

SIP Settings

- Line 1
- Line 2
- Line 3
- Line 4
- Line 5
- Line 6
- Line 7
- Line 8

VoIP Settings

- Line 1
- Line 2
- Line 3
- Line 4
- Line 5
- Line 6
- Line 7
- Line 8

**Basic**

Phone Number

Registrar Server Address

Registrar Server Port 5060 [1-65535]

Proxy Server Address

Proxy Server Port 5060 [1-65535]

Presence Server Address

Presence Server Port 5060 [1-65535]

Outbound Proxy Server Address

Outbound Proxy Server Port 5060 [1-65535]

Service Domain

Authentication ID

Authentication Password

**Advanced**

SIP Packet QoS (DSCP) 0 [0-63]

Enable DNS SRV lookup  Yes  No

SRV lookup Prefix for UDP \_sip\_udp

SRV lookup Prefix for TCP \_sip\_tcp

SRV lookup Prefix for TLS \_sip\_tls

Local SIP Port 5060 [1024-49151]

### 4.5.2.1 Basic Phone Number

<b>Описание</b>	Указание номера телефона, используемого в качестве идентификатора пользователя при регистрации на сервере регистрации SIP.  <b>Замечание</b> <ul style="list-style-type: none"> <li>При регистрации с использованием идентификатора пользователя, не совпадающего с его номером телефона, следует воспользоваться параметром <b>[SIP URI]</b>.</li> </ul>
<b>Диапазон значений</b>	Макс. 32 символа
<b>Значение по умолчанию</b>	Не сохранено.
<b>Ссылка на файл конфигурации</b>	PHONE_NUMBER_n (Стр. 294)

## Registrar Server Address

<b>Описание</b>	Указание IP-адреса или полного доменного имени сервера регистрации SIP.
<b>Диапазон значений</b>	Макс. 256 символа
<b>Значение по умолчанию</b>	Не сохранено.
<b>Ссылка на файл конфигурации</b>	SIP_RGSTR_ADDR_n (Стр. 295)

## Registrar Server Port

<b>Описание</b>	Указание номера порта, используемого для подключения к серверу регистрации SIP.
<b>Диапазон значений</b>	1–65535
<b>Значение по умолчанию</b>	5060
<b>Ссылка на файл конфигурации</b>	SIP_RGSTR_PORT_n (Стр. 295)

## Proxy Server Address

<b>Описание</b>	Указание IP-адреса или полного доменного имени прокси-сервера SIP.
<b>Диапазон значений</b>	Макс. 256 символа
<b>Значение по умолчанию</b>	Не сохранено.
<b>Ссылка на файл конфигурации</b>	SIP_PRXY_ADDR_n (Стр. 296)

## Proxy Server Port

<b>Описание</b>	Указание номера порта, используемого для подключения к прокси-серверу SIP.
<b>Диапазон значений</b>	1–65535
<b>Значение по умолчанию</b>	5060
<b>Ссылка на файл конфигурации</b>	SIP_PRXY_PORT_n (Стр. 296)

## Presence Server Address

<b>Описание</b>	Указание IP-адреса или полного доменного имени сервера присутствия SIP.
<b>Диапазон значений</b>	Макс. 256 символа

<b>Значение по умолчанию</b>	Не сохранено.
<b>Ссылка на файл конфигурации</b>	SIP_PRSNCR_ADDR_n (Стр. 296)

## Presence Server Port

<b>Описание</b>	Указание номера порта, используемого для подключения к серверу присутствия SIP.
<b>Диапазон значений</b>	1–65535
<b>Значение по умолчанию</b>	5060
<b>Ссылка на файл конфигурации</b>	SIP_PRSNCR_PORT_n (Стр. 296)

## Outbound Proxy Server Address

<b>Описание</b>	Указание IP-адреса или полного доменного имени исходящего прокси-сервера SIP.
<b>Диапазон значений</b>	Макс. 256 символа
<b>Значение по умолчанию</b>	Не сохранено.
<b>Ссылка на файл конфигурации</b>	SIP_OUTPROXY_ADDR_n (Стр. 297)

## Outbound Proxy Server Port

<b>Описание</b>	Указание номера порта, используемого для подключения к исходящему прокси-серверу SIP.
<b>Диапазон значений</b>	1–65535
<b>Значение по умолчанию</b>	5060
<b>Ссылка на файл конфигурации</b>	SIP_OUTPROXY_PORT_n (Стр. 297)

## Service Domain

<b>Описание</b>	Указание доменного имени, предоставленного поставщиком услуг телефонной сети/обслуживающей организацией. Доменное имя является частью URI-идентификатора SIP, идущей после символа "@".
<b>Диапазон значений</b>	Макс. 256 символа
<b>Значение по умолчанию</b>	Не сохранено.
<b>Ссылка на файл конфигурации</b>	SIP_SVCDOMAIN_n (Стр. 297)

## Authentication ID

<b>Описание</b>	Указание идентификатора авторизации, требуемого для доступа к SIP-серверу.
<b>Диапазон значений</b>	Макс. 128 символа
<b>Значение по умолчанию</b>	Не сохранено.
<b>Ссылка на файл конфигурации</b>	SIP_AUTHID_n (Стр. 298)

## Authentication Password

<b>Описание</b>	Указание пароля авторизации, используемого для доступа к SIP-серверу.
<b>Диапазон значений</b>	Макс. 128 символа
<b>Значение по умолчанию</b>	Не сохранено.
<b>Ссылка на файл конфигурации</b>	SIP_PASS_n (Стр. 298)

### 4.5.2.2 Advanced

#### SIP Packet QoS (DSCP)

<b>Описание</b>	Указание DSCP-значения (Differentiated Services Code Point — точка кода дифференцированных услуг) уровня дифференциальных услуг (DiffServ), применяемого к SIP-пакетам.
<b>Диапазон значений</b>	0–63
<b>Значение по умолчанию</b>	0
<b>Ссылка на файл конфигурации</b>	DSCP_SIP_n (Стр. 299)

#### Enable DNS SRV lookup

<b>Описание</b>	Выбор отправки DNS-серверу запросов преобразования доменных имен в IP-адреса с использованием записи SRV.
-----------------	---

Диапазон значений	<ul style="list-style-type: none"> <li>• Yes</li> <li>• No</li> </ul> <p><b>Замечание</b></p> <ul style="list-style-type: none"> <li>• Если выбрать значение <b>[Yes]</b>, устройство будет использовать записи DNS SRV для поиска сервера регистрации SIP, прокси-сервера SIP, исходящего прокси-сервера SIP или сервера присутствия SIP. Если выбрать значение <b>[No]</b>, устройство не будет использовать записи DNS SRV для поиска сервера регистрации SIP, прокси-сервера SIP, исходящего прокси-сервера SIP или сервера присутствия SIP.</li> </ul>
Значение по умолчанию	Yes
Ссылка на файл конфигурации	SIP_DNSSRV_ENA_n (Стр. 299)

## SRV lookup Prefix for UDP

Описание	<p>Указание префикса, добавляемого к доменному имени при выполнении поиска DNS SRV с использованием протокола UDP.</p> <p><b>Замечание</b></p> <ul style="list-style-type: none"> <li>• Этот параметр доступен, только если для параметра <b>[Enable DNS SRV lookup]</b> установлено значение <b>[Yes]</b>.</li> </ul>
Диапазон значений	Макс. 32 символа
Значение по умолчанию	_sip._udp.
Ссылка на файл конфигурации	SIP_UDP_SRV_PREFIX_n (Стр. 300)

## SRV lookup Prefix for TCP

Описание	<p>Указание префикса, добавляемого к доменному имени при выполнении поиска DNS SRV с использованием протокола TCP.</p> <p><b>Замечание</b></p> <ul style="list-style-type: none"> <li>• Этот параметр доступен, только если для параметра <b>[Enable DNS SRV lookup]</b> установлено значение <b>[Yes]</b>.</li> </ul>
Диапазон значений	Макс. 32 символа
Значение по умолчанию	_sip._tcp.
Ссылка на файл конфигурации	SIP_TCP_SRV_PREFIX_n (Стр. 300)

## SRV lookup Prefix for TLS

<b>Описание</b>	Указание префикса, добавляемого к доменному имени при выполнении поиска DNS SRV с использованием протокола TLS.  <b>Замечание</b> <ul style="list-style-type: none"> <li>Этот параметр доступен, только если для параметра <b>[Enable DNS SRV lookup]</b> установлено значение <b>[Yes]</b>.</li> </ul>
<b>Диапазон значений</b>	Макс. 32 символа
<b>Значение по умолчанию</b>	_sips._tls.
<b>Ссылка на файл конфигурации</b>	SIP_TLS_SRV_PREFIX_n (Стр. 327)

## Local SIP Port

<b>Описание</b>	Указание номера порта, используемого устройством для подключения по протоколу SIP.
<b>Диапазон значений</b>	1024–49151
<b>Значение по умолчанию</b>	5060 (для линии 1) 5070 (для линии 2) 5080 (для линии 3) 5090 (для линии 4) 5100 (для линии 5) 5110 (для линии 6) 5120 (для линии 7) 5130 (для линии 8)
<b>Ссылка на файл конфигурации</b>	SIP_SRC_PORT_n (Стр. 298)

## SIP URI

<b>Описание</b>	Указание уникального идентификатора, используемого сервером регистрации SIP, который содержит "sip:", имя пользователя, символ "@" и имя хоста, например, "sip:user@example.com", "2405551111_1".  <b>Замечание</b> <ul style="list-style-type: none"> <li>При регистрации с использованием идентификатора пользователя, не совпадающего с его номером телефона, следует воспользоваться этой настройкой.</li> <li>В SIP URI имя пользователя ("user" в примере выше) может содержать до 63 символов, а имя хоста ("example.com" в примере выше) может содержать до 316 символов.</li> </ul>
<b>Диапазон значений</b>	Макс. 384 символа
<b>Значение по умолчанию</b>	Не сохранено.

Ссылка на файл конфигурации	SIP_URI_n (Стр. 294)
-----------------------------	----------------------

## T1 Timer

Описание	Указание промежутка времени по умолчанию в миллисекундах между передачами SIP-сообщений.
Диапазон значений	<ul style="list-style-type: none"> <li>• 250</li> <li>• 500</li> <li>• 1000</li> <li>• 2000</li> <li>• 4000</li> </ul>
Значение по умолчанию	500
Ссылка на файл конфигурации	SIP_TIMER_T1_n (Стр. 302)

## T2 Timer

Описание	Указание максимального промежутка времени в секундах между передачами SIP-сообщений.
Диапазон значений	<ul style="list-style-type: none"> <li>• 2</li> <li>• 4</li> <li>• 8</li> <li>• 16</li> <li>• 32</li> </ul>
Значение по умолчанию	4
Ссылка на файл конфигурации	SIP_TIMER_T2_n (Стр. 303)

## REGISTER Expires Timer

Описание	Указание продолжительности времени в секундах, в течение которого регистрация остается действительной. Это значение устанавливается в заголовке "Expires" запроса REGISTER.
Диапазон значений	1–4294967295
Значение по умолчанию	3600
Ссылка на файл конфигурации	REG_EXPIRE_TIME_n (Стр. 300)

## Enable Session Timer (RFC 4028)

Описание	Указание продолжительности времени в секундах, в течение которого устройство ожидает завершения сессии SIP при отсутствии ответа на повторяющиеся запросы.
Диапазон значений	0, 60–65535
Значение по умолчанию	0
Ссылка на файл конфигурации	SIP_SESSION_TIME_n (Стр. 302)

## Session Timer Method

Описание	Выбор метода обновления сеансов SIP.
Диапазон значений	<ul style="list-style-type: none"> <li>• INVITE</li> <li>• UPDATE</li> <li>• INVITE/UPDATE</li> </ul>
Значение по умолчанию	INVITE
Ссылка на файл конфигурации	SIP_SESSION_METHOD_n (Стр. 302)

## Enable 100rel (RFC 3262)

Описание	Указание добавления дополнительного тега 100rel к заголовку "Supported" сообщения INVITE.
Диапазон значений	<ul style="list-style-type: none"> <li>• Yes</li> <li>• No</li> </ul> <p><b>Замечание</b></p> <ul style="list-style-type: none"> <li>• Если выбрать значение <b>[Yes]</b>, включится функция Reliability of Provisional Responses (надежность ответов инициализации). Дополнительный тег 100rel будет добавляться к заголовку "Supported" сообщения INVITE и к заголовку "Require" сообщения инициализации "1xx". Если выбрать значение <b>[No]</b>, дополнительный тег 100rel не будет использоваться.</li> </ul>
Значение по умолчанию	Yes
Ссылка на файл конфигурации	SIP_100REL_ENABLE_n (Стр. 305)

## Enable SSAF (SIP Source Address Filter)

Описание	Включение/выключение SSAF на SIP-серверах (сервере регистрации, прокси-сервере и сервере присутствия).
----------	--

Диапазон значений	<ul style="list-style-type: none"> <li>• Yes</li> <li>• No</li> </ul>
Значение по умолчанию	No
Ссылка на файл конфигурации	SIP_DETECT_SSAF_n (Стр. 308)

## Enable c=0.0.0.0 Hold (RFC 2543)

Описание	Выбор включения/выключения на этой линии функции удержания вызова RFC 2543.
Диапазон значений	<ul style="list-style-type: none"> <li>• Yes</li> <li>• No</li> </ul> <p><b>Замечание</b></p> <ul style="list-style-type: none"> <li>• Если выбрать значение <b>[Yes]</b>, в протоколе SDP установится синтаксис вида "c=0.0.0.0" для отправки сообщений re-INVITE с целью удержания вызова. Если выбрать значение <b>[No]</b>, в протоколе SDP установится синтаксис вида "c=x.x.x.x".</li> </ul>
Значение по умолчанию	Yes
Ссылка на файл конфигурации	RFC2543_HOLD_ENABLE_n (Стр. 316)

## Transport Protocol

Описание	Выбор протокола транспортного уровня, используемого для отправки SIP-пакетов.
Диапазон значений	<ul style="list-style-type: none"> <li>• UDP</li> <li>• TCP</li> <li>• TLS</li> </ul>
Значение по умолчанию	UDP
Ссылка на файл конфигурации	SIP_TRANSPORT_n (Стр. 326)

## TLS Mode

Описание	Выбор безопасного SIP-протокола.
Диапазон значений	<ul style="list-style-type: none"> <li>• SIPS</li> <li>• SIP-TLS</li> </ul>
Значение по умолчанию	SIPS
Ссылка на файл конфигурации	SIP_TLS_MODE_n (Стр. 326)

## 4.5.3 VoIP Settings

Этот экран позволяет изменять параметры VoIP, общие для всех линий.

### 4.5.3.1 RTP

#### RTP Packet Time

<b>Описание</b>	Выбор промежутка времени в миллисекундах между передачами RTP-пакетов.
<b>Диапазон значений</b>	<ul style="list-style-type: none"> <li>• 20</li> <li>• 30</li> <li>• 40</li> <li>• 60</li> </ul>
<b>Значение по умолчанию</b>	20
<b>Ссылка на файл конфигурации</b>	RTP_PTIME (Стр. 334)

#### Minimum RTP Port Number

<b>Описание</b>	Указание минимального номера порта, который устройство будет использовать для работы с RTP-пакетами.
<b>Диапазон значений</b>	1024–59598 (используются только четные числа)
<b>Значение по умолчанию</b>	16000
<b>Ссылка на файл конфигурации</b>	RTP_PORT_MIN (Стр. 333)

## Maximum RTP Port Number

Описание	Указание максимального номера порта, который устройство будет использовать для работы с RTP-пакетами.
Диапазон значений	1424–59998 (используются только четные числа)
Значение по умолчанию	20000
Ссылка на файл конфигурации	RTP_PORT_MAX (Стр. 334)

## Telephone-event Payload Type

Описание	Указание типа полезной нагрузки DTMF-сигналов (RFC 2833). <b>Замечание</b> <ul style="list-style-type: none"> <li>Этот параметр доступен, только если для параметра <b>[DTMF Type]</b> установлено значение <b>[RFC2833]</b>.</li> </ul>
Диапазон значений	96–127
Значение по умолчанию	101
Ссылка на файл конфигурации	TELEVENT_PAYLOAD (Стр. 317)

### 4.5.3.2 Voice Quality Report

#### Server Address

Описание	Указание IP-адреса или полного доменного имени (FQDN) сервера-коллектора.
Диапазон значений	Макс. 256 символа
Значение по умолчанию	Не сохранено.
Ссылка на файл конфигурации	VQREPORT_COLLECTOR_ADDRESS (Стр. 338)

#### Port

Описание	Указание порта сервера-коллектора.
Диапазон значений	1–65535
Значение по умолчанию	5060
Ссылка на файл конфигурации	VQREPORT_COLLECTOR_PORT (Стр. 338)

## Enable PUBLISH

<b>Описание</b>	Выбор типа отправки отчета по качеству звука с помощью функции PUBLISH.
<b>Диапазон значений</b>	<ul style="list-style-type: none"> <li>• Disable</li> <li>• End of Session Report Using PUBLISH</li> <li>• Interval report Using PUBLISH</li> <li>• Alert Report Using PUBLISH</li> </ul>
<b>Значение по умолчанию</b>	Disable
<b>Ссылка на файл конфигурации</b>	VQREPORT_SEND (Стр. 338)

## Alert Report Trigger

<b>Описание</b>	Выбор активатора для уведомления об отчете по качеству звука.
<b>Диапазон значений</b>	<ul style="list-style-type: none"> <li>• Warning</li> <li>• Critical</li> </ul>
<b>Значение по умолчанию</b>	Warning
<b>Ссылка на файл конфигурации</b>	ALERT_REPORT_TRIGGER (Стр. 339)

## Threshold MOS-LQ (Critical)

<b>Описание</b>	Определение критерия (критически важного) для отправки отчета по качеству звука в случае MOSQ.
<b>Диапазон значений</b>	0–40
<b>Значение по умолчанию</b>	0
<b>Ссылка на файл конфигурации</b>	ALERT_REPORT_MOSQ_CRITICAL (Стр. 339)

## Threshold MOS-LQ (Warning)

<b>Описание</b>	Определение критерия (предупреждения) для отправки отчета по качеству звука в случае MOSQ.
<b>Диапазон значений</b>	0–40
<b>Значение по умолчанию</b>	0
<b>Ссылка на файл конфигурации</b>	ALERT_REPORT_MOSQ_WARNING (Стр. 339)

## Threshold Delay (Critical)

Описание	Определение критерия (критически важного) для отправки отчета по качеству звука в случае задержки передачи данных.
Диапазон значений	0–2000
Значение по умолчанию	0
Ссылка на файл конфигурации	ALERT_REPORT_DELAY_CRITICAL (Стр. 339)

## Threshold Delay (Warning)

Описание	Определение критерия (предупреждения) для отправки отчета по качеству звука в случае задержки передачи данных.
Диапазон значений	0–2000
Значение по умолчанию	0
Ссылка на файл конфигурации	ALERT_REPORT_DELAY_WARNING (Стр. 340)

## 4.5.4 VoIP Settings [Line 1]–[Line 8]

Этот экран позволяет изменять параметры VoIP, специфичные для каждой линии. Параметр G.722 доступен только в случае, если "WIDEBAND\_AUDIO\_ENABLE"="Y". Параметр G.722.2 (AMR-WB) доступен только в случае, если "WIDEBAND\_AUDIO\_ENABLE"="Y" и "CODEC\_G722AMR\_ENABLE"="Y". (→ см. раздел 5.3.1 Системные настройки).

**Panasonic**  
KX-TGP600

Status Network System **VoIP** Telephone Maintenance

Web Port Close

VoIP Settings [Line 1]

VoIP Settings

- Line 1
- Line 2
- Line 3
- Line 4
- Line 5
- Line 6
- Line 7
- Line 8

**Basic**

PCMA	Enable	<input checked="" type="radio"/> Yes <input type="radio"/> No
	Priority	1 [1-255]
G.729A	Enable	<input checked="" type="radio"/> Yes <input type="radio"/> No
	Priority	1 [1-255]
PCMU	Enable	<input checked="" type="radio"/> Yes <input type="radio"/> No
	Priority	1 [1-255]
DTMF Type	<input checked="" type="radio"/> RFC2833 <input type="radio"/> Inband <input type="radio"/> SIP INFO	

**Advanced**

RTP Packet QoS (DSCP)	0 [0-63]
RTCP Packet QoS (DSCP)	0 [0-63]
Enable RTCP	<input type="radio"/> Yes <input checked="" type="radio"/> No
Enable RTCP-XR	<input type="radio"/> Yes <input checked="" type="radio"/> No
RTCP&RTCP-XR Interval	5 seconds [5-65535]
SRTP Mode	<input type="radio"/> SRTP <input checked="" type="radio"/> RTP/SRTP
Enable Mixed SRTP&RTP by Conference	<input type="radio"/> Yes <input checked="" type="radio"/> No
Enable Mixed SRTP&RTP by Transfer	<input type="radio"/> Yes <input checked="" type="radio"/> No

Save Cancel

## 4.5.4.1 Basic

### G.722 (Enable)

<b>Описание</b>	Выбор включения кодека G.722 для передачи голосовых данных.
<b>Диапазон значений</b>	<ul style="list-style-type: none"> <li>• Yes</li> <li>• No</li> </ul>
<b>Значение по умолчанию</b>	Yes
<b>Ссылка на файл конфигурации</b>	CODEC_ENABLEx_n (Стр. 329)

### G.722 (Priority)

<b>Описание</b>	Задание приоритета использования цифровой последовательности для кодека G.722.
<b>Диапазон значений</b>	1–255
<b>Значение по умолчанию</b>	1
<b>Ссылка на файл конфигурации</b>	CODEC_PRIORITYx_n (Стр. 329)

### PCMA (Enable)

<b>Описание</b>	Выбор включения кодека PCMA для передачи голосовых данных.
<b>Диапазон значений</b>	<ul style="list-style-type: none"> <li>• Yes</li> <li>• No</li> </ul>
<b>Значение по умолчанию</b>	Yes
<b>Ссылка на файл конфигурации</b>	CODEC_ENABLEx_n (Стр. 329)

### PCMA (Priority)

<b>Описание</b>	Задание приоритета использования цифровой последовательности для кодека PCMA.
<b>Диапазон значений</b>	1–255
<b>Значение по умолчанию</b>	1
<b>Ссылка на файл конфигурации</b>	CODEC_PRIORITYx_n (Стр. 329)

### G.722.2 (AMR-WB) (Enable)

<b>Описание</b>	Выбор включения кодека G.722.2 (AMR-WB) для передачи голосовых данных.
<b>Диапазон значений</b>	<ul style="list-style-type: none"> <li>• Yes</li> <li>• No</li> </ul>
<b>Значение по умолчанию</b>	Yes
<b>Ссылка на файл конфигурации</b>	CODEC_ENABLEx_n (Стр. 329)

### G.722.2 (AMR-WB) (Priority)

<b>Описание</b>	Задание приоритета использования цифровой последовательности для кодека G.722.2 (AMR-WB).
<b>Диапазон значений</b>	1–255
<b>Значение по умолчанию</b>	1
<b>Ссылка на файл конфигурации</b>	CODEC_PRIORITYx_n (Стр. 329)

### G.729A (Enable)

<b>Описание</b>	Выбор включения кодека G.729A для передачи голосовых данных.
<b>Диапазон значений</b>	<ul style="list-style-type: none"> <li>• Yes</li> <li>• No</li> </ul>
<b>Значение по умолчанию</b>	Yes
<b>Ссылка на файл конфигурации</b>	CODEC_ENABLEx_n (Стр. 329)

### G.729A (Priority)

<b>Описание</b>	Задание приоритета использования цифровой последовательности для кодека G.729A.
<b>Диапазон значений</b>	1–255
<b>Значение по умолчанию</b>	1
<b>Ссылка на файл конфигурации</b>	CODEC_PRIORITYx_n (Стр. 329)

### PCMU (Enable)

<b>Описание</b>	Выбор включения кодека PCMU для передачи голосовых данных.
-----------------	--

#### 4.5.4 VoIP Settings [Line 1]–[Line 8]

---

Диапазон значений	<ul style="list-style-type: none"><li>• Yes</li><li>• No</li></ul>
Значение по умолчанию	Yes
Ссылка на файл конфигурации	CODEC_ENABLEx_n (Стр. 329)

#### PCMU (Priority)

---

Описание	Задание приоритета использования цифровой последовательности для кодека PCMU.
Диапазон значений	1–255
Значение по умолчанию	1
Ссылка на файл конфигурации	CODEC_PRIORITYx_n (Стр. 329)

#### DTMF Type

---

Описание	Выбор способа передачи DTMF-сигналов (Dual Tone Multi-Frequency — двухтональный многочастотный аналоговый сигнал).
Диапазон значений	<ul style="list-style-type: none"><li>• RFC2833</li><li>• Inband</li><li>• SIP INFO</li></ul> <p><b>Замечание</b></p> <ul style="list-style-type: none"><li>• RFC2833 относится к внеполосному DTMF.</li><li>• Inband относится к внутриполосному DTMF.</li></ul>
Значение по умолчанию	RFC2833
Ссылка на файл конфигурации	DTMF_METHOD_n (Стр. 331)

#### 4.5.4.2 Advanced

##### RTP Packet QoS (DSCP)

---

Описание	Указание DSCP-значения уровня дифференциальных услуг (DiffServ), применяемого к RTP-пакетам.
Диапазон значений	0–63
Значение по умолчанию	0
Ссылка на файл конфигурации	DSCP_RTP_n (Стр. 332)

## RTCP Packet QoS (DSCP)

<b>Описание</b>	Указание DSCP-значения уровня дифференциальных услуг (DiffServ), применяемого к RTCP/RTCP-XR-пакетам.
<b>Диапазон значений</b>	0–63
<b>Значение по умолчанию</b>	0
<b>Ссылка на файл конфигурации</b>	DSCP_RTCP_n (Стр. 332)

## Enable RTCP

<b>Описание</b>	Включение или отключение функции RTCP.
<b>Диапазон значений</b>	<ul style="list-style-type: none"> <li>• Yes</li> <li>• No</li> </ul>
<b>Значение по умолчанию</b>	No
<b>Ссылка на файл конфигурации</b>	RTCP_ENABLE_n (Стр. 334)

## Enable RTCP-XR

<b>Описание</b>	Включение или отключение функции RTCP-XR.
<b>Диапазон значений</b>	<ul style="list-style-type: none"> <li>• Yes</li> <li>• No</li> </ul>
<b>Значение по умолчанию</b>	No
<b>Ссылка на файл конфигурации</b>	RTCPXR_ENABLE_n (Стр. 335)

## RTCP&RTCP-XR Interval

<b>Описание</b>	Указание промежутка времени в секундах между пакетами RTCP/RTCP-XR.
<b>Диапазон значений</b>	5–65535
<b>Значение по умолчанию</b>	5
<b>Ссылка на файл конфигурации</b>	RTCP_INTVL_n (Стр. 335)

## SRTP Mode

<b>Описание</b>	Выбор режима функции SRTP.
-----------------	----------------------------

<b>Диапазон значений</b>	<ul style="list-style-type: none"> <li>• 0: SRTP</li> <li>• 1: RTP/SRTP</li> <li>• 2: исходный режим Panasonic</li> <li>• 3: SRTP/RTP</li> </ul> <p><b>Замечание</b></p> <ul style="list-style-type: none"> <li>• 0: SRTP Использовать только SRTP для исходящих и входящих вызовов.</li> <li>• 1: RTP/SRTP Использовать только RTP для исходящих вызовов, RTP или SRTP для входящих вызовов.</li> <li>• 2: исходный режим Panasonic Использовать RTP или SRTP для исходящих и входящих вызовов. Данное значение действительно только при подключении устройства к YATC Panasonic. Для "SRTP_MIX_TRANSFER_ENABLE_n" также должно быть задано "Y".</li> <li>• 3: SRTP/RTP Если используется "RTP/AVP" и добавляется "a=crypto", и в ответном сообщении содержится "a=crypto", разговор будет установлен с SRTP. Если "a=crypto" не содержится, разговор будет установлен с RTP.</li> </ul>
<b>Значение по умолчанию</b>	1: RTP/SRTP
<b>Ссылка на файл конфигурации</b>	SRTP_CONNECT_MODE_n (Стр. 336)

## Enable Mixed SRTP & RTP by Conference

<b>Описание</b>	Разрешение конференц-связи с возможностью использования SRTP или RTP каждым участником.
<b>Диапазон значений</b>	<ul style="list-style-type: none"> <li>• Yes</li> <li>• No</li> </ul>
<b>Значение по умолчанию</b>	No
<b>Ссылка на файл конфигурации</b>	SRTP_MIX_CONFERENCE_ENABLE_n (Стр. 336)

## Enable Mixed SRTP & RTP by Transfer

<b>Описание</b>	Разрешение на переадресацию вызовов между пользователем, использующим SRTP, и пользователем, использующим RTP.
<b>Диапазон значений</b>	<ul style="list-style-type: none"> <li>• Yes</li> <li>• No</li> </ul>
<b>Значение по умолчанию</b>	No

<b>Ссылка на файл конфигурации</b>	SRTP_MIX_TRANSFER_ENABLE_n (Стр. 337)
------------------------------------	---------------------------------------

## 4.6 Telephone

В этом разделе содержатся подробные описания всех параметров, собранных на вкладке [Telephone].

### 4.6.1 Multi Number Settings

Этот экран позволяет назначить номера телефонов для входящих и исходящих вызовов базового блока и телефонных трубок. Для каждого устройства можно назначить не более 8 номеров телефонов. На базовом блоке можно зарегистрировать не более 8 трубок. Для получения подробной информации см. раздел **6.1 Параметры линии**.

Этот параметр доступен, только когда задано значение "MULTI\_NUMBER\_ENABLE"="Y" (см. **5.3.1 Системные настройки**).

**Panasonic**  
KX-TGP600

Status | Network | System | VoIP | **Telephone** | Maintenance

**Multi Number Settings**

Web Port Close

Telephone

- Multi Number Settings**
- Call Control
- Line 1
- Line 2
- Line 3
- Line 4
- Line 5
- Line 6
- Line 7
- Line 8
- Hotline Settings
- Tone Settings
- Import Phonebook
- Export Phonebook

**Group Handset / Handset select for receiving call**

Line	Phone Number	Handset Number								Paging
		1	2	3	4	5	6	7	8	
1	160	<input checked="" type="checkbox"/>	<input type="checkbox"/>	<input type="checkbox"/>	<input type="checkbox"/>	<input type="checkbox"/>	<input type="checkbox"/>	<input type="checkbox"/>	<input type="checkbox"/>	HS1 ▾
2	161	<input type="checkbox"/>	<input checked="" type="checkbox"/>	<input type="checkbox"/>	<input type="checkbox"/>	<input type="checkbox"/>	<input type="checkbox"/>	<input type="checkbox"/>	<input type="checkbox"/>	HS1 ▾
3		<input type="checkbox"/>	<input type="checkbox"/>	<input checked="" type="checkbox"/>	<input type="checkbox"/>	<input type="checkbox"/>	<input type="checkbox"/>	<input type="checkbox"/>	<input type="checkbox"/>	HS1 ▾
4		<input type="checkbox"/>	<input type="checkbox"/>	<input type="checkbox"/>	<input checked="" type="checkbox"/>	<input type="checkbox"/>	<input type="checkbox"/>	<input type="checkbox"/>	<input type="checkbox"/>	HS1 ▾
5		<input type="checkbox"/>	<input type="checkbox"/>	<input type="checkbox"/>	<input type="checkbox"/>	<input checked="" type="checkbox"/>	<input type="checkbox"/>	<input type="checkbox"/>	<input type="checkbox"/>	HS1 ▾
6		<input type="checkbox"/>	<input type="checkbox"/>	<input type="checkbox"/>	<input type="checkbox"/>	<input type="checkbox"/>	<input checked="" type="checkbox"/>	<input type="checkbox"/>	<input type="checkbox"/>	HS1 ▾
7		<input type="checkbox"/>	<input type="checkbox"/>	<input type="checkbox"/>	<input type="checkbox"/>	<input type="checkbox"/>	<input type="checkbox"/>	<input checked="" type="checkbox"/>	<input type="checkbox"/>	HS1 ▾
8		<input type="checkbox"/>	<input type="checkbox"/>	<input type="checkbox"/>	<input type="checkbox"/>	<input type="checkbox"/>	<input type="checkbox"/>	<input type="checkbox"/>	<input checked="" type="checkbox"/>	HS1 ▾

**Handset and Line Number select for making call**

Handset	Line Number								Default
	1	2	3	4	5	6	7	8	
1	<input checked="" type="checkbox"/>	<input checked="" type="checkbox"/>	<input checked="" type="checkbox"/>	<input checked="" type="checkbox"/>	<input checked="" type="checkbox"/>	<input checked="" type="checkbox"/>	<input checked="" type="checkbox"/>	<input checked="" type="checkbox"/>	1 ▾
2	<input checked="" type="checkbox"/>	<input checked="" type="checkbox"/>	<input checked="" type="checkbox"/>	<input checked="" type="checkbox"/>	<input checked="" type="checkbox"/>	<input checked="" type="checkbox"/>	<input checked="" type="checkbox"/>	<input checked="" type="checkbox"/>	1 ▾
3	<input checked="" type="checkbox"/>	<input checked="" type="checkbox"/>	<input checked="" type="checkbox"/>	<input checked="" type="checkbox"/>	<input checked="" type="checkbox"/>	<input checked="" type="checkbox"/>	<input checked="" type="checkbox"/>	<input checked="" type="checkbox"/>	1 ▾
4	<input checked="" type="checkbox"/>	<input checked="" type="checkbox"/>	<input checked="" type="checkbox"/>	<input checked="" type="checkbox"/>	<input checked="" type="checkbox"/>	<input checked="" type="checkbox"/>	<input checked="" type="checkbox"/>	<input checked="" type="checkbox"/>	1 ▾
5	<input checked="" type="checkbox"/>	<input checked="" type="checkbox"/>	<input checked="" type="checkbox"/>	<input checked="" type="checkbox"/>	<input checked="" type="checkbox"/>	<input checked="" type="checkbox"/>	<input checked="" type="checkbox"/>	<input checked="" type="checkbox"/>	1 ▾
6	<input checked="" type="checkbox"/>	<input checked="" type="checkbox"/>	<input checked="" type="checkbox"/>	<input checked="" type="checkbox"/>	<input checked="" type="checkbox"/>	<input checked="" type="checkbox"/>	<input checked="" type="checkbox"/>	<input checked="" type="checkbox"/>	1 ▾
7	<input checked="" type="checkbox"/>	<input checked="" type="checkbox"/>	<input checked="" type="checkbox"/>	<input checked="" type="checkbox"/>	<input checked="" type="checkbox"/>	<input checked="" type="checkbox"/>	<input checked="" type="checkbox"/>	<input checked="" type="checkbox"/>	1 ▾
8	<input checked="" type="checkbox"/>	<input checked="" type="checkbox"/>	<input checked="" type="checkbox"/>	<input checked="" type="checkbox"/>	<input checked="" type="checkbox"/>	<input checked="" type="checkbox"/>	<input checked="" type="checkbox"/>	<input checked="" type="checkbox"/>	1 ▾

Save Cancel

#### 4.6.1.1 Group Handset / Handset select for receiving call

##### Line (1–8)

<b>Описание</b>	Отображение номера линии (1–8), которой назначен номер телефона (только для справки).
<b>Диапазон значений</b>	Линия 1 – Линия 8
<b>Значение по умолчанию</b>	Не применяется.

Ссылка на файл конфигурации	INCOMING_CALL_GROUP_n (Стр. 370)
-----------------------------	----------------------------------

## Phone Number

Описание	Отображение текущих назначенных номеров телефонов (только для справки).
Диапазон значений	Макс. 32 цифры
Значение по умолчанию	Не применяется.
Ссылка на файл конфигурации	INCOMING_CALL_GROUP_n (Стр. 370)

## Handset Number (1–8)

Описание	Выбор трубок (1–8) для каждой линии, которые будут принимать входящие вызовы.
Диапазон значений	Выбрано, Не выбрано
Значение по умолчанию	Выбраны (все)
Ссылка на файл конфигурации	INCOMING_CALL_GROUP_n (Стр. 370)

## Paging

Описание	Выбор трубок (1–8) для каждой линии, которые будут принимать входящие вызовы (отвечать автоматически).
Диапазон значений	HS1–HS8
Значение по умолчанию	HS1
Ссылка на файл конфигурации	PAGING_ENABLE_HANDSET_n (Стр. 370)

### 4.6.1.2 Handset and Line Number select for making call

#### Handset

Описание	Отображение трубок (1–8), с которых можно совершить вызов (только для справки).
Диапазон значений	Handset 1 – Handset 8
Значение по умолчанию	Не применяется.

## Line Number

Описание	Выбор линий (1–8) базового блока и каждой трубки, которые могут захватываться при снятии трубки для совершения вызова.
Диапазон значений	Выбрано, Не выбрано
Значение по умолчанию	Выбраны (все)
Ссылка на файл конфигурации	OUTGOING_CALL_LINE_HSy (Стр. 369)

## Default

Описание	Выбор линии базового блока и каждой трубки, которая автоматически захватывается при снятии трубки для совершения вызова.
Диапазон значений	1–8
Значение по умолчанию	1
Ссылка на файл конфигурации	DEFAULT_LINE_SELECT_HSy (Стр. 369)

## 4.6.2 Call Control

Этот экран позволяет настраивать различные функции вызовов, общие для всех линий.

**Panasonic**  
KX-TGP600

Status Network System VoIP **Telephone** Maintenance

**Call Control**

Web Port Close

Telephone

- Multi Number Settings
- Call Control**
- Line 1
- Line 2
- Line 3
- Line 4
- Line 5
- Line 6
- Line 7
- Line 8
- Hotline Settings
- Tone Settings
- Import Phonebook
- Export Phonebook

**Call Control**

Send SUBSCRIBE to Voice Mail Server  Yes  No

Conference Server URI

First-digit Timeout 30 seconds [1-600]

Inter-digit Timeout 5 seconds [1-15]

Timer for Dial Plan 5 seconds [1-15]

Enable # Key as delimiter  Yes  No

International Call Prefix

Country Calling Code

National Access Code

Call Park Number

Enable Call Park Key  Yes  No

Park Retrieve Number

Park Retrieve Soft Key Not Use

**Emergency Call Phone Numbers**

1.	<input type="text"/>	2.	<input type="text"/>
3.	<input type="text"/>	4.	<input type="text"/>
5.	<input type="text"/>		

Save Cancel

## 4.6.2.1 Call Control

### Send SUBSCRIBE to Voice Mail Server

Описание	Выбор отправки запроса SUBSCRIBE серверу голосовой почты. <b>Замечание</b> <ul style="list-style-type: none"><li>Телефонная сеть должна поддерживать голосовую почту.</li></ul>
Диапазон значений	<ul style="list-style-type: none"><li>Yes</li><li>No</li></ul>
Значение по умолчанию	No
Ссылка на файл конфигурации	VM_SUBSCRIBE_ENABLE (Стр. 372)

### Conference Server URI

Описание	Указание URI для сервера регистрации, который содержит "sip:", имя пользователя, символ "@" и имя хоста, например, "sip:conference@example.com". <b>Замечание</b> <ul style="list-style-type: none"><li>Наличие функции зависит от телефонной сети.</li></ul>
Диапазон значений	Макс. 256 символа
Значение по умолчанию	Не сохранено.
Ссылка на файл конфигурации	CONFERENCE_SERVER_URI (Стр. 382)

### First-digit Timeout

Описание	Определение промежутка времени (в секундах), в течение которого должны вводиться первые цифры набираемого номера.
Диапазон значений	1–600 (сек)
Значение по умолчанию	30
Ссылка на файл конфигурации	FIRSTDIGIT_TIM (Стр. 344)

### Inter-digit Timeout

Описание	Определение промежутка времени (в секундах), в течение которого должны вводиться последующие цифры набираемого номера.
Диапазон значений	1–15 (сек)
Значение по умолчанию	5

Ссылка на файл конфигурации	INTDIGIT_TIM (Стр. 345)
-----------------------------	-------------------------

## Timer for Dial Plan

Описание	Указание времени, в секундах, которое устройство ожидает, если в план набора номера включена "Т" или "t".
Диапазон значений	1–15 (сек)
Значение по умолчанию	5
Ссылка на файл конфигурации	MACRODIGIT_TIM (Стр. 374)

## Enable # Key as delimiter

Описание	Назначение кнопки # стандартной набираемой цифрой или разделителем при вводе в качестве или после второй цифры.
Диапазон значений	<ul style="list-style-type: none"> <li>• Yes: # считается концом разделителя набора.</li> <li>• No: # считается обычной цифрой при наборе.</li> </ul>
Значение по умолчанию	Yes
Ссылка на файл конфигурации	POUND_KEY_DELIMITER_ENABLE (Стр. 345)

## International Call Prefix

Описание	Указание номера, отображаемого на месте первого символа "+", если номер телефона входящего международного вызова содержит "+".
Диапазон значений	Максимальное число символов: 8 (состоящих из 0–9, * и #)
Значение по умолчанию	Не сохранено.
Ссылка на файл конфигурации	INTERNATIONAL_ACCESS_CODE (Стр. 374)

## Country Calling Code

Описание	Указание телефонного кода страны/региона для использования в целях сравнения при наборе номера из журнала входящих звонков, содержащего символ "+".
Диапазон значений	Максимальное число символов: 8 (состоящих из 0–9, * и #)
Значение по умолчанию	Не сохранено.
Ссылка на файл конфигурации	COUNTRY_CALLING_CODE (Стр. 375)

## National Access Code

<b>Описание</b>	Если при наборе номера из журнала входящих звонков, содержащего символ "+", телефонный код страны совпадает, телефонный код страны удаляется и добавляется национальный телефонный код.
<b>Диапазон значений</b>	Максимальное число символов: 8 (состоящих из 0–9, * и #)
<b>Значение по умолчанию</b>	Не сохранено.
<b>Ссылка на файл конфигурации</b>	NATIONAL_ACCESS_CODE (Стр. 375)

## Call Park Number

<b>Описание</b>	Определение номера парковки вызова.
<b>Диапазон значений</b>	Цифры 0–4 (0–9, *, #)
<b>Значение по умолчанию</b>	Не сохранено.
<b>Ссылка на файл конфигурации</b>	NUM_PLAN_PARKING (Стр. 348)

## Enable Call Park Key

<b>Описание</b>	Включение или отключение отображению в меню "Функция парковки вызова" пункта "Парковка вызова".
<b>Диапазон значений</b>	<ul style="list-style-type: none"> <li>• Yes</li> <li>• No</li> </ul>
<b>Значение по умолчанию</b>	No
<b>Ссылка на файл конфигурации</b>	CALLPARK_KEY_ENABLE (Стр. 348)

## Park Retrieve Number

<b>Описание</b>	Определение номера извлечения вызова с парковки.
<b>Диапазон значений</b>	Цифры 0–4 (0–9, *, #)
<b>Значение по умолчанию</b>	Не сохранено.
<b>Ссылка на файл конфигурации</b>	NUM_PLAN_PARK_RETRIEVING (Стр. 348)

## Park Retrieve Soft Key

<b>Описание</b>	Выбор программируемой кнопки для извлечения вызова с парковки.  <b>Замечание</b> <ul style="list-style-type: none"> <li>Эта функция доступна, только когда параметр <b>[Enable Call Park Notification]</b> установлен в значение <b>[Yes]</b> и задано значение для параметра <b>[Park Retrieve Number]</b> (см. <b>Enable Call Park Notification, Park Retrieve Number</b>).</li> </ul>
<b>Диапазон значений</b>	<ul style="list-style-type: none"> <li>Not Use</li> <li>Soft Key A (Left)</li> <li>Soft Key B (Center)</li> <li>Soft Key C (Right)</li> </ul>
<b>Значение по умолчанию</b>	Not Use
<b>Ссылка на файл конфигурации</b>	IDLE_SOFT_KEY_PARK_RETRIEVING (Стр. 349)

## Group Call Pickup

<b>Описание</b>	Позволяет указать номер функции для выполнения "ГруппПЕРЕХВАТ".
<b>Диапазон значений</b>	Цифры 0–4 (0–9, *, #)
<b>Значение по умолчанию</b>	Не сохранено.
<b>Ссылка на файл конфигурации</b>	NUM_PLAN_PICKUP_GROUP (Стр. 353)

## Private Hold

<b>Описание</b>	Включение или отключение функции "Удерж Частн".
<b>Диапазон значений</b>	<ul style="list-style-type: none"> <li>Yes</li> <li>No</li> </ul>
<b>Значение по умолчанию</b>	No
<b>Ссылка на файл конфигурации</b>	PRIVATE_HOLD_ENABLE (Стр. 223)

### 4.6.2.2 Emergency Call Phone Numbers

#### 1–5

<b>Описание</b>	Указание номеров телефонов для совершения экстренных вызовов. Пользователь может набирать любой из указанных номеров в любое время, независимо от наложенных на устройство ограничений. Можно указать не более 5 номеров телефонов.
-----------------	---

<b>Диапазон значений</b>	Максимальное число символов: 32 (кроме &, ", ', :, ;, <, >)
<b>Значение по умолчанию</b>	Не сохранено.
<b>Ссылка на файл конфигурации</b>	EMERGENCY_CALLx (Стр. 378)

## 4.6.3 Call Control [Line 1]–[Line 8]

Этот экран позволяет настраивать различные функции вызовов, специфичные для каждой линии.

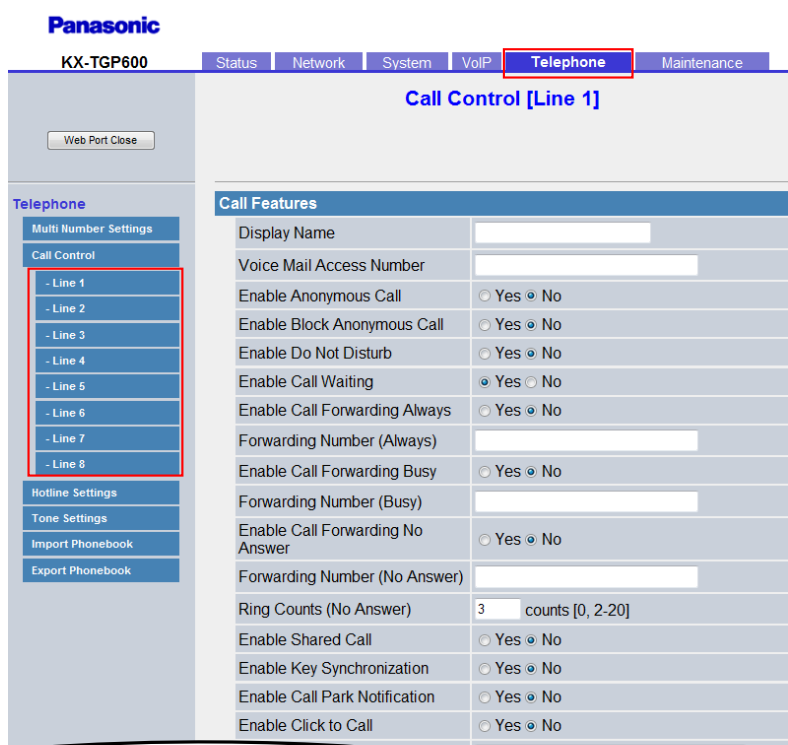

### 4.6.3.1 Call Features

#### Display Name

<b>Описание</b>	Указание имени, отображаемого в качестве имени вызывающего абонента на телефоне другого абонента при совершении вами вызова.
<b>Диапазон значений</b>	Макс. 24 символа <b>Замечание</b> <ul style="list-style-type: none"> <li>Для этого параметра можно использовать символы в кодировке Unicode.</li> </ul>

#### 4.6.3 Call Control [Line 1]–[Line 8]

---

<b>Значение по умолчанию</b>	Не сохранено.
<b>Ссылка на файл конфигурации</b>	DISPLAY_NAME_n (Стр. 372)

### Voice Mail Access Number

---

<b>Описание</b>	Указание номера телефона, используемого для доступа к серверу голосовой почты.  <b>Замечание</b> <ul style="list-style-type: none"><li>Телефонная сеть должна поддерживать голосовую почту.</li></ul>
<b>Диапазон значений</b>	Макс. 32 символа
<b>Значение по умолчанию</b>	Не сохранено.
<b>Ссылка на файл конфигурации</b>	VM_NUMBER_n (Стр. 372)

### Enable Anonymous Call

---

<b>Описание</b>	Выбор возможности совершения вызовов без передачи номера телефона вызываемому абоненту.
<b>Диапазон значений</b>	<ul style="list-style-type: none"><li>Yes</li><li>No</li></ul>
<b>Значение по умолчанию</b>	No
<b>Ссылка на файл конфигурации</b>	ANONYMOUS_CALL_ENABLE_n (Стр. 370)

### Enable Block Anonymous Call

---

<b>Описание</b>	Выбор приема или отклонения входящего вызова без указания номера вызывающего абонента.
<b>Диапазон значений</b>	<ul style="list-style-type: none"><li>Yes</li><li>No</li></ul>
<b>Значение по умолчанию</b>	No
<b>Ссылка на файл конфигурации</b>	BLOCK_ANONYMOUS_CALL_ENABLE_n (Стр. 371)

### Enable Do Not Disturb

---

<b>Описание</b>	Выбор приема или отклонения всех исходящих вызовов.
<b>Диапазон значений</b>	<ul style="list-style-type: none"><li>Yes</li><li>No</li></ul>

Значение по умолчанию	No
-----------------------	----

## Enable Call Waiting

Описание	Включение или отключение ожидания вызова.
Диапазон значений	<ul style="list-style-type: none"> <li>• Yes</li> <li>• No</li> </ul>
Значение по умолчанию	Yes
Ссылка на файл конфигурации	CW_ENABLE_n (Стр. 382)

## Enable Call Forwarding Always

Описание	Выбор переадресации всех входящих вызовов определенному абоненту.
Диапазон значений	<ul style="list-style-type: none"> <li>• Yes</li> <li>• No</li> </ul>
Значение по умолчанию	No

## Forwarding Number (Always)

Описание	Указание номера телефона абонента, которому следует переадресовывать все входящие вызовы.
Диапазон значений	Макс. 32 символа
Значение по умолчанию	Не сохранено.

## Enable Call Forwarding Busy

Описание	Выбор переадресации входящих вызовов определенному абоненту, когда линия используется.
Диапазон значений	<ul style="list-style-type: none"> <li>• Yes</li> <li>• No</li> </ul>
Значение по умолчанию	No

## Forwarding Number (Busy)

Описание	Указание номера телефона абонента, которому следует переадресовывать входящие вызовы, когда линия используется.
Диапазон значений	Макс. 32 символа
Значение по умолчанию	Не сохранено.

## Enable Call Forwarding No Answer

<b>Описание</b>	Выбор переадресации входящих вызовов определенному абоненту, когда на вызов не отвечают и после определенного количества гудков.
<b>Диапазон значений</b>	<ul style="list-style-type: none"> <li>• Yes</li> <li>• No</li> </ul>
<b>Значение по умолчанию</b>	No

## Forwarding Number (No Answer)

<b>Описание</b>	Указание номера телефона абонента, которому будут переадресовываться входящие вызовы, если на вызов не отвечают после определенного количества гудков.
<b>Диапазон значений</b>	Макс. 32 символа
<b>Значение по умолчанию</b>	Не сохранено.

## Ring Counts (No Answer)

<b>Описание</b>	Указание количества гудков, после которого входящий вызов будет переадресован.
<b>Диапазон значений</b>	0, 2–20
<b>Значение по умолчанию</b>	3

## Enable Shared Call

<b>Описание</b>	<p>Выбор разрешения функции Группового вызова в сервере SIP, который используется для совместного использования устройствами одной линии.</p> <p><b>Замечание</b></p> <ul style="list-style-type: none"> <li>• Наличие функции зависит от телефонной сети.</li> </ul>
<b>Диапазон значений</b>	<ul style="list-style-type: none"> <li>• Yes</li> <li>• No</li> </ul> <p><b>Замечание</b></p> <ul style="list-style-type: none"> <li>• Если выбрать значение <b>[Yes]</b>, SIP-сервер будет управлять линией, используя способ передачи сигналов с распределением вызовов. Если выбрать значение <b>[No]</b>, SIP-сервер будет управлять линией, используя стандартный способ передачи сигналов.</li> </ul>
<b>Значение по умолчанию</b>	No
<b>Ссылка на файл конфигурации</b>	SHARED_CALL_ENABLE_n (Стр. 379)

## Enable Key Synchronization

<b>Описание</b>	Выбор синхронизации параметров функций "Не беспокоить" и "Переадресация вызовов".  <b>Замечание</b> <ul style="list-style-type: none"> <li>Даже если выбрать значение <b>[Yes]</b>, эта функция может не работать надлежащим образом, если не поддерживается телефонной сетью. Перед настройкой этого параметра обратитесь к поставщику услуг телефонной сети/обслуживающей организации.</li> </ul>
<b>Диапазон значений</b>	<ul style="list-style-type: none"> <li>Yes</li> <li>No</li> </ul>
<b>Значение по умолчанию</b>	No
<b>Ссылка на файл конфигурации</b>	FWD_DND_SYNCHRO_ENABLE_n (Стр. 380)

## Enable Call Park Notification

<b>Описание</b>	Выбор ответа на уведомления о парковке вызова с сервера.
<b>Диапазон значений</b>	<ul style="list-style-type: none"> <li>Yes</li> <li>No</li> </ul>
<b>Значение по умолчанию</b>	No
<b>Ссылка на файл конфигурации</b>	CALLPARK_NOTIFICATION_ENABLE_n (Стр. 379)

## Enable Click to Call

<b>Описание</b>	Включение функций "Вызов кликом"/"Ответ"/"Удержание".
<b>Диапазон значений</b>	<ul style="list-style-type: none"> <li>Yes</li> <li>No</li> </ul>
<b>Значение по умолчанию</b>	No
<b>Ссылка на файл конфигурации</b>	CLICKTO_ENABLE_n (Стр. 378)

## MoH Server URI

<b>Описание</b>	Определение URI сервера MoH (функция фоновой музыки при удержании) для каждой линии.
<b>Диапазон значений</b>	Макс. 384 символа
<b>Значение по умолчанию</b>	Не сохранено.

Ссылка на файл конфигурации	MOH_SERVER_URI_n (Стр. 380)
-----------------------------	-----------------------------

### 4.6.3.2 Dial Plan

#### Dial Plan (max 1000 columns)

Описание	Указание формата набора номера, например, специальных номеров телефонов. Формат управляет тем, какие номера можно набрать и как обрабатывать вызовы при их совершении. Для получения подробной информации см. раздел <b>6.3 Номерной план</b> .
Диапазон значений	Макс. 1000 символа
Значение по умолчанию	Не сохранено.
Ссылка на файл конфигурации	DIAL_PLAN_n (Стр. 373)

#### Call Even If Dial Plan Does Not Match

Описание	Выбор возможности совершения вызова, даже если набранный номер не соответствует ни одному из форматов набора, указанных в параметре <b>[Dial Plan]</b> .
Диапазон значений	<ul style="list-style-type: none"> <li>• Yes</li> <li>• No</li> </ul> <p><b>Замечание</b></p> <ul style="list-style-type: none"> <li>• Если выбрать значение <b>[Yes]</b>, вызовы можно будет совершать, даже если набранный номер не соответствует форматам набора, указанным в параметре <b>[Dial Plan]</b> (т.е. включается фильтрация по номерному плану). Если выбрать значение <b>[No]</b>, вызовы нельзя будет совершать, если набранный номер не соответствует форматам набора, указанным в параметре <b>[Dial Plan]</b> (т.е. включается фильтрация по номерному плану).</li> </ul>
Значение по умолчанию	Yes
Ссылка на файл конфигурации	DIAL_PLAN_NOT_MATCH_ENABLE_n (Стр. 373)

### 4.6.3.3 Call Rejection Phone Numbers

#### 1–20

Описание	Указание номеров телефонов, входящие вызовы с которых будут отклоняться. Можно указать не более 20 номеров телефонов.
Диапазон значений	Максимальное число символов: 32 (кроме &, ", ', : ; , <, >)

<b>Значение по умолчанию</b>	Не сохранено.
<b>Ссылка на файл конфигурации</b>	CALL_REJECTIONx_n (Стр. 378)

## 4.6.4 Hotline Settings

### 4.6.4.1 Hotline

#### Handset 1–8 (Enable)

<b>Описание</b>	Разрешение или запрет функции "Горячая линия".
<b>Диапазон значений</b>	<ul style="list-style-type: none"> <li>• Yes</li> <li>• No</li> </ul>
<b>Значение по умолчанию</b>	No
<b>Ссылка на файл конфигурации</b>	HOTLINE_ENABLE_HSy (Стр. 371)

#### Handset 1–8 (Hotline Number)

<b>Описание</b>	Указание номера горячей линии.
<b>Диапазон значений</b>	Макс. 32 символа

## 4.6.5 Tone Settings

Значение по умолчанию	Не сохранено.
Ссылка на файл конфигурации	HOTLINE_NUMBER_HSy (Стр. 371)

## Hotline Delay

Описание	Указание периода снятия трубки с рычага для горячей линии.
Диапазон значений	0–10 (сек)
Значение по умолчанию	2
Ссылка на файл конфигурации	HOTLINE_TIM (Стр. 372)

## 4.6.5 Tone Settings

Этот экран позволяет настраивать двухтональные частоты и шаблоны звучания каждого тонального сигнала.

**Panasonic**  
KX-TGP600

Status | Network | System | VoIP | **Telephone** | Maintenance

Web Port Close

**Tone Settings**

Telephone

- Multi Number Settings
- Call Control
- Line 1
- Line 2
- Line 3
- Line 4
- Line 5
- Line 6
- Line 7
- Line 8
- Hotline Settings
- Tone Settings**
- Import Phonebook
- Export Phonebook

**Dial Tone**

Tone Frequencies: 350,440  
Tone Timings: 0,0,0,0

**Busy Tone**

Tone Frequencies: 480,620  
Tone Timings: 500,500,500,500

**Ringing Tone**

Tone Frequencies: 440,480  
Tone Timings: 2000,4000,2000,4000

**Stutter Tone**

Tone Frequencies: 350,440  
Tone Timings: 100,100,100,100,100,100,100,100,100,100,1

**Reorder Tone**

Tone Frequencies: 0,0  
Tone Timings: 0,0,0,0,0,0,0

Save Cancel

### 4.6.5.1 Dial Tone

#### Tone Frequencies

Описание	Указание двухтональных частот в герцах для тональных сигналов набора номера посредством 2 целых чисел, разделенных запятой.
----------	---

<b>Диапазон значений</b>	0, 200–2000 (0: выключить сигнал)  <b>Замечание</b> <ul style="list-style-type: none"> <li>Если для этого параметра указано значение "350,440", устройство будет использовать смешанный сигнал из тонов частотой 350 Гц и 440 Гц.</li> </ul>
<b>Значение по умолчанию</b>	350,440
<b>Ссылка на файл конфигурации</b>	DIAL_TONE1_FRQ (Стр. 360)

## Tone Timings

<b>Описание</b>	Указание шаблона тональных сигналов набора номера в миллисекундах посредством 10 целых чисел (выкл. 1, вкл. 1, выкл. 2, вкл. 2...), разделенных запятыми.  <b>Замечание</b> <ul style="list-style-type: none"> <li>Устройство не воспроизводит сигнал в течение времени, заданного первым числом, затем воспроизводит его в течение времени, заданного вторым числом, прекращает воспроизведение в течение времени, заданного третьим числом, а затем воспроизводит его в течение времени, заданного четвертым числом, и т.д. После этого вся последовательность повторяется. Например, если для данного параметра задано значение "100,100,100,0", устройство не будет воспроизводить сигнал в течение 100 мс, будет воспроизводить его 100 мс, остановится на 100 мс и продолжит непрерывное воспроизведение.</li> <li>Рекомендуется задать значение 60 миллисекунд или более для первого значения (выкл. 1).</li> </ul>
<b>Диапазон значений</b>	0–16000 (0: непрерывно)  <b>Замечание</b> <ul style="list-style-type: none"> <li>Не указывайте для значений числа из диапазона 1–50.</li> </ul>
<b>Значение по умолчанию</b>	60,0
<b>Ссылка на файл конфигурации</b>	DIAL_TONE1_TIMING (Стр. 361)

### 4.6.5.2 Busy Tone

#### Tone Frequencies

<b>Описание</b>	Указание двухтональных частот в герцах для тональных сигналов занятой линии посредством 2 целых чисел, разделенных запятой.
-----------------	---

#### 4.6.5 Tone Settings

<b>Диапазон значений</b>	0, 200–2000 (0: выключить сигнал) <b>Замечание</b> <ul style="list-style-type: none"><li>Если для этого параметра указано значение "480,620", устройство будет использовать смешанный сигнал из тонов частотой 480 Гц и 620 Гц.</li></ul>
<b>Значение по умолчанию</b>	480,620
<b>Ссылка на файл конфигурации</b>	BUSY_TONE_FRQ (Стр. 363)

### Tone Timings

<b>Описание</b>	Указание шаблона тональных сигналов "занято" в миллисекундах посредством 10 целых чисел (выкл. 1, вкл. 1, выкл. 2, вкл. 2...), разделенных запятыми.
<b>Диапазон значений</b>	0–16000 (0: непрерывно) <b>Замечание</b> <ul style="list-style-type: none"><li>Не указывайте для значений числа из диапазона 1–50.</li></ul>
<b>Значение по умолчанию</b>	60,500,440
<b>Ссылка на файл конфигурации</b>	BUSY_TONE_TIMING (Стр. 364)

#### 4.6.5.3 Ringing Tone

### Tone Frequencies

<b>Описание</b>	Указание двухтональных частот в герцах для тональных сигналов обратного вызова посредством 2 целых чисел, разделенных запятой.
<b>Диапазон значений</b>	0, 200–2000 (0: выключить сигнал) <b>Замечание</b> <ul style="list-style-type: none"><li>Если для этого параметра указано значение "440,480", устройство будет использовать смешанный сигнал из тонов частотой 440 Гц и 480 Гц.</li></ul>
<b>Значение по умолчанию</b>	440,480
<b>Ссылка на файл конфигурации</b>	RINGBACK_TONE_FRQ (Стр. 365)

## Tone Timings

<b>Описание</b>	Указание шаблона тональных сигналов обратного вызова в миллисекундах посредством 10 целых чисел (выкл. 1, вкл. 1, выкл. 2, вкл. 2...), разделенных запятыми.  <b>Замечание</b> <ul style="list-style-type: none"> <li>Рекомендуется задать значение 60 миллисекунд или более для первого значения (выкл. 1).</li> </ul>
<b>Диапазон значений</b>	0–16000 (0: непрерывно)  <b>Замечание</b> <ul style="list-style-type: none"> <li>Не указывайте для значений числа из диапазона 1–50.</li> </ul>
<b>Значение по умолчанию</b>	60,2000,3940
<b>Ссылка на файл конфигурации</b>	RINGBACK_TONE_TIMING (Стр. 366)

### 4.6.5.4 Stutter Tone

#### Tone Frequencies

<b>Описание</b>	Указание двухтональных частот в герцах для прерывающихся тональных сигналов посредством 2 целых чисел, разделенных запятой.
<b>Диапазон значений</b>	0, 200–2000 (0: выключить сигнал)  <b>Замечание</b> <ul style="list-style-type: none"> <li>Если для этого параметра указано значение "350,440", устройство будет использовать смешанный сигнал из тонов частотой 350 Гц и 440 Гц.</li> </ul>
<b>Значение по умолчанию</b>	350,440
<b>Ссылка на файл конфигурации</b>	DIAL_TONE4_FRQ (Стр. 362)

## Tone Timings

<b>Описание</b>	Указание шаблона прерывающихся тональных сигналов набора в миллисекундах, сообщающих об ожидающем голосовом сообщении, посредством 22 целых чисел (выкл. 1, вкл. 1, выкл. 2, вкл. 2...), разделенных запятыми.  <b>Замечание</b> <ul style="list-style-type: none"> <li>Рекомендуется задать значение 560 миллисекунд или более для первого значения (выкл. 1).</li> </ul>
-----------------	--



## 4.6.6 Import Phonebook

Этот экран позволяет импортировать на указанное устройство данные телефонной книги с ПК. Для получения подробной информации см. раздел **6.2.1 Импорт/Экспорт**.

### Замечание

- Если в существующей телефонной книге есть запись с таким же именем, как и в импортируемой записи, импортируемая запись не будет добавлена в качестве новой записи.
- После начала передачи данных телефонной книги отобразится экран "Now Processing File Data", который будет периодически обновляться. В зависимости от используемого веб-браузера экран может не обновляться автоматически. В таком случае необходимо щелкнуть текст "HERE" до истечения таймера, чтобы операция импорта была выполнена успешно.

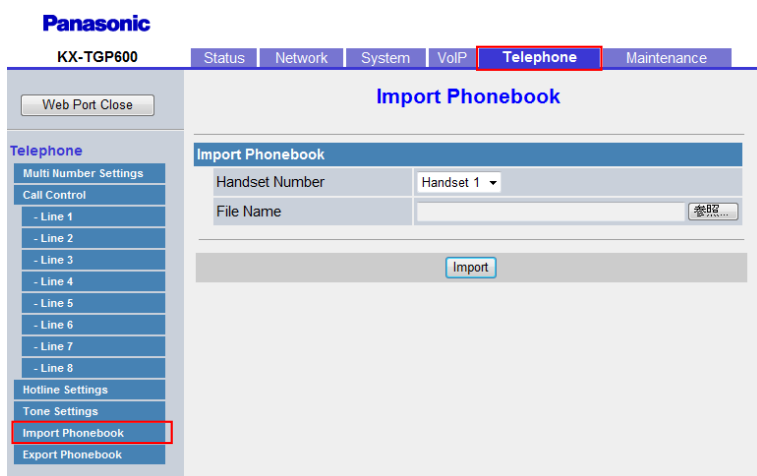

### 4.6.6.1 Import Phonebook

#### Handset Number

<b>Описание</b>	Выбор трубки для импорта записей телефонной книги.
<b>Диапазон значений</b>	<ul style="list-style-type: none"> <li>• Handset 1</li> <li>• Handset 2</li> <li>• Handset 3</li> <li>• Handset 4</li> <li>• Handset 5</li> <li>• Handset 6</li> <li>• Handset 7</li> <li>• Handset 8</li> </ul>
<b>Значение по умолчанию</b>	Handset 1

#### File Name

<b>Описание</b>	Указание пути к файлу TSV (значения с разделителями табуляции) для импорта данных с ПК.
-----------------	---

<b>Диапазон значений</b>	Ограничения отсутствуют  <b>Замечание</b> <ul style="list-style-type: none"> <li>Ограничения для ввода данных в этом поле отсутствуют. Однако, рекомендуется использовать путь короче 256 символов: использование более длинных путей может привести к увеличению времени передачи данных и вызывать внутреннюю ошибку.</li> </ul>
<b>Значение по умолчанию</b>	Не сохранено.

## 4.6.7 Export Phonebook

Этот экран позволяет сохранить на ПК данные телефонной книги устройства в файле TSV. Для получения подробной информации см. раздел **6.2.1 Импорт/Экспорт**.

### Замечание

- После начала передачи данных телефонной книги отобразится экран "Now Processing File Data", который будет периодически обновляться. Щелкните текст "HERE" в сообщении, чтобы повторно отобразить экран **[Export Phonebook]**. Если этого не сделать, экран "Now Processing File Data" будет отображаться до завершения экспорта. В зависимости от используемого веб-браузера экран может не обновляться автоматически. В таком случае необходимо щелкнуть текст "HERE" до истечения таймера, чтобы операция экспорта была выполнена успешно.
- В зависимости от параметров безопасности веб-браузера всплывающие меню могут блокироваться во время экспорта. Окно предупреждения системы безопасности может отобразиться на другом экране, даже если в параметре Блокировщик всплывающих окон разрешены всплывающие меню, и файл, возможно, не будет успешно экспортирован. В таком случае повторите попытку экспорта или выключите функцию Блокировщик всплывающих окон в веб-браузере.

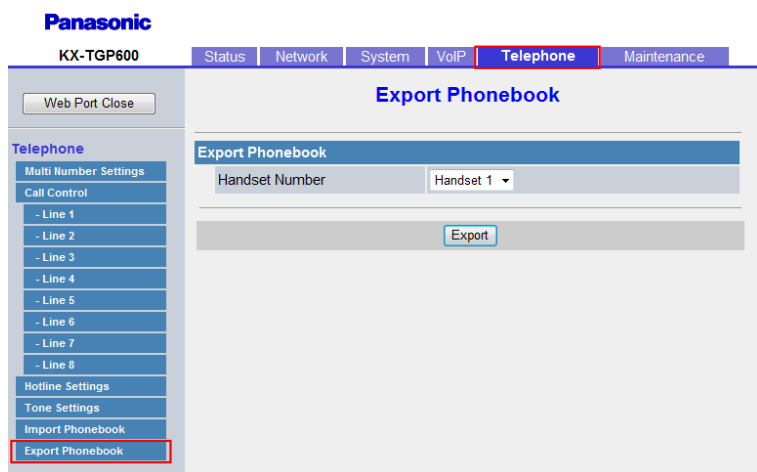

## 4.6.7.1 Export Phonebook

### Handset Number

<b>Описание</b>	Выбор трубки, откуда следует экспортировать записи телефонной книги.
<b>Диапазон значений</b>	<ul style="list-style-type: none"><li>• Handset 1</li><li>• Handset 2</li><li>• Handset 3</li><li>• Handset 4</li><li>• Handset 5</li><li>• Handset 6</li><li>• Handset 7</li><li>• Handset 8</li></ul>
<b>Значение по умолчанию</b>	Handset 1

## 4.7 Maintenance

В этом разделе содержатся подробные описания всех параметров, собранных на вкладке [Maintenance].

### 4.7.1 Provisioning Maintenance

Этот экран позволяет изменять параметры инициализации при загрузке конфигурационных файлов с сервера инициализации в вашей телефонной сети.

The screenshot shows the 'Provisioning Maintenance' configuration page for a Panasonic KX-TGP600. The page has a navigation menu on the left with options like 'Web Port Close', 'Maintenance', 'Provisioning Maintenance', 'Firmware Maintenance', 'Upgrade Firmware', 'Import Wallpaper', 'Export Logging File', 'Reset to Defaults', and 'Restart'. The main content area is titled 'Provisioning Maintenance' and contains the following fields:

- Standard File URL: [Text input field]
- Product File URL: [Text input field]
- Master File URL: [Text input field]
- Cyclic Auto Resync:  Yes  No
- Resync Interval: 10080 minutes [1-40320]
- Time Resync: [Time selection field] [00:00-23:59, NULL: Disable]
- Header Value for Resync Event: check-sync

At the bottom of the form are 'Save' and 'Cancel' buttons.

#### 4.7.1.1 Provisioning Maintenance

##### Standard File URL

Описание	Указание URL-адреса стандартного конфигурационного файла, который используется, когда всем устройствам требуются различные параметры.
Диапазон значений	Макс. 384 символа <b>Замечание</b> <ul style="list-style-type: none"><li>Подробнее о форматах смотрите в разделе <b>2.1.3 Форматы адресов сервера</b>.</li></ul>
Значение по умолчанию	Не сохранено.
Ссылка на файл конфигурации	CFG_STANDARD_FILE_PATH (Стр. 241)

##### Product File URL

Описание	Указание URL-адреса конфигурационного файла продукта, который используется, когда всем устройствам с одинаковым номером модели требуются одинаковые параметры.
----------	--

<b>Диапазон значений</b>	Макс. 384 символа <b>Замечание</b> <ul style="list-style-type: none"><li>• Подробнее о форматах смотрите в разделе <b>2.1.3 Форматы адресов сервера</b>.</li></ul>
<b>Значение по умолчанию</b>	Не сохранено.
<b>Ссылка на файл конфигурации</b>	CFG_PRODUCT_FILE_PATH (Стр. 241)

## Master File URL

<b>Описание</b>	Указание URL-адреса главного конфигурационного файла, который используется, когда всем устройствам требуются одинаковые параметры.
<b>Диапазон значений</b>	Макс. 384 символа <b>Замечание</b> <ul style="list-style-type: none"><li>• Подробнее о форматах смотрите в разделе <b>2.1.3 Форматы адресов сервера</b>.</li></ul>
<b>Значение по умолчанию</b>	Не сохранено.
<b>Ссылка на файл конфигурации</b>	CFG_MASTER_FILE_PATH (Стр. 242)

## Cyclic Auto Resync

<b>Описание</b>	Выбор периодической проверки устройством обновлений конфигурационных файлов.
<b>Диапазон значений</b>	<ul style="list-style-type: none"><li>• Yes</li><li>• No</li></ul>
<b>Значение по умолчанию</b>	No
<b>Ссылка на файл конфигурации</b>	CFG_CYCLIC (Стр. 242)

## Resync Interval

<b>Описание</b>	Указание промежутка времени в минутах между периодическими проверками обновлений конфигурационных файлов.
<b>Диапазон значений</b>	1–40320
<b>Значение по умолчанию</b>	10080
<b>Ссылка на файл конфигурации</b>	CFG_CYCLIC_INTVL (Стр. 242)

## Time Resync

<b>Описание</b>	Указание момента времени (в формате "часы:минуты"), в который устройство проверит обновления конфигурационных файлов.
<b>Диапазон значений</b>	00:00–23:59
<b>Значение по умолчанию</b>	Не сохранено.
<b>Ссылка на файл конфигурации</b>	CFG_RESYNC_TIME (Стр. 243)

## Header Value for Resync Event

<b>Описание</b>	Указание значения заголовка "Event", отправляемого SIP-сервером устройству для указания загрузки устройством конфигурационного файла с сервера инициализации.
<b>Диапазон значений</b>	Макс. 15 символа
<b>Значение по умолчанию</b>	check-sync
<b>Ссылка на файл конфигурации</b>	CFG_RESYNC_FROM_SIP (Стр. 243)

## 4.7.2 Firmware Maintenance

Этот экран позволяет выполнять обновление микропрограммного обеспечения автоматически или вручную.

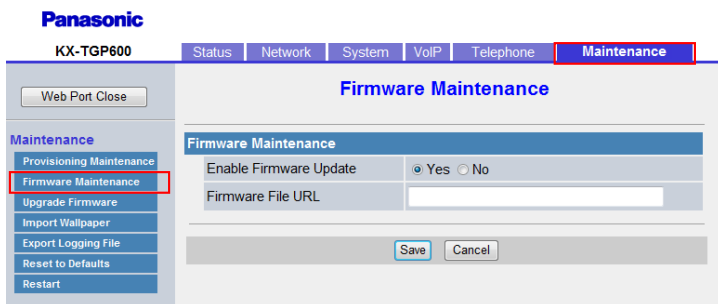

## 4.7.2.1 Firmware Maintenance

### Enable Firmware Update

<b>Описание</b>	Выбор выполнения обновлений прошивки при обнаружении устройством более новой версии прошивки.  <b>Замечание</b> <ul style="list-style-type: none"> <li>Обновления прошивки из локального файла через веб-интерфейс пользователя (→ см. раздел <b>4.7.3 Upgrade Firmware</b>) могут выполняться независимо от этого параметра.</li> <li>Обновление прошивки с помощью TR-069 возможно независимо от этого параметра.</li> </ul>
<b>Диапазон значений</b>	<ul style="list-style-type: none"> <li>Yes</li> <li>No</li> </ul>
<b>Значение по умолчанию</b>	Yes
<b>Ссылка на файл конфигурации</b>	FIRM_UPGRADE_ENABLE (Стр. 247)

### Firmware File URL

<b>Описание</b>	Указание URI-адреса места хранения файла микропрограммного обеспечения.  <b>Замечание</b> <ul style="list-style-type: none"> <li>Этот параметр доступен, только если для параметра <b>[Enable Firmware Update]</b> установлено значение <b>[Yes]</b>.</li> </ul>
<b>Диапазон значений</b>	Макс. 384 символа  <b>Замечание</b> <ul style="list-style-type: none"> <li>Если "{fwver}" содержится в параметре, оно будет заменено значением, указанным в <b>[Firmware Version]</b>. Подробнее о форматах смотрите в разделе <b>2.1.3 Форматы адресов сервера</b>.</li> </ul>
<b>Значение по умолчанию</b>	Не сохранено.
<b>Ссылка на файл конфигурации</b>	FIRM_FILE_PATH (Стр. 247)

## 4.7.3 Upgrade Firmware

Этот экран позволяет загрузить данные обновления микропрограммного обеспечения с ПК.

## 4.7.4 Import Wallpaper

### Замечание

- После успешного обновления прошивки устройство автоматически перезагрузится.

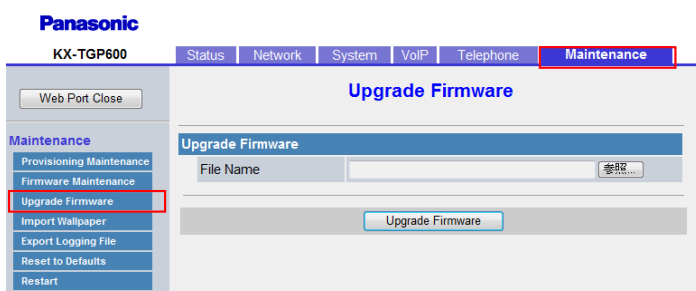

### 4.7.3.1 Upgrade Firmware

#### File Name

Описание	Указание пути к импортируемому файлу прошивки.
Диапазон значений	Ограничения отсутствуют <b>Замечание</b> <ul style="list-style-type: none"><li>• Ограничения для ввода данных в этом поле отсутствуют. Однако, рекомендуется использовать путь короче 256 символов: использование более длинных путей может привести к увеличению времени передачи данных и вызывать внутреннюю ошибку.</li></ul>
Значение по умолчанию	Не сохранено.

## 4.7.4 Import Wallpaper

Этот экран позволяет импортировать данные обоев экрана с ПК.

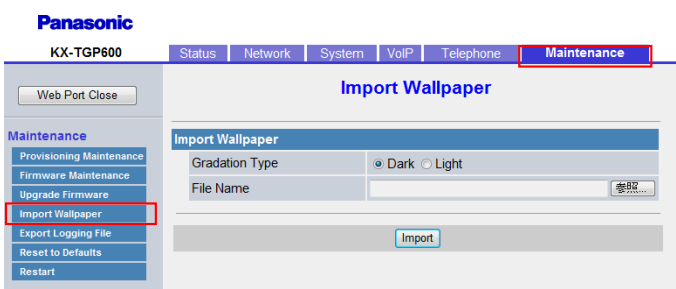

### 4.7.4.1 Import Wallpaper

#### Gradation Type

Описание	Выбор параметров типа градации.
----------	---------------------------------

Диапазон значений	<ul style="list-style-type: none"> <li>• Dark</li> <li>• Light</li> </ul>
Значение по умолчанию	Dark

## File Name

Описание	Указание пути к файлу обоев для импорта данных с ПК.
Диапазон значений	<p>Ограничения отсутствуют</p> <p><b>Замечание</b></p> <ul style="list-style-type: none"> <li>• Ограничения для ввода данных в этом поле отсутствуют. Однако, рекомендуется использовать путь короче 256 символов: использование более длинных путей может приводить к увеличению времени передачи данных и вызывать внутреннюю ошибку.</li> </ul>
Значение по умолчанию	Не сохранено.

## 4.7.5 Export Logging File

Этот экран позволяет выбрать файл регистрации для экспорта при регистрации.

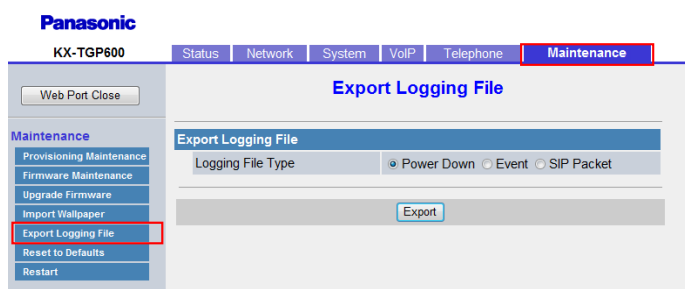

### 4.7.5.1 Export Logging File

#### Logging File Type

Описание	Выбор параметров типа файла регистрации.
----------	--

## 4.7.7 Restart

<b>Диапазон значений</b>	<ul style="list-style-type: none"><li>• Power Down</li><li>• Event</li><li>• SIP Packet</li></ul> <p><b>Замечание</b></p> <ul style="list-style-type: none"><li>• Код разрыва строки для файла регистрации – &lt;LF&gt;.</li><li>• В случае экспорта файла при выбранном параметре Power Down файл сохраняется как power.log.</li><li>• В случае экспорта файла при выбранном параметре Event файл сохраняется как event_log.txt.</li><li>• В случае экспорта файла при выбранном параметре SIP Packet файл сохраняется как sip_trace_log.txt.</li></ul>
<b>Значение по умолчанию</b>	Power Down

## 4.7.6 Reset to Defaults

Этот экран позволяет сбросить изменения параметров оператора услуг связи по умолчанию, сделанные через веб-интерфейс пользователя, к их значениям по умолчанию посредством нажатия кнопки **[Reset to Carrier Defaults]**. После нажатия этой кнопки отобразится диалоговое окно с запросом подтверждения сброса параметров. Нажмите кнопку **ОК**, чтобы выполнить сброс, или **Cancel**, чтобы отменить действие.

### Примечание

- После сброса параметров устройство перезагрузится, даже если осуществляется доступ к нему через телефонный интерфейс пользователя или он используется для вызовов.

### Замечание

- Можно изменить параметры оператора услуг связи по умолчанию с помощью расширений параметров конфигурации. Эти параметры будут сброшены до указанных значений оператора услуг связи по умолчанию (см. **Расширения параметров**).

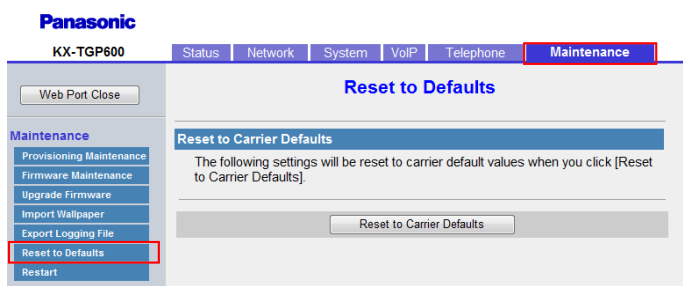

## 4.7.7 Restart

Этот экран позволяет перезагрузить устройство нажатием кнопки **[Restart]**. После нажатия этой кнопки отобразится диалоговое окно с запросом подтверждения перезагрузки устройства. Нажмите кнопку **ОК**, чтобы выполнить перезагрузку, или **Cancel**, чтобы отменить действие.

**Примечание**

- Устройство перезагрузится, даже если доступ к нему осуществляется через телефонный интерфейс пользователя, или он используется для вызовов.

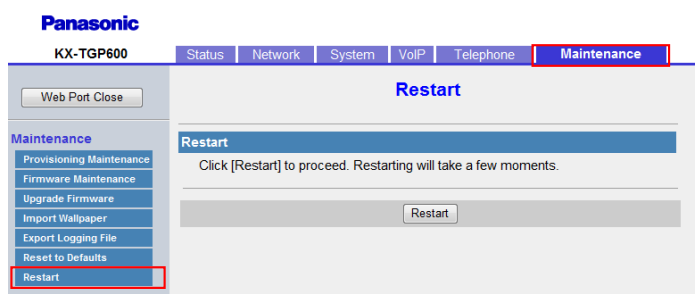

## 4.7.8 DECT Monitoring

На этом экране отображаются результаты мониторинга DECT, когда он выполняется.

**Замечание**

- Эта функция доступна только при входе в веб-интерфейс пользователя с учетной записью администратора.

The screenshot shows the Panasonic KX-TGP600 web interface with the 'DECT Monitoring' screen. The 'Maintenance' tab is selected. The 'DECT Monitoring' section contains a table with the following data:

Handset	Status	IPEI	Model	Handset Name	Response	Date	Battery	Antenna	Charging
HS 1	Registered	xxxxxxxx0331	TPA60	Handset 1	Responded	Nov 15 11:44:46	3	3	No
HS 2	Registered	xxxxxxxx0647	UDT121	Handset 2	Responded	Nov 15 11:44:48	2	3	Yes
HS 3	Registered	xxxxxxxx2738	TPA60	Handset 3	Busy	Nov 15 11:44:49			
HS 4	Registered	xxxxxxxx1491	TPA60	Handset 4	Responded	Nov 15 11:44:50	1	3	Yes
HS 5	Registered	xxxxxxxx2704	TPA60	Handset 5	Responded	Nov 15 11:44:59	3	2	No
HS 6	Registered	xxxxxxxx1529	UDT	Handset 6	No response				
HS 7	Registered	xxxxxxxx8548	TPA65	Handset 7	Responded	Nov 15 11:45:01	3	3	No
HS 8	Not registered								

#### 4.7.8 DECT Monitoring

---

---

## Раздел 5

# Программирование конфигурационного файла

*В этом разделе содержится информация о настройке параметров, используемых в конфигурационных файлах.*

## 5.1 Список параметров конфигурационного файла

В следующих таблицах показаны все параметры, которые могут быть запрограммированы с помощью конфигурационного файла. Для получения подробной информации о каждом параметре см. указанные в таблице страницы.

Для получения подробной информации о спецификации конфигурационного файла см. раздел **2.4 Характеристики конфигурационных файлов**.

### Системные настройки

Имя параметра	См.
MULTI_NUMBER_ENABLE	Стр. 219
WIDEBAND_AUDIO_ENABLE	Стр. 219
CODEC_G722AMR_ENABLE	Стр. 219
FACTORY_RESET_ENABLE	Стр. 219
SIP_TRUNK_MODE_ENABLE <sup>1</sup>	Стр. 220
SIP_NON_REGISTER_ENABLE <sup>1</sup>	Стр. 220
RTP_KEEP_ENABLE <sup>1</sup>	Стр. 220
FWD_DND_MENU_ENABLE	Стр. 221
BLOCK_ANONY_MENU_ENABLE	Стр. 221
ANONY_CALL_MENU_ENABLE	Стр. 221
TIME_ZONE_SET_ENABLE	Стр. 221
AUTO_INPUT_KEY_TIME	Стр. 222
CALL_SETTINGS_MENU_ENABLE	Стр. 222
DISCLOSE_FUNCTION_ENABLE	Стр. 222
VM_FUNCTION_ENABLE	Стр. 222
DELAY_RING_TIME_n	Стр. 223
OFF_HOOK_MONITOR_ENABLE	Стр. 223
PRIVATE_HOLD_ENABLE <sup>1</sup>	Стр. 223
CONF_OWNER_OUT_ENABLE	Стр. 223
PCAP_ENABLE	Стр. 224
PCAP_REMOTE_ID	Стр. 224
PCAP_REMOTE_PASS	Стр. 224
PCAP_REMOTE_PORT	Стр. 224
DTMF_OUT_ENABLE	Стр. 224

Имя параметра	См.
CANCEL_OPERATION_MODE	Стр. 225
RANGE_ALARM_ENABLE	Стр. 225
NOTIFICATION_MENU_ENABLE	Стр. 225
NOTIFY_MISSEDCALL_ENABLE_HSy <sup>2</sup>	Стр. 225
NOTIFY_VOICEMAIL_ENABLE_HSy <sup>2</sup>	Стр. 226
NOTIFY_MISSEDCALL_LED_ENABLE_HSy <sup>2</sup>	Стр. 226
NOTIFY_VOICEMAIL_LED_ENABLE_HSy <sup>2</sup>	Стр. 227
NOTIFY_VOICEMAIL_ALARM_ENABLE_HSy <sup>2</sup>	Стр. 227
NOTIFICATION_ALARM_TYPE	Стр. 228
BOOTLOG_SERVER_URI	Стр. 228
NOISE_SUPPRESSOR_ENABLE	Стр. 228
CODEC_VAD_CNG_ENABLE	Стр. 228
ERROR_AUTO_REBOOT_TIME	Стр. 229
BLOCK_CID_MENU_ENABLE	Стр. 229
LCD_BACKLIGHT_STBY_MENU_ENABLE	Стр. 229
BOOTLOG_CYCLIC_INTVL	Стр. 229

## Параметры регистрации телефонной трубки

Имя параметра	См.
IPEI_HSy	Стр. 230
IPEI_AUTOREGMODE_ENABLE	Стр. 230
IPEI_RESTRICTION_ENABLE	Стр. 230
NEXT_REGISTERED_HS_NUMBER	Стр. 231
IPEI_CHANGE_HS_ENABLE	Стр. 231

## Базовые параметры сети

Имя параметра	См.
IP_ADDR_MODE <sup>2</sup>	Стр. 231
CONNECTION_TYPE <sup>2</sup>	Стр. 231
STATIC_IP_ADDRESS <sup>2</sup>	Стр. 232
STATIC_SUBNET <sup>2</sup>	Стр. 232

## 5.1 Список параметров конфигурационного файла

---

Имя параметра	См.
STATIC_GATEWAY <sup>2</sup>	Стр. 233
USER_DNS1_ADDR <sup>2</sup>	Стр. 233
USER_DNS2_ADDR <sup>2</sup>	Стр. 233
DHCP_DNS_ENABLE <sup>2</sup>	Стр. 234
DHCP_HOST_NAME <sup>1</sup>	Стр. 234
DHCP_VENDOR_CLASS	Стр. 234
CONNECTION_TYPE_IPV6 <sup>2</sup>	Стр. 235
STATIC_IP_ADDRESS_IPV6 <sup>2</sup>	Стр. 235
PREFIX_IPV6 <sup>2</sup>	Стр. 235
STATIC_GATEWAY_IPV6 <sup>2</sup>	Стр. 235
USER_DNS1_ADDR_IPV6 <sup>2</sup>	Стр. 236
USER_DNS2_ADDR_IPV6 <sup>2</sup>	Стр. 236
DHCP_DNS_ENABLE_IPV6 <sup>2</sup>	Стр. 236
NW_TEST_COUNT	Стр. 236
NW_TEST_TIMER	Стр. 237

## Параметры порта Ethernet

---

Имя параметра	См.
PHY_MODE_LAN <sup>2</sup>	Стр. 237
VLAN_ENABLE <sup>2</sup>	Стр. 237
VLAN_ID_IP_PHONE <sup>2</sup>	Стр. 238
VLAN_PRI_IP_PHONE <sup>2</sup>	Стр. 238
LLDP_ENABLE <sup>2</sup>	Стр. 238
LLDP_INTERVAL <sup>1</sup>	Стр. 239
CDP_ENABLE <sup>2</sup>	Стр. 239
CDP_INTERVAL <sup>2</sup>	Стр. 239

## Параметры предварительной инициализации

---

Имя параметра	См.
SIPPNP_PROV_ENABLE	Стр. 239
OPTION66_ENABLE	Стр. 240

Имя параметра	См.
OPTION159_PROV_ENABLE	Стр. 240
OPTION160_PROV_ENABLE	Стр. 240
DHCPV6_OPTION17_PROV_ENABLE	Стр. 240

## Параметры инициализации

Имя параметра	См.
CFG_STANDARD_FILE_PATH <sup>1</sup>	Стр. 241
CFG_PRODUCT_FILE_PATH <sup>1</sup>	Стр. 241
CFG_MASTER_FILE_PATH <sup>1</sup>	Стр. 242
CFG_CYCLIC <sup>1</sup>	Стр. 242
CFG_CYCLIC_INTVL <sup>1</sup>	Стр. 242
CFG_RESYNC_TIME <sup>1</sup>	Стр. 243
CFG_RTRY_INTVL	Стр. 243
CFG_RESYNC_FROM_SIP <sup>1</sup>	Стр. 243
CFG_RESYNC_ACTION	Стр. 244
CFG_FILE_KEY2	Стр. 244
CFG_FILE_KEY3	Стр. 244
CFG_FILE_KEY_LENGTH	Стр. 245
CFG_ROOT_CERTIFICATE_PATH	Стр. 245
CFG_CLIENT_CERT_PATH	Стр. 245
CFG_PKEY_PATH	Стр. 245
HTTP_SSL_VERIFY	Стр. 246
CFG_RESYNC_DURATION	Стр. 246
CFG_BOOTUP_DURATION_ENABLE	Стр. 246
HTTP_SSL_TIME_ASYNC_VERIFY	Стр. 247

## Параметры обновления микропрограммного обеспечения

Имя параметра	См.
FIRM_UPGRADE_ENABLE <sup>1</sup>	Стр. 247
FIRM_FILE_PATH <sup>1</sup>	Стр. 247
FIRM_VERSION	Стр. 248

## 5.1 Список параметров конфигурационного файла

---

Имя параметра	См.
FWDL_RANDOM_DURATION	Стр. 248

## Параметры HTTP

---

Имя параметра	См.
HTTP_VER <sup>1</sup>	Стр. 248
HTTP_USER_AGENT <sup>1</sup>	Стр. 249
HTTP_AUTH_ID <sup>2</sup>	Стр. 249
HTTP_AUTH_PASS <sup>2</sup>	Стр. 250
HTTP_PROXY_ENABLE <sup>1</sup>	Стр. 250
HTTP_PROXY_ADDR <sup>1</sup>	Стр. 250
HTTP_PROXY_PORT <sup>1</sup>	Стр. 250
HTTP_PROXY_ID	Стр. 251
HTTP_PROXY_PASS	Стр. 251

## Параметры HTTPD/WEB

---

Имя параметра	См.
HTTPD_LISTEN_PORT	Стр. 251
HTTPD_PORTOPEN_AUTO	Стр. 251
HTTPD_PORTCLOSE_TM	Стр. 252
USER_ID	Стр. 252
USER_PASS <sup>1</sup>	Стр. 252
ADMIN_ID	Стр. 253
ADMIN_PASS <sup>1</sup>	Стр. 253

## Параметры TR-069

---

Имя параметра	См.
ACS_URL	Стр. 253
ACS_USER_ID	Стр. 254
ACS_PASS	Стр. 254
PERIODIC_INFORM_ENABLE	Стр. 254
PERIODIC_INFORM_INTERVAL	Стр. 254

Имя параметра	См.
PERIODIC_INFORM_TIME	Стр. 255
CON_REQ_USER_ID	Стр. 255
CON_REQ_PASS	Стр. 256
ANNEX_G_STUN_ENABLE	Стр. 256
ANNEX_G_STUN_SERV_ADDR	Стр. 256
ANNEX_G_STUN_SERV_PORT	Стр. 257
ANNEX_G_STUN_USER_ID	Стр. 257
ANNEX_G_STUN_PASS	Стр. 257
ANNEX_G_STUN_MAX_KEEP_ALIVE	Стр. 257
ANNEX_G_STUN_MIN_KEEP_ALIVE	Стр. 258
UDP_CON_REQ_ADDR_NOTIFY_LIMIT	Стр. 258
DEVICE_PROVISIONING_CODE	Стр. 258
TR069_REGISTERING	Стр. 259
TR069_REGISTERED	Стр. 259

## Параметры XML

Имя параметра	См.
XMLAPP_ENABLE <sup>1</sup>	Стр. 259
XMLAPP_USERID <sup>1</sup>	Стр. 259
XMLAPP_USERPASS <sup>1</sup>	Стр. 260
XMLAPP_LDAP_URL <sup>1</sup>	Стр. 260
XMLAPP_LDAP_USERID <sup>1</sup>	Стр. 260
XMLAPP_LDAP_USERPASS <sup>1</sup>	Стр. 260
XMLAPP_NPB_SEARCH_TIMER	Стр. 261
XMLAPP_LDAP_MAXRECORD <sup>1</sup>	Стр. 261
XML_HTTPD_PORT <sup>1</sup>	Стр. 261
XML_ERROR_INFORMATION	Стр. 261
XML_PHONEBOOK_URL	Стр. 261
XML_PHONEBOOK_CYCLIC_INTVL	Стр. 262
XMLAPP_SELECT_HS_PB	Стр. 262
XMLAPP_RCV_IP_ADDRESS <sub>x</sub>	Стр. 262
XMLAPP_RCV_DOMAIN_NAME <sub>x</sub>	Стр. 262

## Параметры XSI

Имя параметра	См.
XSI_ENABLE <sup>1</sup>	Стр. 263
XSI_SERVER <sup>1</sup>	Стр. 263
XSI_SERVER_TYPE <sup>1</sup>	Стр. 263
XSI_SERVER_PORT <sup>1</sup>	Стр. 263
XSI_USERID_n <sup>2</sup>	Стр. 264
XSI_PASSWORD_n <sup>2</sup>	Стр. 264
XSI_PHONEBOOK_ENABLE_n <sup>1</sup>	Стр. 264
XSI_PHONEBOOK_CYCLIC_INTVL	Стр. 265
XSI_PHONEBOOK_RESYNC_DURATION	Стр. 265
XSI_PHONEBOOK_TYPE_n <sup>1</sup>	Стр. 265
XSI_CALLLOG_ENABLE_n <sup>1</sup>	Стр. 265
XSI_SIP_CREDENTIALS_ENABLE <sup>1</sup>	Стр. 266
BSD_GROUP_ENABLE_n <sup>1</sup>	Стр. 266
BSD_GROUPCOM_ENABLE_n <sup>1</sup>	Стр. 266
BSD_ENTERPRISE_ENABLE_n <sup>1</sup>	Стр. 267
BSD_ENTERPRISECOM_ENABLE_n <sup>1</sup>	Стр. 267
BSD_PERSONAL_ENABLE_n <sup>1</sup>	Стр. 267
BSD_MULTI_TYPE_ENABLE	Стр. 268
XSI_ACTION_URL	Стр. 268

## Параметры XMPP (UC-ONE)

Имя параметра	См.
UC_ENABLE <sup>1</sup>	Стр. 268
UC_USERID_HSy <sup>2</sup>	Стр. 268
UC_PASSWORD_HSy <sup>2</sup>	Стр. 269
XMPP_SERVER <sup>1</sup>	Стр. 269
XMPP_PORT <sup>1</sup>	Стр. 269
XMPP_TLS_VERIFY	Стр. 269
XMPP_ROOT_CERT_PATH	Стр. 270
XMPP_CLIENT_CERT_PATH	Стр. 270
XMPP_PKEY_PATH	Стр. 270

Имя параметра	См.
UC_DNSSRV_ENA	Стр. 270
UC_TCP_SRV_PREFIX	Стр. 271
UC_USERID_CASE_SENSITIVE	Стр. 271
PRESENCE_MYPHONE_STATUS	Стр. 271
PRESENCE_INVISIBLE_ENABLE	Стр. 271

## Параметры LDAP

Имя параметра	См.
LDAP_ENABLE <sup>1</sup>	Стр. 272
LDAP_DNSSRV_ENABLE <sup>1</sup>	Стр. 272
LDAP_SERVER <sup>1</sup>	Стр. 272
LDAP_SERVER_PORT <sup>1</sup>	Стр. 273
LDAP_MAXRECORD <sup>1</sup>	Стр. 273
LDAP_NUMB_SEARCH_TIMER	Стр. 273
LDAP_NAME_SEARCH_TIMER	Стр. 273
LDAP_USERID <sup>1</sup>	Стр. 273
LDAP_PASSWORD <sup>1</sup>	Стр. 274
LDAP_NAME_FILTER <sup>1</sup>	Стр. 274
LDAP_NUMB_FILTER <sup>1</sup>	Стр. 274
LDAP_NAME_ATTRIBUTE <sup>1</sup>	Стр. 274
LDAP_NUMB_ATTRIBUTE <sup>1</sup>	Стр. 275
LDAP_BASEDN <sup>1</sup>	Стр. 275
LDAP_SSL_VERIFY	Стр. 275
LDAP_ROOT_CERT_PATH	Стр. 275
LDAP_CLIENT_CERT_PATH	Стр. 276
LDAP_PKEY_PATH	Стр. 276
LDAP_DISPLAY_FORMAT	Стр. 276

## Параметры SNMP

Имя параметра	См.
SNMP_ENABLE	Стр. 277

## 5.1 Список параметров конфигурационного файла

---

Имя параметра	См.
SNMP_TRUST_IP	Стр. 277
SNMP_TRUST_PORT	Стр. 277
SNMP_RO_COMMUNITY_STRING	Стр. 277
SNMP_SECURITY_TYPE	Стр. 277
SNMP_SECURITY_USER	Стр. 278
SNMP_AUTH_TYPE	Стр. 278
SNMP_AUTH_PASSWORD	Стр. 278
SNMP_ENCRYPT_TYPE	Стр. 278
SNMP_ENCRYPT_PASSWORD	Стр. 278

## Параметры многоадресного оповещения

---

Имя параметра	См.
MPAGE_ADDR <sup>m1</sup>	Стр. 279
MPAGE_IPV6_ADDR <sup>m1</sup>	Стр. 279
MPAGE_PORT <sup>m1</sup>	Стр. 279
MPAGE_PRIORITY <sup>m1</sup>	Стр. 280
MPAGE_LABEL <sup>m1</sup>	Стр. 280
MPAGE_SEND_ENABLE <sup>m1</sup>	Стр. 280
MPAGE_CODEC	Стр. 281
MPAGE_SP_VOL_EMERGENCY	Стр. 281
MPAGE_SP_VOL_PRIORITY	Стр. 281
MPAGE_DND_ENABLE_HSy	Стр. 281
MPAGE_FUNCKEY_ENABLE	Стр. 282

## Параметры NTP

---

Имя параметра	См.
NTP_ADDR <sup>1</sup>	Стр. 282
TIME_SYNC_INTVL	Стр. 282
TIME_QUERY_INTVL <sup>1</sup>	Стр. 282

## Параметры времени

Имя параметра	См.
LOCAL_TIME_ZONE_POSIX	Стр. 283
TIME_ZONE <sup>1</sup>	Стр. 283
DST_ENABLE <sup>1</sup>	Стр. 284
DST_OFFSET <sup>1</sup>	Стр. 284
DST_START_MONTH <sup>1</sup>	Стр. 285
DST_START_ORDINAL_DAY <sup>1</sup>	Стр. 285
DST_START_DAY_OF_WEEK <sup>1</sup>	Стр. 286
DST_START_TIME <sup>1</sup>	Стр. 286
DST_STOP_MONTH <sup>1</sup>	Стр. 287
DST_STOP_ORDINAL_DAY <sup>1</sup>	Стр. 287
DST_STOP_DAY_OF_WEEK <sup>1</sup>	Стр. 287
DST_STOP_TIME <sup>1</sup>	Стр. 288

## Сетевая телефонная книга (общая)

Имя параметра	См.
ONLY_NPB_ENABLE	Стр. 288
NETWORK_SEARCH_ENABLE	Стр. 288
NW_PHONEBOOK_ADVANCED_SERACH	Стр. 289

## Языковые параметры

Имя параметра	См.
AVAILABLE_LANGUAGE_HS <sup>1</sup>	Стр. 289
DEFAULT_LANGUAGE_HSy <sup>1</sup>	Стр. 289
HS_LANGUAGE_PATHx	Стр. 290
HS_LANGUAGE_VERx	Стр. 290
AVAILABLE_LANGUAGE_WEB <sup>1</sup>	Стр. 290
WEB_LANGUAGE <sup>1</sup>	Стр. 290
WEB_LANGUAGE_PATHx	Стр. 291
WEB_LANGUAGE_VERx	Стр. 291

## Параметры NAT

Имя параметра	См.
STUN_SERV_ADDR <sup>1</sup>	Стр. 291
STUN_SERV_PORT <sup>1</sup>	Стр. 292
STUN_2NDSERV_ADDR	Стр. 292
STUN_2NDSERV_PORT	Стр. 292
STUN_INTVL <sup>1</sup>	Стр. 292
SIP_ADD_RPORT <sup>1</sup>	Стр. 292
PORT_PUNCH_INTVL <sup>1</sup>	Стр. 293
RTP_PORT_PUNCH_INTVL <sup>1</sup>	Стр. 293
EXTERNAL_RTP_PORT <sub>x</sub>	Стр. 293

## Настройки SIP

Имя параметра	См.
SIP_USER_AGENT <sup>1</sup>	Стр. 294
PHONE_NUMBER_n <sup>1</sup>	Стр. 294
SIP_URI_n <sup>1</sup>	Стр. 294
SIP_RGSTR_ADDR_n <sup>1</sup>	Стр. 295
SIP_RGSTR_PORT_n <sup>1</sup>	Стр. 295
SIP_PRXY_ADDR_n <sup>1</sup>	Стр. 296
SIP_PRXY_PORT_n <sup>1</sup>	Стр. 296
SIP_PR SNC_ADDR_n <sup>1</sup>	Стр. 296
SIP_PR SNC_PORT_n <sup>1</sup>	Стр. 296
SIP_OUTPROXY_ADDR_n <sup>1</sup>	Стр. 297
SIP_OUTPROXY_PORT_n <sup>1</sup>	Стр. 297
SIP_SVCDOMAIN_n <sup>1</sup>	Стр. 297
SIP_AUTHID_n <sup>1</sup>	Стр. 298
SIP_PASS_n <sup>1</sup>	Стр. 298
SIP_SRC_PORT_n <sup>1</sup>	Стр. 298
DSCP_SIP_n <sup>1</sup>	Стр. 299
SIP_DNSSRV_ENA_n <sup>1</sup>	Стр. 299
SIP_UDP_SRV_PREFIX_n <sup>1</sup>	Стр. 300
SIP_TCP_SRV_PREFIX_n <sup>1</sup>	Стр. 300

Имя параметра	См.
REG_EXPIRE_TIME_n <sup>1</sup>	Стр. 300
REG_INTERVAL_RATE_n	Стр. 301
REG_RTX_INTVL_n	Стр. 301
USE_DEL_REG_OPEN_n	Стр. 301
USE_DEL_REG_CLOSE_n	Стр. 301
SIP_SESSION_TIME_n <sup>1</sup>	Стр. 302
SIP_SESSION_METHOD_n <sup>1</sup>	Стр. 302
SIP_TIMER_T1_n <sup>1</sup>	Стр. 302
SIP_TIMER_T2_n <sup>1</sup>	Стр. 303
SIP_TIMER_T4_n	Стр. 303
SIP_TIMER_B_n	Стр. 304
SIP_TIMER_D_n	Стр. 304
SIP_TIMER_F_n	Стр. 304
SIP_TIMER_H_n	Стр. 304
SIP_TIMER_J_n	Стр. 305
SIP_100REL_ENABLE_n <sup>1</sup>	Стр. 305
SIP_18X_RTX_INTVL_n	Стр. 305
SIP_SUBS_EXPIRE_n	Стр. 306
SUB_INTERVAL_RATE_n	Стр. 306
SUB_RTX_INTVL_n	Стр. 306
SIP_P_PREFERRED_ID_n	Стр. 306
SIP_PRIVACY_n	Стр. 307
ADD_USER_PHONE_n	Стр. 307
SIP_ANM_DISPNAME_n	Стр. 307
SIP_ANM_USERNAME_n	Стр. 308
SIP_ANM_HOSTNAME_n	Стр. 308
SIP_DETECT_SSAF_n <sup>1</sup>	Стр. 308
SIP_RCV_DET_HEADER_n	Стр. 309
SIP_RCV_DET_REQURI_n	Стр. 309
SIP_CONTACT_ON_ACK_n	Стр. 310
VOICE_MESSAGE_AVAILABLE	Стр. 310
SIP_INVITE_EXPIRE_n	Стр. 310
SIP_FOVR_NORSP_n	Стр. 311

## 5.1 Список параметров конфигурационного файла

Имя параметра	См.
SIP_FOVR_MAX_n	Стр. 311
SIP_FOVR_MODE_n	Стр. 311
SIP_FOVR_DURATION_n	Стр. 312
SIP_ADD_ROUTE_n	Стр. 312
SIP_REQURI_PORT_n	Стр. 312
ADD_EXPIRES_HEADER_n	Стр. 313
ADD_TRANSPORT_UDP_n	Стр. 313
SIP_ADD_DIVERSION_n	Стр. 313
TRANSFER_RECALL_TIM	Стр. 313
SIGNAL_COMPRESSION_n	Стр. 314
MAX_BREADTH_n	Стр. 314
MUTIPART_BOUNDARY_DELIMITER_n	Стр. 314
RINGTONE_183_180_ENABLE_n	Стр. 315
SIP_403_REG_SUB_RTX_n	Стр. 315
SIP_FORK_MODE_n	Стр. 315
AKA_AUTHENTICATION_ENABLE_n	Стр. 315
RFC2543_HOLD_ENABLE_n <sup>1</sup>	Стр. 316
SIP_HOLD_ATTRIBUTE_n	Стр. 316
SDP_USER_ID_n	Стр. 316
TELEVENT_PAYLOAD <sup>1</sup>	Стр. 317
HOLD_SOUND_PATH_n	Стр. 317
KEEP_EARLYMEDIA_n	Стр. 317
RFC3327_SUPPORT_PATH	Стр. 318
RFC4244_SUPPORT_HISTORY	Стр. 318
RFC3319_SUPPORT_JOIN	Стр. 318
RFC6947_DRAFT08_ALTC	Стр. 318
RFC5627_SUPPORT_GUU_n	Стр. 319
ESCAPECODE_CONVERSION	Стр. 319
SIP_REPLACE_ENABLE_n	Стр. 319
SEND_180_ALERT_ENABLE	Стр. 319
SIP_INC_INVITE_RTP_MODE_n	Стр. 320
SIP_183_TALK_ENABLE	Стр. 320
SIP_DNSSRV_ENA_NAPTR_n	Стр. 320

Имя параметра	См.
SIP_REFRESHER_n	Стр. 320
ENH_FOVR_ENABLE_n	Стр. 321
ENH_FOVR_RANDOM_TIMER_n	Стр. 321
ENH_FOVR_RANDOM_MAX_TIME_n	Стр. 322
ENH_FOVR_RANDOM_MIN_TIME_n	Стр. 322
INVITE_403_REGSEND_ENABLE_n	Стр. 322
ESCAPECODE_CONVERSION_RFC3986	Стр. 323
ENH_FOVR_RESPONSE_CODE	Стр. 323
ENH_FOVR_REGISTER_ENABLE_n	Стр. 323
ENH_FOVR_INVITE_ENABLE_n	Стр. 324
ENH_FOVR_SUBSCRIBE_ENABLE_n	Стр. 324
ENH_FOVR_BYE_ENABLE_n	Стр. 324
SUBSCRIBE_403_REGSEND_ENABLE_n	Стр. 324
SIP_UDP_RANDOM_PORT <sup>2</sup>	Стр. 325
ADD_PORT_FROM_AND_TO_HEADER_n	Стр. 325

## Параметры SIP-TLS

Имя параметра	См.
SIP_TRANSPORT_n <sup>1</sup>	Стр. 326
SIP_TLS_MODE_n <sup>1</sup>	Стр. 326
SIP_TLS_RECONNECT_n	Стр. 327
SIP_TLS_SRV_PREFIX_n <sup>1</sup>	Стр. 327
SIP_TLS_VERIFY_n	Стр. 327
SIP_TLS_ROOT_CERT_PATH	Стр. 327
SIP_TLS_CLIENT_CERT_PATH	Стр. 328
SIP_TLS_PKEY_PATH	Стр. 328
SIP_TLS_RANDOM_PORT	Стр. 328

## Параметры CODEC

Имя параметра	См.
CODEC_G729_PARAM_n	Стр. 329

## 5.1 Список параметров конфигурационного файла

---

Имя параметра	См.
CODEC_ENABLE <sub>x</sub> _n <sup>1</sup>	Стр. 329
CODEC_PRIORITY <sub>x</sub> _n <sup>1</sup>	Стр. 329
CODEC_PAYLOAD2	Стр. 330
CODEC_G711_REQ	Стр. 330

## Параметры DTMF

---

Имя параметра	См.
DTMF_METHOD_n <sup>1</sup>	Стр. 331
OUTBANDDTMF_VOL	Стр. 331
INBANDDTMF_VOL	Стр. 331
DTMF_SIGNAL_LEN	Стр. 331
DTMF_INTDIGIT_TIM	Стр. 332

## Параметры RTP/RTCP/RTCP-XR

---

Имя параметра	См.
DSCP_RTP_n <sup>1</sup>	Стр. 332
DSCP_RTCP_n <sup>1</sup>	Стр. 332
MAX_DELAY_n	Стр. 332
MIN_DELAY_n	Стр. 333
NOM_DELAY_n	Стр. 333
RTP_PORT_MIN <sup>1</sup>	Стр. 333
RTP_PORT_MAX <sup>1</sup>	Стр. 334
RTP_PTIME <sup>1</sup>	Стр. 334
RTCP_ENABLE_n <sup>1</sup>	Стр. 334
RTCP_INTVL_n <sup>1</sup>	Стр. 335
RTCP_SEND_BY_SDP_n	Стр. 335
RTP_CLOSE_ENABLE_n	Стр. 335
RTCPXR_ENABLE_n <sup>1</sup>	Стр. 335

## Параметры SRTP

Имя параметра	См.
SRTP_CONNECT_MODE_n <sup>1</sup>	Стр. 336
SRTP_MIX_CONFERENCE_ENABLE_n <sup>1</sup>	Стр. 336
SRTP_MIX_TRANSFER_ENABLE_n <sup>1</sup>	Стр. 337
SRTP_HELD_CALL_RTP_ENABLE	Стр. 337
DISPLAY_SRTP_CALL_ENABLE	Стр. 337

## Отчет качества звука (VQ) с помощью PUBLISH

Имя параметра	См.
VQREPORT_COLLECTOR_ADDRESS <sup>1</sup>	Стр. 338
VQREPORT_COLLECTOR_PORT <sup>1</sup>	Стр. 338
VQREPORT_SEND <sup>1</sup>	Стр. 338
ALERT_REPORT_TRIGGER <sup>1</sup>	Стр. 339
ALERT_REPORT_MOSQ_CRITICAL <sup>1</sup>	Стр. 339
ALERT_REPORT_MOSQ_WARNING <sup>1</sup>	Стр. 339
ALERT_REPORT_DELAY_CRITICAL <sup>1</sup>	Стр. 339
ALERT_REPORT_DELAY_WARNING <sup>1</sup>	Стр. 340
VQREPORT_SIGNAL_COMPRESSION	Стр. 340
VQREPORT_SEND_OPT_CODEC_ENABLE	Стр. 340
VQREPORT_SEND_OPT_NW_CHANGE	Стр. 340
VQREPORT_PACKET_LOSS_DETECTION	Стр. 341

## Параметры uaCSTA

Имя параметра	См.
UACSTA_ENABLE_n	Стр. 341
UACSTA_UNIQUE_ID	Стр. 341
CSTA_PORT	Стр. 342
CSTA_PRXY_ADDR	Стр. 342
CSTA_PRXY_PORT	Стр. 342
CSTA_RGSTR_ADDR	Стр. 342
CSTA_RGSTR_PORT	Стр. 342

## 5.1 Список параметров конфигурационного файла

---

Имя параметра	См.
CSTA_REG_EXPIRE_TIME	Стр. 343
CSTA_TRANSPORT	Стр. 343
CSTA_RGSTR_AUTHID	Стр. 343
CSTA_RGSTR_PASS	Стр. 343

## Параметры телефона

---

Имя параметра	См.
POWER_ON_DISPLAY_LOGO_PATH	Стр. 343
DISPLAY_WALLPAPER_DARK_PATH <sup>1</sup>	Стр. 344
DISPLAY_WALLPAPER_LIGHT_PATH <sup>1</sup>	Стр. 344
FIRSTDIGIT_TIM <sup>1</sup>	Стр. 344
INTDIGIT_TIM <sup>1</sup>	Стр. 345
POUND_KEY_DELIMITER_ENABLE <sup>1</sup>	Стр. 345
POST_DIAL_TALK_ENABLE	Стр. 345
RINGTONE_SETTING_HSy_n <sup>3</sup>	Стр. 346
INTERCOM_RINGTONE_SETTING_HSy <sup>3</sup>	Стр. 346
DISPLAY_NAME_REPLACE	Стр. 346
NUMBER_MATCHING_LOWER_DIGIT	Стр. 347
NUMBER_MATCHING_UPPER_DIGIT	Стр. 347
INCOMING_BUSY_ENABLE	Стр. 347
FLASH_RECALL_TERMINATE	Стр. 347
FLASHHOOK_CONTENT_TYPE	Стр. 348
NUM_PLAN_PARKING <sup>1</sup>	Стр. 348
CALLPARK_KEY_ENABLE <sup>1</sup>	Стр. 348
NUM_PLAN_PARK_RETRIEVING <sup>1</sup>	Стр. 348
IDLE_SOFT_KEY_PARK_RETRIEVING <sup>1</sup>	Стр. 349
HOLD_RECALL_TIM	Стр. 349
HOLD_TRANSFER_OPERATION	Стр. 349
ONHOOK_TRANSFER_ENABLE	Стр. 350
ONHOOK_HOLD_TRNS_ENABLE	Стр. 350
BLIND_TRANSFER_ENABLE	Стр. 350
REPEATER_MODE <sup>2</sup>	Стр. 350

Имя параметра	См.
SYS_LOCK_ENABLE_HSy <sup>*1</sup>	Стр. 351
SYS_LOCK_PASSWORD_HSy <sup>*1</sup>	Стр. 351
INTERCOM_ENABLE	Стр. 351
PAUSE_INPUT_ENABLE	Стр. 351
REGISTRATION_PIN <sup>*3</sup>	Стр. 352
CUSTOM_TIME_DISPLAY	Стр. 352
CNIP_FROM_ENABLE	Стр. 352
HS_IDLE_DISPLAY_TYPE <sup>*3</sup>	Стр. 352
NOISE_REDUCTION_MODE_HSy <sup>*3</sup>	Стр. 353
TALK_ON_CHARGE_MODE_HSy <sup>*3</sup>	Стр. 353
NUM_PLAN_PICKUP_GROUP <sup>*1</sup>	Стр. 353
SOFT_KEY_LABELx	Стр. 353
SOFT_KEY_QUICK_DIALx	Стр. 354
HANDSET_VOLUME_LEVEL	Стр. 354
HEADSET_VOLUME_LEVEL	Стр. 354
SPEAKER_VOLUME_LEVEL	Стр. 355
RINGER_VOLUME_LEVEL	Стр. 355
RINGER_VOL_OPERATION_ENABLE	Стр. 355
CNIP_CALL_PA_I_ENABLE	Стр. 355
EMBEDDED_WEB_PASS_ENABLE	Стр. 355
NETWORK_SETTINGS_PASS_ENABLE	Стр. 356
HANDSET_NAME_PASS_ENABLE	Стр. 356
CALLER_ID_DISP_PASS_ENABLE	Стр. 356
SYSTEM_OPTION_PASS_ENABLE	Стр. 357
CHANGE_PASS_PASS_ENABLE	Стр. 357
SYSTEM_SETTINGS_PASS_ENABLE	Стр. 357
PB_QUICK_SEARCH_ENABLE	Стр. 358
DISPLAY_BARGE_IN_ENABLE	Стр. 358
CW_DISPLAY_CONTINUATION_ENABLE	Стр. 358

## Параметры тонального сигнала

Имя параметра	См.
OUTSIDE_DIAL_TONE_FRQ	Стр. 359
OUTSIDE_DIAL_TONE_GAIN	Стр. 359
OUTSIDE_DIAL_TONE_RPT	Стр. 359
OUTSIDE_DIAL_TONE_TIMING	Стр. 359
REORDER_TONE_ENABLE	Стр. 359
TONE_LEN_DISCONNECT	Стр. 360
DIAL_TONE1_FRQ <sup>1</sup>	Стр. 360
DIAL_TONE1_GAIN	Стр. 360
DIAL_TONE1_RPT	Стр. 360
DIAL_TONE1_TIMING <sup>1</sup>	Стр. 361
DIAL_TONE2_FRQ	Стр. 361
DIAL_TONE2_GAIN	Стр. 361
DIAL_TONE2_RPT	Стр. 362
DIAL_TONE2_TIMING	Стр. 362
DIAL_TONE4_FRQ	Стр. 362
DIAL_TONE4_GAIN	Стр. 362
DIAL_TONE4_RPT	Стр. 363
DIAL_TONE4_TIMING	Стр. 363
BUSY_TONE_FRQ <sup>1</sup>	Стр. 363
BUSY_TONE_GAIN	Стр. 363
BUSY_TONE_RPT	Стр. 364
BUSY_TONE_TIMING <sup>1</sup>	Стр. 364
REORDER_TONE_FRQ <sup>1</sup>	Стр. 364
REORDER_TONE_GAIN	Стр. 365
REORDER_TONE_RPT	Стр. 365
REORDER_TONE_TIMING <sup>1</sup>	Стр. 365
RINGBACK_TONE_FRQ <sup>1</sup>	Стр. 365
RINGBACK_TONE_GAIN	Стр. 366
RINGBACK_TONE_RPT	Стр. 366
RINGBACK_TONE_TIMING <sup>1</sup>	Стр. 366
HOLD_TONE_FRQ	Стр. 366

Имя параметра	См.
HOLD_TONE_GAIN	Стр. 367
BELL_CORE_PATTERN1_TIMING	Стр. 367
BELL_CORE_PATTERN2_TIMING	Стр. 367
BELL_CORE_PATTERN3_TIMING	Стр. 367
BELL_CORE_PATTERN4_TIMING	Стр. 368
BELL_CORE_PATTERN5_TIMING	Стр. 368
KEY_PAD_TONE_HSy <sup>3</sup>	Стр. 368

## Параметры управления вызовами

Имя параметра	См.
OUTGOING_CALL_LINE_HSy <sup>2</sup>	Стр. 369
DEFAULT_LINE_SELECT_HSy <sup>2</sup>	Стр. 369
INCOMING_CALL_GROUP_n <sup>2</sup>	Стр. 370
PAGING_ENABLE_HANDSET_n <sup>1</sup>	Стр. 370
ANONYMOUS_CALL_ENABLE_n <sup>2</sup>	Стр. 370
BLOCK_ANONYMOUS_CALL_ENABLE_n <sup>2</sup>	Стр. 371
HOTLINE_ENABLE_HSy <sup>1</sup>	Стр. 371
HOTLINE_NUMBER_HSy <sup>1</sup>	Стр. 371
HOTLINE_TIM <sup>1</sup>	Стр. 372
DISPLAY_NAME_n <sup>1</sup>	Стр. 372
VM_SUBSCRIBE_ENABLE <sup>1</sup>	Стр. 372
VM_NUMBER_n <sup>1</sup>	Стр. 372
VM_SUBSCRIBE_SPECIFIC_n	Стр. 373
DIAL_PLAN_n <sup>1</sup>	Стр. 373
DIAL_PLAN_NOT_MATCH_ENABLE_n <sup>1</sup>	Стр. 373
MACRODIGIT_TIM <sup>1</sup>	Стр. 374
INTERNATIONAL_ACCESS_CODE <sup>1</sup>	Стр. 374
COUNTRY_CALLING_CODE <sup>1</sup>	Стр. 375
NATIONAL_ACCESS_CODE <sup>1</sup>	Стр. 375
IDLE_SOFT_KEY_A <sup>1</sup>	Стр. 375
IDLE_SOFT_KEY_B <sup>1</sup>	Стр. 376
IDLE_SOFT_KEY_C <sup>1</sup>	Стр. 376

## 5.1 Список параметров конфигурационного файла

Имя параметра	См.
ADMIN_ABILITY_ENABLE_HSY <sup>1</sup>	Стр. 377
HANDSET_NAME_HSY <sup>2</sup>	Стр. 377
EMERGENCY_CALLx <sup>1</sup>	Стр. 378
CALL_REJECTIONx_n <sup>2</sup>	Стр. 378
CLICKTO_ENABLE_n <sup>1</sup>	Стр. 378
CALLPARK_NOTIFICATION_ENABLE_n <sup>1</sup>	Стр. 379
SHARED_CALL_ENABLE_n <sup>1</sup>	Стр. 379
SHARED_STOP_LINE_SEIZE	Стр. 379
FWD_DND_SYNCHRO_ENABLE_n <sup>1</sup>	Стр. 380
MOH_SERVER_URI_n <sup>1</sup>	Стр. 380
FWD_DND_CONTROL_ENABLE	Стр. 381
FWD_DND_SYNCHRO_MODE	Стр. 381
HOLD_AND_CALL_ENABLE	Стр. 381
AUTO_CALL_HOLD	Стр. 381
SIP_RESPONSE_CODE_DND	Стр. 381
SIP_RESPONSE_CODE_CALL_REJECT	Стр. 382
CW_ENABLE_n <sup>1</sup>	Стр. 382
RETURN_VOL_SET_DEFAULT_ENABLE	Стр. 382
CONFERENCE_SERVER_URI <sup>1</sup>	Стр. 382
PRIVACY_MODE_n	Стр. 383
PARALLEL_HSNOM <sup>2</sup>	Стр. 383
PARALLEL_MODEM <sup>2</sup>	Стр. 384
FWD_SYNCHRO_FORCE_DISABLE_n	Стр. 384
CONF_SERVER_HOLD_ENABLE	Стр. 384
DIALPLAN_REPLACE_LOG_ENABLE	Стр. 384
DIALPLAN_MEMORY_DIAL_ENABLE	Стр. 385
SIGNALING_AUTO_ANS_ENABLE_n	Стр. 385
TALKING_SOFT_KEY_A	Стр. 385
TALKING_SOFT_KEY_B	Стр. 386
TALKING_SOFT_KEY_C	Стр. 387
DISPLAY_VM_WITH_NUMBER	Стр. 388
FWD_DND_MISSEDLOG_ENABLE	Стр. 388
RETRIVE_TRANS_HOLD_OPER_CHANGE	Стр. 389

Имя параметра	См.
REMOVE_PREFIX_ENABLE	Стр. 389
RCVBACK_RESCODE_OUTOFRANGE	Стр. 389

## Параметры регистрации событий

Имя параметра	См.
SYSLOG_ADDR	Стр. 389
SYSLOG_PORT	Стр. 390
LOGGING_LEVEL_DNS	Стр. 390
LOGGING_LEVEL_NW1	Стр. 390
LOGGING_LEVEL_FILE	Стр. 390
LOGGING_LEVEL_SIP	Стр. 390
LOGGING_LEVEL_TR069	Стр. 391
LOGGING_LEVEL_STUN	Стр. 391
LOGGING_LEVEL_NW2	Стр. 391
LOGGING_LEVEL_CFGPARSE	Стр. 391
SYSLOG_OUT_START	Стр. 391
SYSLOG_TRANSPORT	Стр. 392
SYSLOG_TLS_VERIFY	Стр. 392
SYSLOG_ROOT_CERT_PATH	Стр. 392
SYSLOG_CLIENT_CERT_PATH	Стр. 392
SYSLOG_PKEY_PATH	Стр. 392
DECT_MONITORING_CYCLIC_INTVL	Стр. 393
DECT_MONITORING_OUTPUT	Стр. 393

## TWAMP Settings

Имя параметра	См.
TWAMP_ENABLE <sup>1</sup>	Стр. 393
TWAMP_CONTROL_PORT <sup>1</sup>	Стр. 393
TWAMP_TEST_PORT <sup>1</sup>	Стр. 394
TWAMP_SERVER_WAIT_TIME <sup>1</sup>	Стр. 394
TWAMP_REFLECTOR_WAIT_TIME <sup>1</sup>	Стр. 394

## 5.1 Список параметров конфигурационного файла

---

Имя параметра	См.
<code>TWAMP_PADDING_ZERO</code>	Стр. 394

<sup>\*1</sup> Этот параметр также можно настраивать через веб-интерфейс пользователя.

<sup>\*2</sup> Этот параметр также можно настраивать посредством других способов программирования (через телефонный или веб-интерфейс пользователя).

<sup>\*3</sup> Этот параметр также можно настраивать посредством программирования через телефонный интерфейс пользователя.

## 5.2 Общая информация о конфигурационных файлах

### 5.2.1 Параметры конфигурационного файла

В таблицах ниже показана информация о каждом параметре, который может быть записан в конфигурационном файле. Информация включает название параметра (в качестве названия таблицы), формат значения, описание, допустимый диапазон значений, значение каждого параметра по умолчанию, ссылку на страницу описания в разделах про телефонный и веб-интерфейс пользователя.

#### Имя параметра

Это предопределенное в системе название параметра, которое не может быть изменено.

#### Замечание

- Названия некоторых параметров заканчиваются на "\_n". Это означает, что эти параметры могут быть настроены для каждой линии отдельно. Число доступных линий зависит от используемого телефона, а именно:
  - KX-TGP600: 1–8

#### Формат значения

Значения всех параметров поделены на типы: целочисленный, логический и строковый. Некоторые параметры задаются в сложной форме, например, как "целые числа с разделителями-запятыми" или "строка с разделителями-запятыми".

- **Целочисленный тип:** числовое значение, заданное последовательностью цифровых символов, иногда со знаком "-" (минус) в начале  
Пустая строка не допускается.
- **Логический тип:** значение "Y" или "N"
- **Строковый тип:** последовательность алфавитно-цифровых символов  
Для получения подробной информации о доступных символах см. раздел **5.2.2 Допустимые символы для значений строки**.
- **Целые числа с разделителями-запятыми:** список целых чисел, разделенных запятыми  
Символы пробела не допускаются.
- **Строка с разделителями-запятыми:** список строковых значений, разделенных запятыми  
Символы пробела не допускаются.
- **IPADDR:** формат адреса IPv4.
- **IPADDR-V6:** формат адреса IPv6 (может использоваться в сокращении).

#### Описание

Подробное описание параметра.

#### Диапазон значений

Отображение диапазона допустимых значений параметра.

#### Значение по умолчанию

Отображение значения заводской установки параметра.

Фактические значения по умолчанию могут отличаться в зависимости от поставщика услуг телефонной сети/обслуживающей организации.

## 5.2.2 Допустимые символы для значений строки

---

### Ссылка на интерфейс пользователя телефона

Справочная ссылка на страницу с описанием программирования соответствующего параметра через телефонный интерфейс пользователя.

### Ссылка на веб-интерфейс пользователя

Справочная ссылка на страницу с описанием программирования соответствующего параметра через веб-интерфейс пользователя.

## 5.2.2 Допустимые символы для значений строки

Если в ячейке "Диапазон значений" не указано иное, использовать можно только символы в кодировке ASCII. Для значений некоторых параметров использовать можно также символы в кодировке Unicode.

Доступные символы в кодировке ASCII расположены в таблице ниже на белом фоне:

	00	01	02	03	04	05	06	07	08	09	0A	0B	0C	0D	0E	0F
20	SP	!	"	#	\$	%	&	'	(	)	*	+	,	-	.	/
30	0	1	2	3	4	5	6	7	8	9	:	;	<	=	>	?
40	@	A	B	C	D	E	F	G	H	I	J	K	L	M	N	O
50	P	Q	R	S	T	U	V	W	X	Y	Z	[	\	]	^	_
60	`	a	b	c	d	e	f	g	h	i	j	k	l	m	n	o
70	p	q	r	s	t	u	v	w	x	y	z	{		}	~	

## 5.3 Системные настройки

### 5.3.1 Системные настройки

#### MULTI\_NUMBER\_ENABLE

Формат значения	Логический тип
Описание	Определяет необходимость включения или отключения многоканального режима.
Диапазон значений	<ul style="list-style-type: none"> <li>Y: включить многоканальный режим.</li> <li>N: отключить (режим 1 к 1)</li> </ul>
Значение по умолчанию	N

#### WIDEBAND\_AUDIO\_ENABLE

Формат значения	Логический тип
Описание	Определяет необходимость включения или отключения широкополосной передачи звука. При выборе значения параметра "Y" доступны широкополосная передача звука и 4 одновременных вызова. При выборе значения параметра "N" доступны только узкополосная передача звука и 8 одновременных вызовов.
Диапазон значений	<ul style="list-style-type: none"> <li>Y: включить ШП (макс. 4 вызова одновременно)</li> <li>N: отключить ШП (только узкополосная передача, макс. 8 одновременных вызовов)</li> </ul>
Значение по умолчанию	N

#### CODEC\_G722AMR\_ENABLE

Формат значения	Логический тип
Описание	Определяет необходимость включения или отключения G.722.2 AMR-WB.
Диапазон значений	<ul style="list-style-type: none"> <li>Y: включить G.722.2 AMR</li> <li>N: деактивировать</li> </ul>
Значение по умолчанию	N

#### FACTORY\_RESET\_ENABLE

Формат значения	Логический тип
Описание	Определяет необходимость включения или отключения заводских параметров и параметров по умолчанию оператора услуг связи.

Диапазон значений	<ul style="list-style-type: none"> <li>Y: выполнить сброс до заводских параметров</li> <li>N: деактивировать</li> </ul>
Значение по умолчанию	Y

## SIP\_TRUNK\_MODE\_ENABLE

Формат значения	Логический тип
Описание	Определяет необходимость использования услуги внешних SIP-линий (PSTN).
Диапазон значений	<ul style="list-style-type: none"> <li>Y: активировать использование услуги внешних SIP-линии</li> <li>N: деактивировать</li> </ul>
Значение по умолчанию	N
Ссылка на веб-интерфейс пользователя	Enable SIP Trunk Service (Стр. 120)

## SIP\_NON\_REGISTER\_ENABLE

Формат значения	Логический тип
Описание	<p>Определяет возможность использования устройства без регистрации агента пользователя (UA) SIP.</p> <p><b>Замечание</b></p> <ul style="list-style-type: none"> <li>Этот параметр доступен, только если для параметра <b>[SIP_TRUNK_MODE_ENABLE]</b> установлено значение <b>[Y]</b>.</li> </ul>
Диапазон значений	<ul style="list-style-type: none"> <li>Y: активировать возможность использования без регистрации агента пользователя SIP</li> <li>N: деактивировать</li> </ul>
Значение по умолчанию	N
Ссылка на веб-интерфейс пользователя	Enable Non-Registering SIP UA (Стр. 120)

## RTP\_KEEP\_ENABLE

Формат значения	Логический тип
Описание	<p>Включение и отключение отправки RTP-пакетов, когда вызов находится на удержании.</p> <p><b>Замечание</b></p> <ul style="list-style-type: none"> <li>Этот параметр доступен, только если для параметра <b>[SIP_TRUNK_MODE_ENABLE]</b> установлено значение <b>[Y]</b>.</li> </ul>

<b>Диапазон значений</b>	<ul style="list-style-type: none"> <li>• <b>Y</b>: активировать отправку RTP-пакетов, когда вызов находится на удержании</li> <li>• <b>N</b>: деактивировать</li> </ul>
<b>Значение по умолчанию</b>	<b>N</b>
<b>Ссылка на веб-интерфейс пользователя</b>	Send RTP on Call Hold (Стр. 120)

## FWD\_DND\_MENU\_ENABLE

<b>Формат значения</b>	Логический тип
<b>Описание</b>	Указывает, отображается ли параметр "ПАД/НБ" в МЕНЮ.
<b>Диапазон значений</b>	<ul style="list-style-type: none"> <li>• <b>Y</b>: отображается</li> <li>• <b>N</b>: не отображается</li> </ul>
<b>Значение по умолчанию</b>	<b>Y</b>

## BLOCK\_ANONY\_MENU\_ENABLE

<b>Формат значения</b>	Логический тип
<b>Описание</b>	Указывает, отображается ли параметр "Блок. аноним." в МЕНЮ.
<b>Диапазон значений</b>	<ul style="list-style-type: none"> <li>• <b>Y</b>: отображается</li> <li>• <b>N</b>: не отображается</li> </ul>
<b>Значение по умолчанию</b>	<b>Y</b>

## ANONY\_CALL\_MENU\_ENABLE

<b>Формат значения</b>	Логический тип
<b>Описание</b>	Указывает, отображается ли параметр "АНОНИМНЫЙ ВЫЗОВ" в МЕНЮ.
<b>Диапазон значений</b>	<ul style="list-style-type: none"> <li>• <b>Y</b>: отображается</li> <li>• <b>N</b>: не отображается</li> </ul>
<b>Значение по умолчанию</b>	<b>Y</b>

## TIME\_ZONE\_SET\_ENABLE

<b>Формат значения</b>	Логический тип
<b>Описание</b>	Указывает, отображается ли параметр "Часовой пояс" в МЕНЮ.
<b>Диапазон значений</b>	<ul style="list-style-type: none"> <li>• <b>Y</b>: отображается</li> <li>• <b>N</b>: не отображается</li> </ul>
<b>Значение по умолчанию</b>	<b>N</b>

## AUTO\_INPUT\_KEY\_TIME

<b>Формат значения</b>	Целочисленный тип
<b>Описание</b>	Указывает время в секундах, после которого курсор автоматически переходит на следующую позицию при вводе символов.
<b>Диапазон значений</b>	0–3 [0: выкл.]
<b>Значение по умолчанию</b>	0

## CALL\_SETTINGS\_MENU\_ENABLE

<b>Формат значения</b>	Логический тип
<b>Описание</b>	Указывает, отображается ли параметр "Опции вызова" в МЕНЮ.
<b>Диапазон значений</b>	<ul style="list-style-type: none"> <li>• <b>Y</b>: отображается</li> <li>• <b>N</b>: не отображается</li> </ul>
<b>Значение по умолчанию</b>	Y

## DISCLOSE\_FUNCTION\_ENABLE

<b>Формат значения</b>	Логический тип
<b>Описание</b>	Выбор обычного или гостиничного режима работы телефона.
<b>Диапазон значений</b>	<ul style="list-style-type: none"> <li>• <b>Y</b>: обычный телефон</li> <li>• <b>N</b>: гостиничный телефон</li> </ul> <p><b>Замечание</b></p> <ul style="list-style-type: none"> <li>• Если задано "N", использование некоторых функций и кнопок ограничивается.</li> </ul>
<b>Значение по умолчанию</b>	Y

## VM\_FUNCTION\_ENABLE

<b>Формат значения</b>	Логический тип
<b>Описание</b>	Указывает, включена ли функция голосовой почты.
<b>Диапазон значений</b>	<ul style="list-style-type: none"> <li>• <b>Y</b>: включить функцию голосовой почты</li> <li>• <b>N</b>: деактивировать</li> </ul>
<b>Значение по умолчанию</b>	Y

## DELAY\_RING\_TIME\_n

Пример имени параметра	DELAY_RING_TIME_1, DELAY_RING_TIME_2, ..., DELAY_RING_TIME_8
Формат значения	Целочисленный тип
Описание	Указывается продолжительность (в секундах) звонка устройства.
Диапазон значений	0–30 0: отключить
Значение по умолчанию	0

## OFF\_HOOK\_MONITOR\_ENABLE

Формат значения	Логический тип
Описание	Указывается, активирована или функция прослушивания разговора при поднятой трубке. (только KX-TPA65)
Диапазон значений	<ul style="list-style-type: none"> <li>Y: активировать функция прослушивания разговора при поднятой трубке</li> <li>N: деактивировать</li> </ul>
Значение по умолчанию	Y

## PRIVATE\_HOLD\_ENABLE

Формат значения	Логический тип
Описание	Включение или отключение "Удерж Частн".
Диапазон значений	<ul style="list-style-type: none"> <li>Y: включить удержание в частном режиме</li> <li>N: деактивировать</li> </ul>
Значение по умолчанию	N
Ссылка на веб-интерфейс пользователя	Private Hold (Стр. 168)

## CONF\_OWNER\_OUT\_ENABLE

Формат значения	Логический тип
Описание	Указывается, разрешено ли двум оставшимся абонентам трехсторонней конференции продолжать разговор, если инициатор конференц-связи выходит из конференции (конференц-связь без участия оператора).
Диапазон значений	<ul style="list-style-type: none"> <li>Y: разрешить конференц-связь без участия оператора</li> <li>N: деактивировать</li> </ul>
Значение по умолчанию	N

## PCAP\_ENABLE

<b>Формат значения</b>	Логический тип
<b>Описание</b>	Указывается, активирована или деактивирована функция записи пакетов с помощью утилиты Wireshark (PCAP Remote).
<b>Диапазон значений</b>	<ul style="list-style-type: none"> <li>• <b>Y</b>: активировать PCAP Remote</li> <li>• <b>N</b>: деактивировать</li> </ul>
<b>Значение по умолчанию</b>	<b>N</b>

## PCAP\_REMOTE\_ID

<b>Формат значения</b>	Строковый тип
<b>Описание</b>	Указывается идентификатор IP-телефона, чьи пакеты будут записываться с помощью утилиты Wireshark (PCAP Remote).
<b>Диапазон значений</b>	1–16 символов
<b>Значение по умолчанию</b>	Пустая строка

## PCAP\_REMOTE\_PASS

<b>Формат значения</b>	Строковый тип
<b>Описание</b>	Указывается пароль IP-телефона, чьи пакеты будут записываться с помощью утилиты Wireshark (PCAP Remote).
<b>Диапазон значений</b>	0, 6–64 символов
<b>Значение по умолчанию</b>	Пустая строка

## PCAP\_REMOTE\_PORT

<b>Формат значения</b>	Целочисленный тип
<b>Описание</b>	Указывается порт IP-телефона, чьи пакеты будут записываться с помощью утилиты Wireshark (PCAP Remote).
<b>Диапазон значений</b>	1–65535
<b>Значение по умолчанию</b>	2002

## DTMF\_OUT\_ENABLE

<b>Формат значения</b>	Логический тип
<b>Описание</b>	Указывается, будут ли слышны полученные исходящие DTMF-сигналы.

Диапазон значений	<ul style="list-style-type: none"> <li>• <b>Y</b>: исходящие DTMF-сигналы слышны</li> <li>• <b>N</b>: деактивировать</li> </ul>
Значение по умолчанию	Y

## CANCEL\_OPERATION\_MODE

Формат значения	Целочисленный тип
Описание	Указывается функция клавиши [CANCEL], когда линия занята.
Диапазон значений	<ul style="list-style-type: none"> <li>• 0: отмена текущей операции</li> <li>• 1: возврат в режим ожидания</li> </ul>
Значение по умолчанию	0

## RANGE\_ALARM\_ENABLE

Формат значения	Логический тип
Описание	Указывается включена ли функция предупреждения при выходе из зоны действия (range alarm).
Диапазон значений	<ul style="list-style-type: none"> <li>• <b>Y</b>: включить функцию предупреждения при выходе из зоны действия (range alarm)</li> <li>• <b>N</b>: деактивировать</li> </ul>
Значение по умолчанию	N

## NOTIFICATION\_MENU\_ENABLE

Формат значения	Логический тип
Описание	Указывается, отображаются ли настройки уведомлений в МЕНЮ.
Диапазон значений	<ul style="list-style-type: none"> <li>• <b>Y</b>: отображать настройки уведомлений</li> <li>• <b>N</b>: не отображать</li> </ul>
Значение по умолчанию	Y

## NOTIFY\_MISSEDCALL\_ENABLE\_HSy

Пример имени параметра	NOTIFY_MISSEDCALL_ENABLE_HS1, NOTIFY_MISSEDCALL_ENABLE_HS2, ..., NOTIFY_MISSEDCALL_ENABLE_HS8
Формат значения	Логический тип

<b>Описание</b>	Указывается, отображается ли "ПРОПУЩ ВЫЗОВЫ" на экране в режиме ожидания.  <b>Замечание</b> <ul style="list-style-type: none"> <li>Этот параметр доступен, только если для параметра "NOTIFICATION_MENU_ENABLE" установлено значение "Y".</li> </ul>
<b>Диапазон значений</b>	<ul style="list-style-type: none"> <li>Y: включить отображение "ПРОПУЩ ВЫЗОВЫ" в режиме ожидания.</li> <li>N: деактивировать</li> </ul>
<b>Значение по умолчанию</b>	Y
<b>Ссылка на веб-интерфейс пользователя</b>	Missed Call Notification—Message (Стр. 135)

## NOTIFY\_VOICEMAIL\_ENABLE\_HSy

<b>Пример имени параметра</b>	NOTIFY_VOICEMAIL_ENABLE_HS1, NOTIFY_VOICEMAIL_ENABLE_HS2, ..., NOTIFY_VOICEMAIL_ENABLE_HS8
<b>Формат значения</b>	Логический тип
<b>Описание</b>	Указывается, отображается ли "Голос. Сообщ" на экране в режиме ожидания.  <b>Замечание</b> <ul style="list-style-type: none"> <li>Этот параметр доступен, только если для параметра "NOTIFICATION_MENU_ENABLE" установлено значение "Y".</li> </ul>
<b>Диапазон значений</b>	<ul style="list-style-type: none"> <li>Y: включить отображение "Голос. Сообщ" в режиме ожидания.</li> <li>N: деактивировать</li> </ul>
<b>Значение по умолчанию</b>	Y
<b>Ссылка на веб-интерфейс пользователя</b>	Voice Message Notification—Message (Стр. 136)

## NOTIFY\_MISSEDCALL\_LED\_ENABLE\_HSy

<b>Пример имени параметра</b>	NOTIFY_MISSEDCALL_LED_ENABLE_HS1, NOTIFY_MISSEDCALL_LED_ENABLE_HS2, ..., NOTIFY_MISSEDCALL_LED_ENABLE_HS8
<b>Формат значения</b>	Логический тип

<b>Описание</b>	Указывается, используется ли светодиодная индикация пропущенных вызовов.  <b>Замечание</b> <ul style="list-style-type: none"> <li>Этот параметр доступен, только если для параметра "NOTIFICATION_MENU_ENABLE" установлено значение "Y".</li> </ul>
<b>Диапазон значений</b>	<ul style="list-style-type: none"> <li>Y: включить светодиодную индикацию пропущенных вызовов.</li> <li>N: деактивировать</li> </ul>
<b>Значение по умолчанию</b>	Y
<b>Ссылка на веб-интерфейс пользователя</b>	Missed Call Notification—LED (Стр. 136)

## NOTIFY\_VOICEMAIL\_LED\_ENABLE\_HSy

<b>Пример имени параметра</b>	NOTIFY_VOICEMAIL_LED_ENABLE_HS1, NOTIFY_VOICEMAIL_LED_ENABLE_HS2, ..., NOTIFY_VOICEMAIL_LED_ENABLE_HS8
<b>Формат значения</b>	Логический тип
<b>Описание</b>	Указывается, используется ли светодиодная индикация новых голосовых сообщений.  <b>Замечание</b> <ul style="list-style-type: none"> <li>Этот параметр доступен, только если для параметра "NOTIFICATION_MENU_ENABLE" установлено значение "Y".</li> </ul>
<b>Диапазон значений</b>	<ul style="list-style-type: none"> <li>Y: включить светодиодную индикацию новых голосовых сообщений.</li> <li>N: деактивировать</li> </ul>
<b>Значение по умолчанию</b>	Y
<b>Ссылка на веб-интерфейс пользователя</b>	Voice Message Notification—LED (Стр. 136)

## NOTIFY\_VOICEMAIL\_ALARM\_ENABLE\_HSy

<b>Пример имени параметра</b>	NOTIFY_VOICEMAIL_ALARM_ENABLE_HS1, NOTIFY_VOICEMAIL_ALARM_ENABLE_HS2, ..., NOTIFY_VOICEMAIL_ALARM_ENABLE_HS8
<b>Формат значения</b>	Логический тип

### 5.3.1 Системные настройки

<b>Описание</b>	Указывается, используется ли звуковое оповещение для индикации нового голосового сообщения.  <b>Замечание</b> <ul style="list-style-type: none"><li>Этот параметр доступен, только если для параметра "NOTIFICATION_MENU_ENABLE" установлено значение "Y".</li></ul>
<b>Диапазон значений</b>	<ul style="list-style-type: none"><li>Y: включить звуковую индикацию новых голосовых сообщений.</li><li>N: деактивировать</li></ul>
<b>Значение по умолчанию</b>	Y
<b>Ссылка на веб-интерфейс пользователя</b>	Voice Message Notification—Alarm (Стр. 137)

### NOTIFICATION\_ALARM\_TYPE

<b>Формат значения</b>	Целочисленный тип
<b>Описание</b>	Указывается, используется ли звуковое оповещение о голосовой почте только первый или каждый раз.
<b>Диапазон значений</b>	<ul style="list-style-type: none"><li>0: только первый раз</li><li>1: каждый раз</li></ul>
<b>Значение по умолчанию</b>	0

### BOOTLOG\_SERVER\_URI

<b>Формат значения</b>	Строковый тип
<b>Описание</b>	Указывается URI для сервера регистрации начальных загрузок.
<b>Диапазон значений</b>	Макс. 256 символа
<b>Значение по умолчанию</b>	Пустая строка

### NOISE\_SUPPRESSOR\_ENABLE

<b>Формат значения</b>	Логический тип
<b>Описание</b>	Включение или отключение функции шумоподавления.
<b>Диапазон значений</b>	<ul style="list-style-type: none"><li>Y: включить функцию шумоподавления.</li><li>N: деактивировать</li></ul>
<b>Значение по умолчанию</b>	N

### CODEC\_VAD\_CNG\_ENABLE

<b>Формат значения</b>	Логический тип
------------------------	----------------

<b>Описание</b>	Включение или выключение функций VAD и CNG. (VAD: обнаружение речевых сигналов, CNG: генерация комфортного шума)
<b>Диапазон значений</b>	<ul style="list-style-type: none"> <li>• <b>Y</b>: включить функции VAD и CNG</li> <li>• <b>N</b>: деактивировать</li> </ul>
<b>Значение по умолчанию</b>	<b>N</b>

## ERROR\_AUTO\_REBOOT\_TIME

<b>Формат значения</b>	Целочисленный тип
<b>Описание</b>	Указывается продолжительность времени в часах до автоматической перезагрузки устройства при удалении регистрации SIP из всех аккаунтов.
<b>Диапазон значений</b>	0, 1–72 (0: деактивировать)
<b>Значение по умолчанию</b>	0

## BLOCK\_CID\_MENU\_ENABLE

<b>Формат значения</b>	Логический тип
<b>Описание</b>	Указывается, отображается ли параметр "Блок. Caller ID" на экране телефона и в веб-интерфейсе пользователя.
<b>Диапазон значений</b>	<ul style="list-style-type: none"> <li>• <b>Y</b>: активировать</li> <li>• <b>N</b>: деактивировать</li> </ul>
<b>Значение по умолчанию</b>	<b>Y</b>

## LCD\_BACKLIGHT\_STBY\_MENU\_ENABLE

<b>Формат значения</b>	Логический тип
<b>Описание</b>	Включение или отключение параметра "РЕЖИМ ОЖИДАНИЯ" в настройках "ПОДСВЕТКА" в меню телефона.
<b>Диапазон значений</b>	<ul style="list-style-type: none"> <li>• <b>Y</b>: активировать</li> <li>• <b>N</b>: деактивировать</li> </ul>
<b>Значение по умолчанию</b>	<b>N</b>

## BOOTLOG\_CYCLIC\_INTVL

<b>Формат значения</b>	Целочисленный тип
------------------------	-------------------

### 5.3.2 Параметры регистрации телефонной трубки

<b>Описание</b>	Выбор интервала в часах, в течение которого устройство отправит журнал начальной загрузки.  <b>Замечание</b> <ul style="list-style-type: none"><li>• URI для сервера регистрации начальных загрузок необходимо указать в <code>BOOTLOG_SERVER_URI</code>.</li><li>• Если <code>BOOTLOG_CYCLIC_INTVL="0"</code>, журнал начальной загрузки будет отправляться только при запуске.</li></ul>
<b>Диапазон значений</b>	0–24
<b>Значение по умолчанию</b>	6

### 5.3.2 Параметры регистрации телефонной трубки

#### IPEI\_HSy

<b>Пример имени параметра</b>	IPEI_HS1, IPEI_HS2, ..., IPEI_HS8
<b>Формат значения</b>	Строковый тип
<b>Описание</b>	Определение IPEI телефонной трубки, используемого при регистрации трубки на базовом блоке.
<b>Диапазон значений</b>	12 цифр, десятичный формат
<b>Значение по умолчанию</b>	Пустая строка

#### IPEI\_AUTOREGMODE\_ENABLE

<b>Формат значения</b>	Логический тип
<b>Описание</b>	Определяет необходимость включения режима автоматической регистрации телефонной трубки после настройки IPEI.
<b>Диапазон значений</b>	<ul style="list-style-type: none"><li>• <b>Y</b>: включить автоматическую регистрацию</li><li>• <b>N</b>: деактивировать</li></ul>
<b>Значение по умолчанию</b>	<b>N</b>

#### IPEI\_RESTRICTION\_ENABLE

<b>Формат значения</b>	Логический тип
<b>Описание</b>	Определяет необходимость установления ограничения регистрации телефонной трубки после настройки IPEI.
<b>Диапазон значений</b>	<ul style="list-style-type: none"><li>• <b>Y</b>: включить ограничение регистрации</li><li>• <b>N</b>: деактивировать</li></ul>
<b>Значение по умолчанию</b>	<b>N</b>

## NEXT\_REGISTERED\_HS\_NUMBER

<b>Формат значения</b>	Целочисленный тип
<b>Описание</b>	<p>Указывается номер трубки для регистрации или отмены регистрации.</p> <ul style="list-style-type: none"> <li>0: номер трубки будет зарегистрирован по порядку, начиная с наименьшего номера. (от 1 - 8)</li> <li>1–8: если указанный номер трубки уже зарегистрирован, его регистрация будет отменена. Если указанный номер не зарегистрирован, он будет зарегистрирован.</li> </ul> <p><b>Замечание</b></p> <ul style="list-style-type: none"> <li>Если параметры IPEI трубки зарегистрированы на базовом устройстве, эта настройка недопустима.</li> </ul>
<b>Диапазон значений</b>	0–8 (0: обычный порядок, 1: трубка 1, 2: трубка 2, ..., 8: трубка 8)
<b>Значение по умолчанию</b>	0

## IPEI\_CHANGE\_HS\_ENABLE

<b>Формат значения</b>	Логический тип
<b>Описание</b>	Указывается, включена ли возможность изменения регистрации трубки с IPEI.
<b>Диапазон значений</b>	<ul style="list-style-type: none"> <li>Y: разрешить изменение</li> <li>N: деактивировать</li> </ul>
<b>Значение по умолчанию</b>	N

## 5.3.3 Основные параметры сети

### IP\_ADDR\_MODE

<b>Формат значения</b>	Целочисленный тип
<b>Описание</b>	Определение режима IP-адресации.
<b>Диапазон значений</b>	<ul style="list-style-type: none"> <li>0: IPv4</li> <li>1: IPv6</li> <li>2: IPv4&amp;IPv6</li> </ul>
<b>Значение по умолчанию</b>	0
<b>Ссылка на веб-интерфейс пользователя</b>	IP Addressing Mode (Стр. 91)

## CONNECTION\_TYPE

<b>Формат значения</b>	Целочисленный тип
------------------------	-------------------

<b>Описание</b>	Указание автоматического (посредством DHCP) или ручного (статического) способа назначения IP-адреса для IPv4.
<b>Диапазон значений</b>	<ul style="list-style-type: none"> <li>• 0: статический адрес</li> <li>• 1: DHCP</li> </ul>
<b>Значение по умолчанию</b>	1
<b>Ссылка на веб-интерфейс пользователя</b>	Connection Mode (Стр. 92)

## STATIC\_IP\_ADDRESS

<b>Формат значения</b>	IPADDR
<b>Описание</b>	<p>Определение IP-адреса устройства для IPv4.</p> <p><b>Замечание</b></p> <ul style="list-style-type: none"> <li>• Этот параметр доступен, только если для параметра "CONNECTION_TYPE" установлено значение "0".</li> <li>• При указании этого параметра необходимо также указать в конфигурационном файле параметр "STATIC_SUBNET".</li> </ul>
<b>Диапазон значений</b>	Макс. 15 символа n.n.n.n [n=0–255]
<b>Значение по умолчанию</b>	Пустая строка
<b>Ссылка на веб-интерфейс пользователя</b>	IP Address (Стр. 92)

## STATIC\_SUBNET

<b>Формат значения</b>	IPADDR
<b>Описание</b>	<p>Определение маски подсети для IPv4.</p> <p><b>Замечание</b></p> <ul style="list-style-type: none"> <li>• Этот параметр доступен, только если для параметра "CONNECTION_TYPE" установлено значение "0".</li> <li>• При указании этого параметра необходимо также указать в конфигурационном файле параметр "STATIC_IP_ADDRESS".</li> </ul>
<b>Диапазон значений</b>	Макс. 15 символа n.n.n.n [n=0–255]
<b>Значение по умолчанию</b>	Пустая строка
<b>Ссылка на веб-интерфейс пользователя</b>	Subnet Mask (Стр. 93)

## STATIC\_GATEWAY

<b>Формат значения</b>	IPADDR
<b>Описание</b>	Указание IP-адреса шлюза по умолчанию для сети IPv4, к которой подключено устройство.  <b>Замечание</b> <ul style="list-style-type: none"> <li>Этот параметр доступен, только если для параметра "CONNECTION_TYPE" установлено значение "0".</li> <li>При указании этого параметра необходимо также указать в конфигурационном файле параметры "STATIC_IP_ADDRESS" и "STATIC_SUBNET".</li> </ul>
<b>Диапазон значений</b>	Макс. 15 символа n.n.n.n [n=0–255]
<b>Значение по умолчанию</b>	Пустая строка
<b>Ссылка на веб-интерфейс пользователя</b>	Default Gateway (Стр. 93)

## USER\_DNS1\_ADDR

<b>Формат значения</b>	IPADDR
<b>Описание</b>	Определение IP-адреса первичного DNS сервера для IPv4.  <b>Замечание</b> <ul style="list-style-type: none"> <li>Этот параметр доступен, только если для параметра "CONNECTION_TYPE" установлено значение "0".</li> </ul>
<b>Диапазон значений</b>	Макс. 15 символа n.n.n.n [n=0–255]
<b>Значение по умолчанию</b>	Пустая строка
<b>Ссылка на веб-интерфейс пользователя</b>	DNS1 (Стр. 93)

## USER\_DNS2\_ADDR

<b>Формат значения</b>	IPADDR
<b>Описание</b>	Определение IP-адреса вторичного DNS сервера для IPv4.  <b>Замечание</b> <ul style="list-style-type: none"> <li>Этот параметр доступен, только если для параметра "CONNECTION_TYPE" установлено значение "0".</li> </ul>
<b>Диапазон значений</b>	Макс. 15 символа n.n.n.n [n=0–255]
<b>Значение по умолчанию</b>	Пустая строка

Ссылка на веб-интерфейс пользователя	DNS2 (Стр. 94)
--------------------------------------	----------------

## DHCP\_DNS\_ENABLE

Формат значения	Логический тип
Описание	Включение или отключение использования DNS-сервера, полученного DHCPv4. <b>Замечание</b> <ul style="list-style-type: none"> <li>Этот параметр доступен, только если для параметра "CONNECTION_TYPE" установлено значение "1".</li> </ul>
Диапазон значений	<ul style="list-style-type: none"> <li>Y: не использовать (использовать статический DNS)</li> <li>N: использовать DNS, полученный DHCPv4</li> </ul>
Значение по умолчанию	N
Ссылка на веб-интерфейс пользователя	Auto DNS via DHCP (Стр. 93)

## DHCP\_HOST\_NAME

Формат значения	Строковый тип
Описание	Определение имени хоста для опции12 в DHCPv4 или опции15 в DHCPv6.
Диапазон значений	Макс. 64 символа <b>Замечание</b> <ul style="list-style-type: none"> <li>Если в значение параметра включить текст "{MODEL}", он заменится названием модели устройства.</li> <li>Если в значение параметра включить текст "{MAC}", он заменится MAC-адресом устройства в верхнем регистре.</li> <li>Если в значение параметра включить текст "{mac}", он заменится MAC-адресом устройства в нижнем регистре.</li> </ul>
Значение по умолчанию	{MODEL}
Ссылка на веб-интерфейс пользователя	DHCP Host Name (Стр. 92)

## DHCP\_VENDOR\_CLASS

Формат значения	Строковый тип
Описание	Определение класса поставщика для опции60 в DHCPv4 или опции16 в DHCPv6.
Диапазон значений	Макс. 64 символа
Значение по умолчанию	Panasonic

## CONNECTION\_TYPE\_IPV6

<b>Формат значения</b>	Целочисленный тип
<b>Описание</b>	Определение режима IP-адресации для IPv6.
<b>Диапазон значений</b>	<ul style="list-style-type: none"> <li>• 0: статический адрес</li> <li>• 1: DHCP</li> <li>• 2: бесконтекстное автоконфигурирование</li> </ul>
<b>Значение по умолчанию</b>	1
<b>Ссылка на веб-интерфейс пользователя</b>	Connection Mode (Стр. 94)

## STATIC\_IP\_ADDRESS\_IPV6

<b>Формат значения</b>	IPADDR-V6
<b>Описание</b>	Определение IP-адреса для IPv6.
<b>Диапазон значений</b>	Макс. 39 символа n:n:n:n:n:n [n=0-FFFF, допускается сокращение]
<b>Значение по умолчанию</b>	Пустая строка
<b>Ссылка на веб-интерфейс пользователя</b>	IP Address (Стр. 94)

## PREFIX\_IPV6

<b>Формат значения</b>	Целочисленный тип
<b>Описание</b>	Определение префикса для IPv6.
<b>Диапазон значений</b>	0–128
<b>Значение по умолчанию</b>	64
<b>Ссылка на веб-интерфейс пользователя</b>	Prefix (Стр. 95)

## STATIC\_GATEWAY\_IPV6

<b>Формат значения</b>	IPADDR-V6
<b>Описание</b>	Определение шлюза по умолчанию для IPv6.
<b>Диапазон значений</b>	Макс. 39 символа n:n:n:n:n:n [n=0-FFFF, допускается сокращение]
<b>Значение по умолчанию</b>	Пустая строка
<b>Ссылка на веб-интерфейс пользователя</b>	Default Gateway (Стр. 95)

## USER\_DNS1\_ADDR\_IPV6

<b>Формат значения</b>	IPADDR-V6
<b>Описание</b>	Определение IP-адреса первичного DNS сервера для IPv6.
<b>Диапазон значений</b>	Макс. 39 символа n:n:n:n:n:n [n=0-FFFF, допускается сокращение]
<b>Значение по умолчанию</b>	Пустая строка
<b>Ссылка на веб-интерфейс пользователя</b>	DNS1 (Стр. 95)

## USER\_DNS2\_ADDR\_IPV6

<b>Формат значения</b>	IPADDR-V6
<b>Описание</b>	Определение IP-адреса вторичного DNS сервера для IPv6.
<b>Диапазон значений</b>	Макс. 39 символа n:n:n:n:n:n [n=0-FFFF, допускается сокращение]
<b>Значение по умолчанию</b>	Пустая строка
<b>Ссылка на веб-интерфейс пользователя</b>	DNS2 (Стр. 96)

## DHCP\_DNS\_ENABLE\_IPV6

<b>Формат значения</b>	Логический тип
<b>Описание</b>	Включение или отключение использования DNS-сервера, полученного DHCPv6.
<b>Диапазон значений</b>	<ul style="list-style-type: none"> <li>• <b>Y</b>: не использовать (использовать статический DNS)</li> <li>• <b>N</b>: использовать DNS, полученный DHCPv6</li> </ul>
<b>Значение по умолчанию</b>	<b>N</b>
<b>Ссылка на веб-интерфейс пользователя</b>	Auto DNS via DHCP (Стр. 95)

## NW\_TEST\_COUNT

<b>Формат значения</b>	Целочисленный тип
<b>Описание</b>	Определение количества попыток для проверки сети PING.
<b>Диапазон значений</b>	1–16
<b>Значение по умолчанию</b>	4

## NW\_TEST\_TIMER

Формат значения	Логический тип
Описание	Определение максимального времени ожидания (в секундах) при проверке сети PING.
Диапазон значений	1–10
Значение по умолчанию	5

## 5.3.4 Параметры порта Ethernet

### PHY\_MODE\_LAN

Формат значения	Целочисленный тип
Описание	Определение скорости канала и дуплексного режима для порта LAN.
Диапазон значений	<ul style="list-style-type: none"> <li>1: Автосогласование</li> <li>2: 100Мбит/с, полнодуплексный</li> <li>3: 100Мбит/с, полудуплекс</li> <li>4: 10Мбит/с, полнодуплексный</li> <li>5: 10Мбит/с, полудуплекс</li> </ul>
Значение по умолчанию	1
Ссылка на веб-интерфейс пользователя	LAN Port (Стр. 96)

### VLAN\_ENABLE

Формат значения	Логический тип
Описание	<p>Указание использования функции VLAN для обеспечения безопасности подключения VoIP.</p> <p><b>Замечание</b></p> <ul style="list-style-type: none"> <li>Следует задать значение "Y" только для одного из параметров "LLDP_ENABLE" и "VLAN_ENABLE". Если значение "Y" задано двум и более вышеуказанным параметрам, параметры получают приоритет следующего порядка "VLAN_ENABLE" &gt; "LLDP_ENABLE". Таким образом, если значение "Y" задано и параметру "VLAN_ENABLE", и параметру "LLDP_ENABLE", используются параметры, связанные с VLAN.</li> </ul>
Диапазон значений	<ul style="list-style-type: none"> <li>Y (включить)</li> <li>N (выключить)</li> </ul>
Значение по умолчанию	N

### 5.3.4 Параметры порта Ethernet

Ссылка на веб-интерфейс пользователя	Enable VLAN (Стр. 98)
--------------------------------------	-----------------------

## VLAN\_ID\_IP\_PHONE

Формат значения	Целочисленный тип
Описание	Указание идентификатора VLAN ID устройства.
Диапазон значений	0–4094
Значение по умолчанию	2
Ссылка на веб-интерфейс пользователя	VLAN ID (Стр. 98)

## VLAN\_PRI\_IP\_PHONE

Формат значения	Целочисленный тип
Описание	Указание номера приоритета устройства.
Диапазон значений	0–7
Значение по умолчанию	7
Ссылка на веб-интерфейс пользователя	Priority (Стр. 99)

## LLDP\_ENABLE

Формат значения	Логический тип
Описание	Определяет необходимость разрешения или запрета функции "LLDP-MED". <b>Замечание</b> <ul style="list-style-type: none"><li>Следует задать значение "Y" только для одного из параметров "LLDP_ENABLE" и "VLAN_ENABLE". Если значение "Y" задано двум и более вышеуказанным параметрам, параметры получают приоритет следующего порядка: <b>VLAN_ENABLE &gt; LLDP_ENABLE</b>. Таким образом, если значение "Y" задано и параметру "VLAN_ENABLE", и параметру "LLDP_ENABLE", используются параметры, связанные с VLAN.</li></ul>
Диапазон значений	<ul style="list-style-type: none"><li>Y: включить LLDP-MED</li><li>N: деактивировать</li></ul>
Значение по умолчанию	Y
Ссылка на веб-интерфейс пользователя	Enable LLDP (Стр. 97)

## LLDP\_INTERVAL

Формат значения	Целочисленный тип
Описание	Задаёт интервал в секундах между отправками кадров LLDP.
Диапазон значений	1–3600
Значение по умолчанию	30
Ссылка на веб-интерфейс пользователя	Packet Interval (Стр. 97)

## CDP\_ENABLE

Формат значения	Логический тип
Описание	Включение или отключение функции CDP.
Диапазон значений	<ul style="list-style-type: none"> <li>• <b>Y</b>: активировать CDP</li> <li>• <b>N</b>: деактивировать</li> </ul>
Значение по умолчанию	<b>N</b>
Ссылка на веб-интерфейс пользователя	Enable CDP (Стр. 97)

## CDP\_INTERVAL

Формат значения	Целочисленный тип
Описание	Позволяет указать интервал в секундах между отправкой кадров CDP.
Диапазон значений	1–3600
Значение по умолчанию	30
Ссылка на веб-интерфейс пользователя	Packet Interval (Стр. 98)

## 5.3.5 Параметры предварительной инициализации

### SIPPNP\_PROV\_ENABLE

Формат значения	Логический тип
Описание	Определяет необходимость включения или отключения инициализации SIP PnP.
Диапазон значений	<ul style="list-style-type: none"> <li>• <b>Y</b>: включить инициализацию SIP PnP</li> <li>• <b>N</b>: деактивировать</li> </ul>
Значение по умолчанию	<b>Y</b>

## OPTION66\_ENABLE

<b>Формат значения</b>	Логический тип
<b>Описание</b>	<p>Определяет необходимость включения или отключения инициализации опции DHCP 66.</p> <p><b>Замечание</b></p> <ul style="list-style-type: none"> <li>Устройство будет пытаться загрузить конфигурационные файлы с TFTP-сервера, IP-адрес или полное доменное имя которого указано в поле параметра 66.</li> </ul>
<b>Диапазон значений</b>	<ul style="list-style-type: none"> <li>Y: включить инициализацию опции DHCP 66</li> <li>N: деактивировать</li> </ul>
<b>Значение по умолчанию</b>	Y

## OPTION159\_PROV\_ENABLE

<b>Формат значения</b>	Логический тип
<b>Описание</b>	Определяет необходимость включения или отключения инициализации опции DHCP 159.
<b>Диапазон значений</b>	<ul style="list-style-type: none"> <li>Y: включить инициализацию опции DHCP 159</li> <li>N: деактивировать</li> </ul>
<b>Значение по умолчанию</b>	Y

## OPTION160\_PROV\_ENABLE

<b>Формат значения</b>	Логический тип
<b>Описание</b>	Определяет необходимость включения или отключения инициализации опции DHCP 160.
<b>Диапазон значений</b>	<ul style="list-style-type: none"> <li>Y: включить инициализацию опции DHCP 160</li> <li>N: деактивировать</li> </ul>
<b>Значение по умолчанию</b>	Y

## DHCPV6\_OPTION17\_PROV\_ENABLE

<b>Формат значения</b>	Логический тип
<b>Описание</b>	Определяет необходимость включения или отключения инициализации опции 17 DHCPv6.
<b>Диапазон значений</b>	<ul style="list-style-type: none"> <li>Y: включить инициализацию опции 17 DHCPv6</li> <li>N: деактивировать</li> </ul>
<b>Значение по умолчанию</b>	Y

## 5.3.6 Параметры инициализации

### CFG\_STANDARD\_FILE\_PATH

Формат значения	Строковый тип
Описание	Указание URL-адреса стандартного конфигурационного файла, который используется, когда всем устройствам требуются различные параметры.
Диапазон значений	<p>Макс. 384 символа</p> <p><b>Замечание</b></p> <ul style="list-style-type: none"> <li>Если URL-путь заканчивается символом "/" (косая черта), в конце адреса автоматически добавится текст "Config{mac}.cfg". Например, CFG_STANDARD_FILE_PATH="http://host/dir/" преобразуется в CFG_STANDARD_FILE_PATH="http://host/dir/Config{mac}.cfg".</li> <li>Подробнее о форматах смотрите в разделе <b>2.1.3 Форматы адресов сервера</b>.</li> </ul>
Значение по умолчанию	Пустая строка
Ссылка на веб-интерфейс пользователя	Standard File URL (Стр. 184)

### CFG\_PRODUCT\_FILE\_PATH

Формат значения	Строковый тип
Описание	Указание URL-адреса конфигурационного файла продукта, который используется, когда всем устройствам с одинаковым номером модели требуются одинаковые параметры.
Диапазон значений	<p>Макс. 384 символа</p> <p><b>Замечание</b></p> <ul style="list-style-type: none"> <li>Если URL-путь заканчивается символом "/" (косая черта), в конце адреса автоматически добавится текст "{MODEL}.cfg". Например, CFG_PRODUCT_FILE_PATH="http://host/dir/" преобразуется в CFG_PRODUCT_FILE_PATH="http://host/dir/{MODEL}.cfg".</li> <li>Подробнее о форматах смотрите в разделе <b>2.1.3 Форматы адресов сервера</b>.</li> </ul>
Значение по умолчанию	Пустая строка
Ссылка на веб-интерфейс пользователя	Product File URL (Стр. 184)

## CFG\_MASTER\_FILE\_PATH

<b>Формат значения</b>	Строковый тип
<b>Описание</b>	Указание URL-адреса главного конфигурационного файла, который используется, когда всем устройствам требуются одинаковые параметры.
<b>Диапазон значений</b>	Макс. 384 символа  <b>Замечание</b> <ul style="list-style-type: none"> <li>• Если URL-путь заканчивается символом "/" (косая черта), в конце адреса автоматически добавится текст "sip.cfg". Например, CFG_MASTER_FILE_PATH="http://host/dir/" преобразуется в CFG_MASTER_FILE_PATH="http://host/dir/sip.cfg".</li> <li>• Подробнее о форматах смотрите в разделе <b>2.1.3 Форматы адресов сервера</b>.</li> </ul>
<b>Значение по умолчанию</b>	Пустая строка
<b>Ссылка на веб-интерфейс пользователя</b>	Master File URL (Стр. 185)

## CFG\_CYCLIC

<b>Формат значения</b>	Логический тип
<b>Описание</b>	Указание периодической проверки устройством обновлений конфигурационных файлов.
<b>Диапазон значений</b>	<ul style="list-style-type: none"> <li>• <b>Y</b>: включить периодическую синхронизацию</li> <li>• <b>N</b>: деактивировать</li> </ul>
<b>Значение по умолчанию</b>	<b>N</b>
<b>Ссылка на веб-интерфейс пользователя</b>	Cyclic Auto Resync (Стр. 185)

## CFG\_CYCLIC\_INTVL

<b>Формат значения</b>	Целочисленный тип
<b>Описание</b>	Указание промежутка времени в минутах между периодическими проверками обновлений конфигурационных файлов.
<b>Диапазон значений</b>	1–40320
<b>Значение по умолчанию</b>	10080
<b>Ссылка на веб-интерфейс пользователя</b>	Resync Interval (Стр. 185)

## CFG\_RESYNC\_TIME

<b>Формат значения</b>	Строковый тип
<b>Описание</b>	Указание момента времени (в формате "часы:минуты"), в который устройство проверит обновления конфигурационных файлов.
<b>Диапазон значений</b>	00:00–23:59  <b>Замечание</b> <ul style="list-style-type: none"> <li>• Если для этого параметра указывается любое допустимое значение, отличное от пустой строки, устройство загрузит конфигурационные файлы в фиксированный момент времени, а параметры, указанные в "CFG_CYCLIC", "CFG_CYCLIC_INTVL" и "CFG_RTRY_INTVL" будут выключены.</li> <li>• Если для этого параметра указывается пустая строка, загрузка обновлений в фиксированный момент времени будет выключена.</li> </ul>
<b>Значение по умолчанию</b>	Пустая строка
<b>Ссылка на веб-интерфейс пользователя</b>	Time Resync (Стр. 186)

## CFG\_RTRY\_INTVL

<b>Формат значения</b>	Целочисленный тип
<b>Описание</b>	Указание промежутка времени в минутах между повторными проверками устройством обновлений конфигурационных файлов после ошибки получения доступа к ним.
<b>Диапазон значений</b>	1–1440
<b>Значение по умолчанию</b>	30

## CFG\_RESYNC\_FROM\_SIP

<b>Формат значения</b>	Строковый тип
<b>Описание</b>	Указание значения заголовка "Event", отправляемого SIP-сервером устройству для указания загрузки устройством конфигурационного файла с сервера инициализации.
<b>Диапазон значений</b>	Макс. 15 символа
<b>Значение по умолчанию</b>	check-sync
<b>Ссылка на веб-интерфейс пользователя</b>	Header Value for Resync Event (Стр. 186)

## CFG\_RESYNC\_ACTION

<b>Формат значения</b>	Целочисленный тип
<b>Описание</b>	Определение значения действия, выполняемого после получения сообщения "resynk NOTIFY".
<b>Диапазон значений</b>	<ul style="list-style-type: none"> <li>• 0: Инициализация</li> <li>• 1: Информирование TR-069</li> <li>• 2: Перезагрузка</li> </ul>
<b>Значение по умолчанию</b>	0

## CFG\_FILE\_KEY2

<b>Формат значения</b>	Строковый тип
<b>Описание</b>	<p>Указание ключа шифрования (пароля), который используется для расшифровки конфигурационных файлов.</p> <p><b>Замечание</b></p> <ul style="list-style-type: none"> <li>• Если расширением конфигурационного файла является ".e2c", конфигурационный файл будет расшифрован с применением данного ключа.</li> </ul>
<b>Диапазон значений</b>	<p>32 символа</p> <p><b>Замечание</b></p> <ul style="list-style-type: none"> <li>• Если для этого параметра установлена пустая строка, расшифровка с использованием этого значения выключена.</li> </ul>
<b>Значение по умолчанию</b>	Пустая строка

## CFG\_FILE\_KEY3

<b>Формат значения</b>	Строковый тип
<b>Описание</b>	<p>Указание ключа шифрования (пароля), который используется для расшифровки конфигурационных файлов.</p> <p><b>Замечание</b></p> <ul style="list-style-type: none"> <li>• Если расширением конфигурационного файла является ".e3c", конфигурационный файл будет расшифрован с применением данного ключа.</li> </ul>
<b>Диапазон значений</b>	<p>32 символа</p> <p><b>Замечание</b></p> <ul style="list-style-type: none"> <li>• Если для этого параметра установлена пустая строка, расшифровка с использованием этого значения выключена.</li> </ul>
<b>Значение по умолчанию</b>	Пустая строка

## CFG\_FILE\_KEY\_LENGTH

Формат значения	Целочисленный тип
Описание	Указание длин ключей (в битах), которые используются для расшифровки конфигурационных файлов.
Диапазон значений	128 192, 256
Значение по умолчанию	192

## CFG\_ROOT\_CERTIFICATE\_PATH

Формат значения	Строковый тип
Описание	Указание URI-адреса места хранения корневого сертификата. <b>Замечание</b> <ul style="list-style-type: none"> <li>При изменении этого параметра может потребоваться перезагрузка устройства.</li> </ul>
Диапазон значений	Макс. 384 символа <b>Замечание</b> <ul style="list-style-type: none"> <li>Подробнее о форматах смотрите в разделе <b>2.1.3 Форматы адресов сервера</b>.</li> </ul>
Значение по умолчанию	Пустая строка

## CFG\_CLIENT\_CERT\_PATH

Формат значения	Строковый тип
Описание	Указание URI-адреса места хранения сертификата клиента.
Диапазон значений	Макс. 384 символа <b>Замечание</b> <ul style="list-style-type: none"> <li>Подробнее о форматах смотрите в разделе <b>2.1.3 Форматы адресов сервера</b>.</li> </ul>
Значение по умолчанию	Пустая строка

## CFG\_PKEY\_PATH

Формат значения	Строковый тип
Описание	Указание URI-адреса места хранения секретного ключа.
Диапазон значений	Макс. 384 символа <b>Замечание</b> <ul style="list-style-type: none"> <li>Подробнее о форматах смотрите в разделе <b>2.1.3 Форматы адресов сервера</b>.</li> </ul>

Значение по умолчанию	Пустая строка
-----------------------	---------------

## HTTP\_SSL\_VERIFY

Формат значения	Целочисленный тип
Описание	Определение необходимости проверки корневого сертификата.
Диапазон значений	<ul style="list-style-type: none"> <li>0 (не выполнять проверку корневого сертификата)</li> <li>1 (упрощенная проверка корневого сертификата)</li> <li>2 (полная проверка корневого сертификата)</li> </ul> <p><b>Замечание</b></p> <ul style="list-style-type: none"> <li>Если установлено значение "0", проверка корневого сертификата выключена.</li> <li>Если установлено значение "1", проверка корневого сертификата включена. В этом случае проверяются действительность даты сертификата, цепочка сертификатов и подтверждение корневого сертификата.</li> <li>Если установлено значение "2", проверка корневого сертификата включена. В этом случае кроме проверок, проводимых при установке значения "1", проверяется имя сервера.</li> <li>Если устройство не имеет текущего времени, а для параметра "HTTP_SSL_TIME_ASYNC_VERIFY" установлено значение "Y", проверка выполнена не будет независимо от этого параметра.</li> </ul>
Значение по умолчанию	0

## CFG\_RESYNC\_DURATION

Формат значения	Целочисленный тип
Описание	Определяет промежуток времени (в минутах), в течение которого подключенные устройства имеют доступ к серверу. В любой момент в течение этого промежутка времени устройства могут загрузить конфигурационные файлы.
Диапазон значений	0–1439
Значение по умолчанию	0

## CFG\_BOOTUP\_DURATION\_ENABLE

Формат значения	Логический тип
Описание	Указывается, активировать ли "CFG_RESYNC_TIME" и "CFG_RESYNC_DURATION" при запуске.
Диапазон значений	<ul style="list-style-type: none"> <li>Y: активировать</li> <li>N: деактивировать</li> </ul>

Значение по умолчанию	Y
-----------------------	---

## HTTP\_SSL\_TIME\_ASYNC\_VERIFY

Формат значения	Логический тип
Описание	<p>Включение или отключение проверки корневого сертификата, если устройством не получено текущее время от сервера NTP.</p> <p><b>Замечание</b></p> <ul style="list-style-type: none"> <li>Если установлено значение "Y", проверка будет выполнена в соответствии со значением, установленным для "HTTP_SSL_VERIFY".</li> </ul>
Диапазон значений	<ul style="list-style-type: none"> <li>Y: активировать</li> <li>N: деактивировать</li> </ul>
Значение по умолчанию	N

## 5.3.7 Параметры обновления микропрограммного обеспечения

### FIRM\_UPGRADE\_ENABLE

Формат значения	Логический тип
Описание	<p>Указание обновления прошивки при обнаружении устройством более новой версии прошивки.</p> <p><b>Замечание</b></p> <ul style="list-style-type: none"> <li>Обновления прошивки из локального файла через веб-интерфейс пользователя (→ см. раздел 4.7.3 <b>Upgrade Firmware</b>) могут выполняться независимо от этого параметра.</li> <li>Обновление прошивки с помощью TR-069 возможно независимо от этого параметра.</li> </ul>
Диапазон значений	<ul style="list-style-type: none"> <li>Y (включить обновления прошивки)</li> <li>N (выключить обновления прошивки)</li> </ul>
Значение по умолчанию	Y
Ссылка на веб-интерфейс пользователя	Enable Firmware Update (Стр. 187)

### FIRM\_FILE\_PATH

Формат значения	Строковый тип
-----------------	---------------

### 5.3.8 Параметры HTTP

Описание	Указание URL-адреса места хранения файла прошивки. <b>Замечание</b> <ul style="list-style-type: none"><li>Этот параметр доступен, только если для параметра "FIRM_UPGRADE_ENABLE" установлено значение "Y".</li></ul>
Диапазон значений	Макс. 384 символа <b>Замечание</b> <ul style="list-style-type: none"><li>Если "{fwver}" содержится в параметре, оно будет заменено значением, указанным в [Firmware Version]. Подробнее о форматах смотрите в разделе 2.1.3 Форматы адресов сервера.</li></ul>
Значение по умолчанию	Пустая строка
Ссылка на веб-интерфейс пользователя	Firmware File URL (Стр. 187)

### FIRM\_VERSION

Формат значения	Строковый тип
Описание	Указывается текущая версия прошивки устройства.
Диапазон значений	Макс. 32 символа
Значение по умолчанию	Пустая строка

### FWDL\_RANDOM\_DURATION

Формат значения	Целочисленный тип
Описание	Определяет промежуток времени (в минутах), в течение которого подключенные устройства имеют доступ к серверу. В любой момент в течение этого промежутка времени устройства могут загрузить файлы микропрограммного обеспечения.
Диапазон значений	0–1439
Значение по умолчанию	0

## 5.3.8 Параметры HTTP

### HTTP\_VER

Формат значения	Целочисленный тип
Описание	Указание версии протокола HTTP, используемого для подключения по HTTP.

<b>Диапазон значений</b>	<ul style="list-style-type: none"> <li>• 1 (использовать HTTP 1.0)</li> <li>• 0 (использовать HTTP 1.1)</li> </ul> <p><b>Замечание</b></p> <ul style="list-style-type: none"> <li>• Для данного устройства настоятельно рекомендуется выбирать значение "1" этого параметра. Однако, если используемый HTTP-сервер не работает надлежащим образом с протоколом HTTP 1.0, попробуйте изменить значение параметра на "0".</li> </ul>
<b>Значение по умолчанию</b>	1
<b>Ссылка на веб-интерфейс пользователя</b>	HTTP Version (Стр. 99)

## HTTP\_USER\_AGENT

<b>Формат значения</b>	Строковый тип
<b>Описание</b>	Указание текстовой строки, используемой для обозначения агента пользователя в заголовках HTTP-запросов.
<b>Диапазон значений</b>	<p>Макс. 64 символа</p> <p><b>Замечание</b></p> <ul style="list-style-type: none"> <li>• Если в значение параметра включить текст "{mac}", он заменится MAC-адресом устройства в нижнем регистре.</li> <li>• Если в значение параметра включить текст "{MAC}", он заменится MAC-адресом устройства в верхнем регистре.</li> <li>• Если в значение параметра включить текст "{MODEL}", он заменится названием модели устройства.</li> <li>• Если в значение параметра включить текст "{fwver}", он заменится версией прошивки устройства.</li> </ul>
<b>Значение по умолчанию</b>	Panasonic_{MODEL}/{fwver} ({mac})
<b>Ссылка на веб-интерфейс пользователя</b>	HTTP User Agent (Стр. 100)

## HTTP\_AUTH\_ID

<b>Формат значения</b>	Строковый тип
<b>Описание</b>	Указание идентификатора авторизации, требуемого для доступа к HTTP-серверу.
<b>Диапазон значений</b>	Макс. 128 символа
<b>Значение по умолчанию</b>	Пустая строка
<b>Ссылка на веб-интерфейс пользователя</b>	Authentication ID (Стр. 100)

## HTTP\_AUTH\_PASS

<b>Формат значения</b>	Строковый тип
<b>Описание</b>	Указание пароля авторизации, требуемого для доступа к HTTP-серверу.
<b>Диапазон значений</b>	Макс. 128 символа
<b>Значение по умолчанию</b>	Пустая строка
<b>Ссылка на веб-интерфейс пользователя</b>	Authentication Password (Стр. 100)

## HTTP\_PROXY\_ENABLE

<b>Формат значения</b>	Логический тип
<b>Описание</b>	Определение необходимости использования функции HTTP-прокси.
<b>Диапазон значений</b>	<ul style="list-style-type: none"> <li>• <b>Y</b>: включить подключение HTTP-прокси</li> <li>• <b>N</b>: деактивировать</li> </ul>
<b>Значение по умолчанию</b>	<b>N</b>
<b>Ссылка на веб-интерфейс пользователя</b>	Enable Proxy (Стр. 101)

## HTTP\_PROXY\_ADDR

<b>Формат значения</b>	Строковый тип
<b>Описание</b>	Указание IP-адреса или полного доменного имени прокси-сервера.
<b>Диапазон значений</b>	Макс. 256 символа
<b>Значение по умолчанию</b>	Пустая строка
<b>Ссылка на веб-интерфейс пользователя</b>	Proxy Server Address (Стр. 101)

## HTTP\_PROXY\_PORT

<b>Формат значения</b>	Целочисленный тип
<b>Описание</b>	Указание порта прокси-сервера.
<b>Диапазон значений</b>	1–65535
<b>Значение по умолчанию</b>	8080
<b>Ссылка на веб-интерфейс пользователя</b>	Proxy Server Port (Стр. 101)

## HTTP\_PROXY\_ID

<b>Формат значения</b>	Строковый тип
<b>Описание</b>	Определение идентификатора пользователя для подключения HTTP-прокси.
<b>Диапазон значений</b>	Макс. 128 символа
<b>Значение по умолчанию</b>	Пустая строка

## HTTP\_PROXY\_PASS

<b>Формат значения</b>	Строковый тип
<b>Описание</b>	Определение пароля для подключения HTTP-прокси.
<b>Диапазон значений</b>	Макс. 128 символа
<b>Значение по умолчанию</b>	Пустая строка

## 5.3.9 Параметры HTTPD/WEB

### HTTPD\_LISTEN\_PORT

<b>Формат значения</b>	Целочисленный тип
<b>Описание</b>	Указание номера порта собственного HTTP-сервера.
<b>Диапазон значений</b>	80, 1024–49151
<b>Значение по умолчанию</b>	80

### HTTPD\_PORTOPEN\_AUTO

<b>Формат значения</b>	Логический тип
<b>Описание</b>	Указание постоянного нахождения веб-порта устройства в открытом состоянии.

### 5.3.9 Параметры HTTPD/WEB

<b>Диапазон значений</b>	<ul style="list-style-type: none"><li>• <b>Y</b> (веб-порт всегда открыт)</li><li>• <b>N</b> (веб-порт закрыт [может временно открываться посредством программирования через телефонный интерфейс пользователя])</li></ul> <p><b>Примечание</b></p> <ul style="list-style-type: none"><li>• Если вы планируете задать значение "Y", пожалуйста, полностью учтите возможность несанкционированного доступа к устройству через веб-интерфейс пользователя, и то, что изменение данного параметра вы выполняете на собственный риск. Кроме того, примите все меры по обеспечению безопасности подключения к внешней сети, а также по управлению всеми паролями для входа в веб-интерфейс пользователя.</li></ul>
<b>Значение по умолчанию</b>	<b>N</b>

### HTTPD\_PORTCLOSE\_TM

<b>Формат значения</b>	Целочисленный тип
<b>Описание</b>	Определение время закрытия порта при отсутствии какой-либо активности.
<b>Диапазон значений</b>	1–1440
<b>Значение по умолчанию</b>	30

### USER\_ID

<b>Формат значения</b>	Строковый тип
<b>Описание</b>	Указание идентификатора учетной записи для доступа к веб-интерфейсу с учетной записью пользователя.
<b>Диапазон значений</b>	Макс. 16 символов (кроме !, ", #, \$, %, &, ', (, ), @, *, +, ,, /, :, ;, <, =, >, ?, [, ], ^, \, {,  , }, ~, \ и пробела) <b>Замечание</b> <ul style="list-style-type: none"><li>• Пустая строка не допускается.</li><li>• Дефис (-) нельзя использовать в качестве первого символа.</li></ul>
<b>Значение по умолчанию</b>	user

### USER\_PASS

<b>Формат значения</b>	Строковый тип
<b>Описание</b>	Указание пароля, используемого для авторизации учетной записи пользователя при входе в веб-интерфейс.

<b>Диапазон значений</b>	6–64 символов  <b>Замечание</b> <ul style="list-style-type: none"> <li>Дефис (-) нельзя использовать в качестве первого символа.</li> </ul>
<b>Значение по умолчанию</b>	Пустая строка (только до первого входа пользователя в веб-интерфейс)
<b>Ссылка на веб-интерфейс пользователя</b>	New Password (Стр. 125)

## ADMIN\_ID

<b>Формат значения</b>	Строковый тип
<b>Описание</b>	Указание идентификатора учетной записи для доступа к веб-интерфейсу с учетной записью администратора.
<b>Диапазон значений</b>	Макс. 16 символов (кроме !, ", #, \$, %, &, ', (, ), @, *, +, ,, /, :, ;, <, =, >, ?, [, ], ^, `, {,  , }, ~, \ и пробела)  <b>Замечание</b> <ul style="list-style-type: none"> <li>Пустая строка не допускается.</li> <li>Дефис (-) нельзя использовать в качестве первого символа.</li> </ul>
<b>Значение по умолчанию</b>	admin

## ADMIN\_PASS

<b>Формат значения</b>	Строковый тип
<b>Описание</b>	Указание пароля, используемого для авторизации учетной записи администратора при входе в веб-интерфейс.
<b>Диапазон значений</b>	6–64 символов  <b>Замечание</b> <ul style="list-style-type: none"> <li>Дефис (-) нельзя использовать в качестве первого символа.</li> </ul>
<b>Значение по умолчанию</b>	adminpass
<b>Ссылка на веб-интерфейс пользователя</b>	New Password (Стр. 126)

## 5.3.10 Параметры TR-069

### ACS\_URL

<b>Формат значения</b>	Строковый тип
------------------------	---------------

<b>Описание</b>	Указание URL сервера автоконфигурации для использования TR-069.  <b>Замечание</b> <ul style="list-style-type: none"> <li>Этот параметр должен быть в форме действительного URL-адреса типа HTTP или HTTPS, как указано в RFC 3986.</li> </ul>
<b>Диапазон значений</b>	Макс. 256 символа
<b>Значение по умолчанию</b>	Пустая строка

## ACS\_USER\_ID

<b>Формат значения</b>	Строковый тип
<b>Описание</b>	Указание URL пользователя для сервера автоконфигурации для использования TR-069.
<b>Диапазон значений</b>	Максимальное число символов: 256 (кроме ", &, ', :, <, > и пробела)
<b>Значение по умолчанию</b>	Пустая строка

## ACS\_PASS

<b>Формат значения</b>	Строковый тип
<b>Описание</b>	Указание пароля пользователя для сервера автоконфигурации для использования TR-069.
<b>Диапазон значений</b>	Максимальное число символов: 256 (кроме ", &, ', :, <, > и пробела)
<b>Значение по умолчанию</b>	Пустая строка

## PERIODIC\_INFORM\_ENABLE

<b>Формат значения</b>	Логический тип
<b>Описание</b>	Указывает, должно ли CPE (оборудование, находящееся у заказчика) отправлять CPE информацию на САК (сервер автоконфигурации) с использованием метода вызова Inform.
<b>Диапазон значений</b>	<ul style="list-style-type: none"> <li>Y (включить)</li> <li>N (выключить)</li> </ul>
<b>Значение по умолчанию</b>	N

## PERIODIC\_INFORM\_INTERVAL

<b>Формат значения</b>	Целочисленный тип
------------------------	-------------------

<b>Описание</b>	Указывает длительность интервала, в секундах, для попыток CPE соединиться с САК методом вызова Inform.  <b>Замечание</b> <ul style="list-style-type: none"> <li>Этот параметр доступен, только если для параметра "PERIODIC_INFORM_ENABLE" установлено значение "Y".</li> </ul>
<b>Диапазон значений</b>	30–2419200
<b>Значение по умолчанию</b>	86400

## PERIODIC\_INFORM\_TIME

<b>Формат значения</b>	Строковый тип
<b>Описание</b>	Указывает время (UTC), определяющие, когда CPE будет выполнять периодические вызовы по методу Inform.  <b>Замечание</b> <ul style="list-style-type: none"> <li>Каждый вызов Inform должен выполняться в это контрольное время плюс или минус целое кратное "PERIODIC_INFORM_INTERVAL". Этот параметр "PERIODIC_INFORM_TIME" используется только для задания "фазы" периодических вызовов Inform. Фактическое значение может быть задано произвольно в прошлом или будущем. Например, если для "PERIODIC_INFORM_INTERVAL" задано значение 86400 (один день) и если для "PERIODIC_INFORM_TIME" задана полночь определенного дня, периодические вызовы Inform будут выполняться каждый день в полночь, начиная со дня настройки.</li> <li>Если установлено значение "неизвестное время", время начала зависит от установок CPE. Однако "PERIODIC_INFORM_INTERVAL" все-таки следует соблюдать. Если абсолютное время недоступно для CPE, его периодические вызовы Inform должны быть такими же, как если бы в параметре "PERIODIC_INFORM_TIME" было установлено значение "неизвестное время".</li> <li>Часовые пояса, отличные от UTC, не поддерживаются.</li> </ul>
<b>Диапазон значений</b>	4–32 символов формат даты и времени
<b>Значение по умолчанию</b>	0001-01-01T00:00:00Z

## CON\_REQ\_USER\_ID

<b>Формат значения</b>	Строковый тип
<b>Описание</b>	Указывает имя пользователя, используемое для авторизации САК при выполнении запроса на соединение с CPE.

Диапазон значений	Макс. 256 символа
Значение по умолчанию	Пустая строка

## CON\_REQ\_PASS

Формат значения	Строковый тип
Описание	Указывает пароль, используемый для авторизации САК при выполнении запроса на соединение с CPE.  <b>Замечание</b> <ul style="list-style-type: none"> <li>Если параметр "CON_REQ_USER_ID" задан, пустая строка для данного параметра недопустима.</li> </ul>
Диапазон значений	Макс. 256 символа
Значение по умолчанию	Пустая строка

## ANNEX\_G\_STUN\_ENABLE

Формат значения	Логический тип
Описание	Указывает, может ли CPE использовать STUN. Это касается только использования STUN в сочетании с ACS, чтобы разрешить запросы на соединение UDP.
Диапазон значений	<ul style="list-style-type: none"> <li>Y (включить)</li> <li>N (выключить)</li> </ul>
Значение по умолчанию	N

## ANNEX\_G\_STUN\_SERV\_ADDR

Формат значения	Строковый тип
Описание	Указывает имя хоста или IP-адрес сервера STUN для CPE для отправки Binding Requests.  <b>Замечание</b> <ul style="list-style-type: none"> <li>Этот параметр доступен только в том случае, если для параметра "ANNEX_G_STUN_ENABLE" установлено значение "Y".</li> <li>Если значение этого параметра - пустая строка, а для "ANNEX_G_STUN_ENABLE" установлено значение "Y", CPE должен использовать адрес ACS, полученный из хост-части URL-адреса ACS.</li> </ul>
Диапазон значений	Макс. 256 символа
Значение по умолчанию	Пустая строка

## ANNEX\_G\_STUN\_SERV\_PORT

<b>Формат значения</b>	Целочисленный тип
<b>Описание</b>	<p>Указывает номер порта сервера STUN для CPE для отправки Binding Requests.</p> <p><b>Замечание</b></p> <ul style="list-style-type: none"> <li>Этот параметр доступен только в том случае, если для параметра "ANNEX_G_STUN_ENABLE" установлено значение "Y".</li> </ul>
<b>Диапазон значений</b>	1–65535
<b>Значение по умолчанию</b>	3478

## ANNEX\_G\_STUN\_USER\_ID

<b>Формат значения</b>	Строковый тип
<b>Описание</b>	<p>Указывает имя пользователя STUN для использования в Binding Requests (привязочных запросах) (только если целостность сообщения была запрошена сервером STUN).</p> <p><b>Замечание</b></p> <ul style="list-style-type: none"> <li>Если значение этого параметра - пустая строка, CPE не должен отправлять Binding Requests STUN с целостностью сообщения.</li> </ul>
<b>Диапазон значений</b>	Максимальное число символов: 256 (кроме ", &, ', :, <, > и пробела)
<b>Значение по умолчанию</b>	Пустая строка

## ANNEX\_G\_STUN\_PASS

<b>Формат значения</b>	Строковый тип
<b>Описание</b>	<p>Указывает пароль STUN для использования при расчёте атрибута MESSAGE-INTEGRITY, используемого в Binding Requests (только если целостность сообщения была запрошена сервером STUN). После прочтения этот параметр возвращает пустую строку независимо от фактического значения.</p>
<b>Диапазон значений</b>	Максимальное число символов: 256 (кроме ", &, ', :, <, > и пробела)
<b>Значение по умолчанию</b>	Пустая строка

## ANNEX\_G\_STUN\_MAX\_KEEP\_ALIVE

<b>Формат значения</b>	Целочисленный тип
------------------------	-------------------

<b>Описание</b>	<p>Указывает максимальный период, секунд, в котором CPE должен отправлять Binding Requests STUN для поддержания привязки в Шлюзе. Это касается как раз Binding Requests, отправленных с адреса и порта Запроса на соединение с UDP.</p> <p><b>Замечание</b></p> <ul style="list-style-type: none"> <li>Этот параметр доступен только в том случае, если для параметра "ANNEX_G_STUN_ENABLE" установлено значение "Y".</li> </ul>
<b>Диапазон значений</b>	1–3600
<b>Значение по умолчанию</b>	300

## ANNEX\_G\_STUN\_MIN\_KEEP\_ALIVE

<b>Формат значения</b>	Целочисленный тип
<b>Описание</b>	<p>Указывает минимальный период, в секундах, с которым Binding Requests STUN могут посылаться CPE для поддержания привязки в Шлюзе. Этот предел касается только Binding Requests, отправляемых с адреса и порта Запроса соединения UDP, и лишь тех, которые не содержат атрибута BINDING-CHANGE.</p> <p><b>Замечание</b></p> <ul style="list-style-type: none"> <li>Этот параметр доступен только в том случае, если для параметра "ANNEX_G_STUN_ENABLE" установлено значение "Y".</li> </ul>
<b>Диапазон значений</b>	1–3600
<b>Значение по умолчанию</b>	30

## UDP\_CON\_REQ\_ADDR\_NOTIFY\_LIMIT

<b>Формат значения</b>	Целочисленный тип
<b>Описание</b>	Указывает минимальное время, в секундах, между Активными уведомлениями после изменений и "UDPConnectionRequestAddress" (если функция Активное уведомление активирована).
<b>Диапазон значений</b>	0–65535
<b>Значение по умолчанию</b>	0

## DEVICE\_PROVISIONING\_CODE

<b>Формат значения</b>	Строковый тип
<b>Описание</b>	Указание кода инициализации устройства для использования с параметрами TR-106.
<b>Диапазон значений</b>	Макс. 64 символа

Значение по умолчанию	Пустая строка
-----------------------	---------------

## TR069\_REGISTERING

Формат значения	Строковый тип
Описание	Указывается состояние линии, которое выводит TR-069 во время регистрации линии.
Диапазон значений	Макс. 16 символа
Значение по умолчанию	Error

## TR069\_REGISTERED

Формат значения	Строковый тип
Описание	Указывается состояние линии, которое выводит TR-069 после регистрации линии.
Диапазон значений	Макс. 16 символа
Значение по умолчанию	Registering

## 5.3.11 Параметры XML

### XMLAPP\_ENABLE

Формат значения	Логический тип
Описание	Разрешение или запрет функции XML приложения.
Диапазон значений	<ul style="list-style-type: none"> <li>• <b>Y</b>: включить XML приложение</li> <li>• <b>N</b>: отключить</li> </ul>
Значение по умолчанию	<b>N</b>
Ссылка на веб-интерфейс пользователя	Enable XMLAPP (Стр. 115)

### XMLAPP\_USERID

Формат значения	Строковый тип
Описание	Указание идентификатора авторизации, требуемого для доступа к серверу XML приложения.
Диапазон значений	Макс. 128 символа
Значение по умолчанию	Пустая строка
Ссылка на веб-интерфейс пользователя	User ID (Стр. 115)

## XMLAPP\_USERPASS

<b>Формат значения</b>	Строковый тип
<b>Описание</b>	Указание пароля авторизации, используемого для доступа к серверу XML приложения.
<b>Диапазон значений</b>	Макс. 128 символа
<b>Значение по умолчанию</b>	Пустая строка
<b>Ссылка на веб-интерфейс пользователя</b>	Password (Стр. 115)

## XMLAPP\_LDAP\_URL

<b>Формат значения</b>	Строковый тип
<b>Описание</b>	Указание URL, к которому происходит обращение при открытии телефонной книги для проверки данных XML.
<b>Диапазон значений</b>	Макс. 256 символа
<b>Значение по умолчанию</b>	Пустая строка
<b>Ссылка на веб-интерфейс пользователя</b>	LDAP URL (Стр. 116)

## XMLAPP\_LDAP\_USERID

<b>Формат значения</b>	Строковый тип
<b>Описание</b>	Указание идентификатора авторизации, требуемого для доступа к LDAP-серверу.
<b>Диапазон значений</b>	Макс. 128 символа
<b>Значение по умолчанию</b>	Пустая строка
<b>Ссылка на веб-интерфейс пользователя</b>	User ID (Стр. 116)

## XMLAPP\_LDAP\_USERPASS

<b>Формат значения</b>	Строковый тип
<b>Описание</b>	Указание пароля авторизации, используемого для доступа к LDAP-серверу.
<b>Диапазон значений</b>	Макс. 128 символа
<b>Значение по умолчанию</b>	Пустая строка
<b>Ссылка на веб-интерфейс пользователя</b>	Password (Стр. 116)

## XMLAPP\_NPB\_SEARCH\_TIMER

Формат значения	Целочисленный тип
Описание	Определение времени, отводимого на поиск телефонной книги XML.
Диапазон значений	1–65535
Значение по умолчанию	30

## XMLAPP\_LDAP\_MAXRECORD

Формат значения	Целочисленный тип
Описание	Определение максимального количества результатов поиска, возвращаемых LDAP-сервером.
Диапазон значений	20–500
Значение по умолчанию	20
Ссылка на веб-интерфейс пользователя	Max Hits (Стр. 117)

## XML\_HTTPD\_PORT

Формат значения	Целочисленный тип
Описание	Указание локального порта для XML приложения.
Диапазон значений	1–65535
Значение по умолчанию	6666
Ссылка на веб-интерфейс пользователя	Local XML Port (Стр. 116)

## XML\_ERROR\_INFORMATION

Формат значения	Логический тип
Описание	Указание, отображать ли сведения об ошибке в случае ее возникновения.
Диапазон значений	<ul style="list-style-type: none"> <li>• <b>Y</b>: сведения об ошибке отображаются</li> <li>• <b>N</b>: сведения об ошибке не отображаются</li> </ul>
Значение по умолчанию	Y

## XML\_PHONEBOOK\_URL

Формат значения	Строковый тип
-----------------	---------------

### 5.3.11 Параметры XML

Описание	Указывается URL-адрес для скачивания XML-файл телефонной книги.
Диапазон значений	Макс. 256 символа
Значение по умолчанию	Пустая строка

### XML\_PHONEBOOK\_CYCLIC\_INTVL

Формат значения	Целочисленный тип
Описание	Указывается интервал (в минутах) между периодическими проверками обновлений телефонной книги в формате XML. Если для этого параметра выбрано значение "0", время такое же, как для загрузки файлов конфигурации.
Диапазон значений	0, 1–40320
Значение по умолчанию	0

### XMLAPP\_SELECT\_HS\_PB

Формат значения	Логический тип
Описание	Указывается, скачивать ли отдельную телефонную книгу в формате XML для каждой трубки.
Диапазон значений	<ul style="list-style-type: none"><li>Y: активировать отдельные телефонные книги</li><li>N: отключить</li></ul>
Значение по умолчанию	N

### XMLAPP\_RCV\_IP\_ADDRESSx

Формат значения	IPADDR
Описание	x=1–20 Указываются IP-адреса, с которых можно получать XML (POST). <b>Замечание</b> <ul style="list-style-type: none"><li>Если IP-адреса не указаны, XML (POST) может быть получен с любого IP-адреса.</li></ul>
Диапазон значений	Макс. 15 символа n.n.n.n [n=0–255]
Значение по умолчанию	Пустая строка

### XMLAPP\_RCV\_DOMAIN\_NAMEx

Формат значения	Строковый тип
-----------------	---------------

Описание	x=1–2 Указывается имя домена, с которого можно получать XML (POST).
Диапазон значений	Макс. 256 символа
Значение по умолчанию	Пустая строка

## 5.3.12 Параметры XSI

### XSI\_ENABLE

Формат значения	Логический тип
Описание	Включение или отключение службы Xsi.
Диапазон значений	<ul style="list-style-type: none"> <li>Y: включить службу Xsi</li> <li>N: отключить</li> </ul>
Значение по умолчанию	N
Ссылка на веб-интерфейс пользователя	Enable Xtended Service (Стр. 109)

### XSI\_SERVER

Формат значения	Строковый тип
Описание	Указание IP-адреса или полного доменного имени сервера Xsi.
Диапазон значений	Макс. 256 символа
Значение по умолчанию	Пустая строка
Ссылка на веб-интерфейс пользователя	Server Address (Стр. 109)

### XSI\_SERVER\_TYPE

Формат значения	Строковый тип
Описание	Указание типа сервера Xsi.
Диапазон значений	<ul style="list-style-type: none"> <li>HTTP</li> <li>HTTPS</li> </ul>
Значение по умолчанию	HTTP
Ссылка на веб-интерфейс пользователя	Protocol (Стр. 109)

### XSI\_SERVER\_PORT

Формат значения	Целочисленный тип
-----------------	-------------------

### 5.3.12 Параметры XSI

Описание	Указание порта сервера Xsi.
Диапазон значений	1–65535
Значение по умолчанию	80
Ссылка на веб-интерфейс пользователя	Port (Стр. 109)

### XSI\_USERID\_n

Пример имени параметра	XSI_USERID_1, XSI_USERID_2, ..., XSI_USERID_8
Формат значения	Строковый тип
Описание	Указание идентификатора авторизации, требуемого для доступа к серверу Xsi.
Диапазон значений	Макс. 128 символа
Значение по умолчанию	Пустая строка
Ссылка на веб-интерфейс пользователя	User ID (Line 1–8) (Стр. 110)

### XSI\_PASSWORD\_n

Пример имени параметра	XSI_PASSWORD_1, XSI_PASSWORD_2, ..., XSI_PASSWORD_8
Формат значения	Строковый тип
Описание	Указание пароля авторизации, требуемого для доступа к серверу Xsi.
Диапазон значений	Макс. 128 символа
Значение по умолчанию	Пустая строка
Ссылка на веб-интерфейс пользователя	Password (Line 1–8) (Стр. 110)

### XSI\_PHONEBOOK\_ENABLE\_n

Пример имени параметра	XSI_PHONEBOOK_ENABLE_1, XSI_PHONEBOOK_ENABLE_2, ..., XSI_PHONEBOOK_ENABLE_8
Формат значения	Логический тип
Описание	Включение или отключение службы телефонной книги Xsi.
Диапазон значений	<ul style="list-style-type: none"><li>Y: включить телефонную книгу Xsi</li><li>N: отключить</li></ul>
Значение по умолчанию	N
Ссылка на веб-интерфейс пользователя	Enable Phonebook (Line 1–8) (Стр. 110)

## XSI\_PHONEBOOK\_CYCLIC\_INTVL

<b>Формат значения</b>	Целочисленный тип
<b>Описание</b>	Указывается интервал (в минутах) между периодическими проверками обновлений директории Xsi (телефонной книги). Если для этого параметра выбрано значение "0", время такое же, как для обновления файлов конфигурации.
<b>Диапазон значений</b>	0–40320
<b>Значение по умолчанию</b>	0

## XSI\_PHONEBOOK\_RESYNC\_DURATION

<b>Формат значения</b>	Целочисленный тип
<b>Описание</b>	Указывается промежуток времени (в минутах), в течение которого подключенные устройства имеют доступ к серверу. В любой момент в течение этого промежутка времени файлы директории Xsi (телефонной книги) могут быть скачены.
<b>Диапазон значений</b>	0–1439
<b>Значение по умолчанию</b>	0

## XSI\_PHONEBOOK\_TYPE\_n

<b>Пример имени параметра</b>	XSI_PHONEBOOK_TYPE_1, XSI_PHONEBOOK_TYPE_2, ..., XSI_PHONEBOOK_TYPE_8
<b>Формат значения</b>	Целочисленный тип
<b>Описание</b>	Определение типа телефонной книги Xsi.
<b>Диапазон значений</b>	1: Группа 2: ГруппаОбщая 3: Рабочие контакты 4: РабочиеОбщие 5: Из личного справочника
<b>Значение по умолчанию</b>	1
<b>Ссылка на веб-интерфейс пользователя</b>	Phonebook Type (Line 1–8) (Стр. 110)

## XSI\_CALLLOG\_ENABLE\_n

<b>Пример имени параметра</b>	XSI_CALLLOG_ENABLE_1, XSI_CALLLOG_ENABLE_2, ..., XSI_CALLLOG_ENABLE_8
<b>Формат значения</b>	Логический тип
<b>Описание</b>	Включение или отключение службы журнала вызовов Xsi.

Диапазон значений	<ul style="list-style-type: none"> <li>Y: включить журнал регистрации вызовов Xsi</li> <li>N: отключить</li> </ul>
Значение по умолчанию	N
Ссылка на веб-интерфейс пользователя	Enable Call Log (Line 1–8) (Стр. 112)

## XSI\_SIP\_CREDENTIALS\_ENABLE

Формат значения	Логический тип
Описание	Включение или отключение функции учетных данных SIP XSI.
Диапазон значений	<ul style="list-style-type: none"> <li>Y: включить учетные данные SIP XSI</li> <li>N: отключить</li> </ul>
Значение по умолчанию	N
Ссылка на веб-интерфейс пользователя	SIP Credentials (Стр. 109)

## BSD\_GROUP\_ENABLE\_n

Пример имени параметра	BSD_GROUP_ENABLE_1, BSD_GROUP_ENABLE_2, ..., BSD_GROUP_ENABLE_8
Формат значения	Логический тип
Описание	Включение или отключение типа "Групповой" для телефонных книг Xsi.
Диапазон значений	<ul style="list-style-type: none"> <li>Y: включить</li> <li>N: отключить</li> </ul>
Значение по умолчанию	N
Ссылка на веб-интерфейс пользователя	Group (Стр. 111)

## BSD\_GROUPCOM\_ENABLE\_n

Пример имени параметра	BSD_GROUPCOM_ENABLE_1, BSD_GROUPCOM_ENABLE_2, ..., BSD_GROUPCOM_ENABLE_8
Формат значения	Логический тип
Описание	Включение или отключение типа "Групповой Общей" для телефонных книг Xsi.
Диапазон значений	<ul style="list-style-type: none"> <li>Y: включить</li> <li>N: отключить</li> </ul>
Значение по умолчанию	N

Ссылка на веб-интерфейс пользователя	GroupCommon (Стр. 111)
--------------------------------------	------------------------

## BSD\_ENTERPRISE\_ENABLE\_n

Пример имени параметра	BSD_ENTERPRISE_ENABLE_1, BSD_ENTERPRISE_ENABLE_2, ..., BSD_ENTERPRISE_ENABLE_8
Формат значения	Логический тип
Описание	Включение или отключение типа "Корпоративн" для телефонных книг Xsi.
Диапазон значений	<ul style="list-style-type: none"> <li>• Y: включить</li> <li>• N: отключить</li> </ul>
Значение по умолчанию	N
Ссылка на веб-интерфейс пользователя	Enterprise (Стр. 111)

## BSD\_ENTERPRISECOM\_ENABLE\_n

Пример имени параметра	BSD_ENTERPRISECOM_ENABLE_1, BSD_ENTERPRISECOM_ENABLE_2, ..., BSD_ENTERPRISECOM_ENABLE_8
Формат значения	Логический тип
Описание	Включение или отключение типа "КорпоративнОбщий" для телефонных книг Xsi.
Диапазон значений	<ul style="list-style-type: none"> <li>• Y: включить</li> <li>• N: отключить</li> </ul>
Значение по умолчанию	N
Ссылка на веб-интерфейс пользователя	EnterpriseCommon (Стр. 112)

## BSD\_PERSONAL\_ENABLE\_n

Пример имени параметра	BSD_PERSONAL_ENABLE_1, BSD_PERSONAL_ENABLE_2, ..., BSD_PERSONAL_ENABLE_8
Формат значения	Логический тип
Описание	Включение или отключение типа "Личный" для телефонных книг Xsi.
Диапазон значений	<ul style="list-style-type: none"> <li>• Y: включить</li> <li>• N: отключить</li> </ul>
Значение по умолчанию	N

### 5.3.13 Параметры XMPP (UC-ONE)

Ссылка на веб-интерфейс пользователя	Personal (Стр. 112)
--------------------------------------	---------------------

### BSD\_MULTI\_TYPE\_ENABLE

Формат значения	Логический тип
Описание	Указание, доступен ли для вас выбор типа телефонной книги Xsi.
Диапазон значений	<ul style="list-style-type: none"><li>Y: включить</li><li>N: отключить</li></ul>
Значение по умолчанию	N

### XSI\_ACTION\_URL

Формат значения	Строковый тип
Описание	Определение части URL-адреса XSI-Action.
Диапазон значений	Макс. 256 символа
Значение по умолчанию	com.broadsoft.xsi-actions/v2.0/user

## 5.3.13 Параметры XMPP (UC-ONE)

### UC\_ENABLE

Формат значения	Логический тип
Описание	Включение или отключение службы UC.
Диапазон значений	<ul style="list-style-type: none"><li>Y: включить службу UC</li><li>N: отключить</li></ul>
Значение по умолчанию	N
Ссылка на веб-интерфейс пользователя	Enable UC (Стр. 113)

### UC\_USERID\_HSy

Пример имени параметра	UC_USERID_HS1, UC_USERID_HS2, ..., UC_USERID_HS8
Формат значения	Строковый тип
Описание	Указание идентификатора авторизации, требуемого для доступа к UC-серверу.
Диапазон значений	Макс. 128 символа
Значение по умолчанию	Пустая строка

Ссылка на веб-интерфейс пользователя	Handset 1–8 (User ID) (Стр. 114)
--------------------------------------	----------------------------------

## UC\_PASSWORD\_HSy

Пример имени параметра	UC_PASSWORD_HS1, UC_PASSWORD_HS2, ..., UC_PASSWORD_HS8
Формат значения	Строковый тип
Описание	Указание пароля авторизации, требуемого для доступа к UC-серверу.
Диапазон значений	Макс. 128 символа
Значение по умолчанию	Пустая строка
Ссылка на веб-интерфейс пользователя	Handset 1–8 (Password) (Стр. 114)

## XMPP\_SERVER

Формат значения	Строковый тип
Описание	Указание IP-адреса или полного доменного имени XMPP-сервера.
Диапазон значений	Макс. 256 символа
Значение по умолчанию	Пустая строка
Ссылка на веб-интерфейс пользователя	Server Address (Стр. 113)

## XMPP\_PORT

Формат значения	Целочисленный тип
Описание	Определение локального XMPP-порта.
Диапазон значений	1–65535
Значение по умолчанию	5222
Ссылка на веб-интерфейс пользователя	Local XMPP Port (Стр. 114)

## XMPP\_TLS\_VERIFY

Формат значения	Целочисленный тип
Описание	Определение необходимости проверки корневого сертификата.
Диапазон значений	0: без проверки 1: простая проверка 2: тщательная проверка

Значение по умолчанию	0
-----------------------	---

## XMPP\_ROOT\_CERT\_PATH

Формат значения	Строковый тип
Описание	Указание URI-адреса места хранения корневого сертификата.
Диапазон значений	Макс. 384 символа <b>Замечание</b> <ul style="list-style-type: none"> <li>• Подробнее о форматах смотрите в разделе <b>2.1.3 Форматы адресов сервера</b>.</li> </ul>
Значение по умолчанию	Пустая строка

## XMPP\_CLIENT\_CERT\_PATH

Формат значения	Строковый тип
Описание	Указание URI-адреса места хранения сертификата клиента.
Диапазон значений	Макс. 384 символа <b>Замечание</b> <ul style="list-style-type: none"> <li>• Подробнее о форматах смотрите в разделе <b>2.1.3 Форматы адресов сервера</b>.</li> </ul>
Значение по умолчанию	Пустая строка

## XMPP\_PKEY\_PATH

Формат значения	Строковый тип
Описание	Указание URI-адреса места хранения секретного ключа.
Диапазон значений	Макс. 384 символа <b>Замечание</b> <ul style="list-style-type: none"> <li>• Подробнее о форматах смотрите в разделе <b>2.1.3 Форматы адресов сервера</b>.</li> </ul>
Значение по умолчанию	Пустая строка

## UC\_DNSSRV\_ENA

Формат значения	Логический тип
Описание	Указание отправки DNS-серверу запросов преобразования доменных имен в IP-адреса с использованием записи SRV.

Диапазон значений	<ul style="list-style-type: none"> <li>• <b>Y</b>: включить поиск адресов по DNS SRV</li> <li>• <b>N</b>: отключить</li> </ul>
Значение по умолчанию	<b>N</b>

## UC\_TCP\_SRV\_PREFIX

Формат значения	Строковый тип
Описание	Указание префикса, добавляемого к доменному имени при выполнении поиска DNS SRV с использованием протокола TCP.
Диапазон значений	Макс. 32 символа
Значение по умолчанию	_xmpp-client._tcp.

## UC\_USERID\_CASE\_SENSITIVE

Формат значения	Логический тип
Описание	Указывается, чувствителен ли код аутентификации к регистру при доступе к серверу UC.
Диапазон значений	<ul style="list-style-type: none"> <li>• <b>Y</b>: включить</li> <li>• <b>N</b>: отключить</li> </ul>
Значение по умолчанию	<b>N</b>

## PRESENCE\_MYPHONE\_STATUS

Формат значения	Целочисленный тип
Описание	Указывается состояние по умолчанию для "Телефон" при запуске "Присутствие".
Диапазон значений	0–4 <ul style="list-style-type: none"> <li>• 0: Доступен</li> <li>• 1: Недоступен</li> <li>• 2: ЗАНЯТО</li> <li>• 3: Отключен</li> <li>• 4: Невидим</li> </ul>
Значение по умолчанию	0

## PRESENCE\_INVISIBLE\_ENABLE

Формат значения	Логический тип
Описание	Указывается, какая операция используется, когда состояние "Телефон" задано как "Невидим" при использовании телефона.

Диапазон значений	<ul style="list-style-type: none"> <li>Y: Невидим</li> <li>N: Отключен</li> </ul>
Значение по умолчанию	N

## 5.3.14 Параметры LDAP

### LDAP\_ENABLE

Формат значения	Логический тип
Описание	Включение или отключение службы LDAP.
Диапазон значений	<ul style="list-style-type: none"> <li>Y: включить службу LDAP</li> <li>N: отключить</li> </ul>
Значение по умолчанию	N
Ссылка на веб-интерфейс пользователя	Enable LDAP (Стр. 105)

### LDAP\_DNSSRV\_ENABLE

Формат значения	Логический тип
Описание	Указание отправки DNS-серверу запросов преобразования доменных имен в IP-адреса с использованием записи SRV.
Диапазон значений	<ul style="list-style-type: none"> <li>Y: включить поиск адресов по DNS SRV</li> <li>N: отключить</li> </ul>
Значение по умолчанию	N
Ссылка на веб-интерфейс пользователя	Enable DNS SRV lookup (Стр. 108)

### LDAP\_SERVER

Формат значения	Строковый тип
Описание	Определение хоста сервера LDAP.
Диапазон значений	<p>Макс. 256 символа</p> <p><b>Замечание</b></p> <ul style="list-style-type: none"> <li>Адрес сервера LDAP должен начинаться с "ldap://" или "ldaps://".</li> </ul>
Значение по умолчанию	Пустая строка
Ссылка на веб-интерфейс пользователя	Server Address (Стр. 105)

## LDAP\_SERVER\_PORT

<b>Формат значения</b>	Целочисленный тип
<b>Описание</b>	Указание порта сервера LDAP.
<b>Диапазон значений</b>	1–65535
<b>Значение по умолчанию</b>	389
<b>Ссылка на веб-интерфейс пользователя</b>	Port (Стр. 106)

## LDAP\_MAXRECORD

<b>Формат значения</b>	Целочисленный тип
<b>Описание</b>	Определение максимального количества результатов поиска, возвращаемых LDAP-сервером.
<b>Диапазон значений</b>	20–500
<b>Значение по умолчанию</b>	20
<b>Ссылка на веб-интерфейс пользователя</b>	Max Hits (Стр. 106)

## LDAP\_NUMB\_SEARCH\_TIMER

<b>Формат значения</b>	Целочисленный тип
<b>Описание</b>	Указание таймера поиска телефонного номера.
<b>Диапазон значений</b>	1–65535
<b>Значение по умолчанию</b>	30

## LDAP\_NAME\_SEARCH\_TIMER

<b>Формат значения</b>	Целочисленный тип
<b>Описание</b>	Указание таймера поиска имени.
<b>Диапазон значений</b>	1–65535
<b>Значение по умолчанию</b>	5

## LDAP\_USERID

<b>Формат значения</b>	Строковый тип
<b>Описание</b>	Указание идентификатора авторизации, требуемого для доступа к LDAP-серверу.

### 5.3.14 Параметры LDAP

---

<b>Диапазон значений</b>	Макс. 128 символа
<b>Значение по умолчанию</b>	Пустая строка
<b>Ссылка на веб-интерфейс пользователя</b>	User ID (Стр. 106)

### LDAP\_PASSWORD

---

<b>Формат значения</b>	Строковый тип
<b>Описание</b>	Указание пароля авторизации, требуемого для доступа к LDAP-серверу.
<b>Диапазон значений</b>	Макс. 128 символа
<b>Значение по умолчанию</b>	Пустая строка
<b>Ссылка на веб-интерфейс пользователя</b>	Password (Стр. 106)

### LDAP\_NAME\_FILTER

---

<b>Формат значения</b>	Строковый тип
<b>Описание</b>	Определение фильтра имени, обеспечивающего поиск по имени.
<b>Диапазон значений</b>	Макс. 256 символа
<b>Значение по умолчанию</b>	( (cn=*)(sn=*))
<b>Ссылка на веб-интерфейс пользователя</b>	Name Filter (Стр. 107)

### LDAP\_NUMB\_FILTER

---

<b>Формат значения</b>	Строковый тип
<b>Описание</b>	Определение фильтра номера, обеспечивающего поиск по номеру.
<b>Диапазон значений</b>	Макс. 256 символа
<b>Значение по умолчанию</b>	( (telephoneNumber=*)(mobile=*)(homePhone=*))
<b>Ссылка на веб-интерфейс пользователя</b>	Number Filter (Стр. 107)

### LDAP\_NAME\_ATTRIBUTE

---

<b>Формат значения</b>	Строковый тип
<b>Описание</b>	Определение атрибутов имени каждой записи, которую LDAP-сервер должен вернуть в качестве результата поиска.

<b>Диапазон значений</b>	Макс. 256 символа
<b>Значение по умолчанию</b>	cn,sn
<b>Ссылка на веб-интерфейс пользователя</b>	Name Attributes (Стр. 107)

## LDAP\_NUMB\_ATTRIBUTE

<b>Формат значения</b>	Строковый тип
<b>Описание</b>	Определение атрибутов номера каждой записи, которую LDAP-сервер должен вернуть в качестве результата поиска.
<b>Диапазон значений</b>	Макс. 256 символа
<b>Значение по умолчанию</b>	telephoneNumber,mobile,homePhone
<b>Ссылка на веб-интерфейс пользователя</b>	Number Attributes (Стр. 107)

## LDAP\_BASEDN

<b>Формат значения</b>	Строковый тип
<b>Описание</b>	Указание данных записи для отображения на экране.
<b>Диапазон значений</b>	Макс. 256 символа
<b>Значение по умолчанию</b>	Пустая строка
<b>Ссылка на веб-интерфейс пользователя</b>	Distinguished Name(Base DN) (Стр. 108)

## LDAP\_SSL\_VERIFY

<b>Формат значения</b>	Целочисленный тип
<b>Описание</b>	Определение необходимости проверки корневого сертификата.
<b>Диапазон значений</b>	0: без проверки 1: простая проверка 2: тщательная проверка
<b>Значение по умолчанию</b>	0

## LDAP\_ROOT\_CERT\_PATH

<b>Формат значения</b>	Строковый тип
<b>Описание</b>	Указание URI-адреса места хранения корневого сертификата.

<b>Диапазон значений</b>	Макс. 384 символа <b>Замечание</b> <ul style="list-style-type: none"> <li>• Подробнее о форматах смотрите в разделе <b>2.1.3 Форматы адресов сервера</b>.</li> </ul>
<b>Значение по умолчанию</b>	Пустая строка

## LDAP\_CLIENT\_CERT\_PATH

<b>Формат значения</b>	Строковый тип
<b>Описание</b>	Указание URI-адреса места хранения сертификата клиента.
<b>Диапазон значений</b>	Макс. 384 символа <b>Замечание</b> <ul style="list-style-type: none"> <li>• Подробнее о форматах смотрите в разделе <b>2.1.3 Форматы адресов сервера</b>.</li> </ul>
<b>Значение по умолчанию</b>	Пустая строка

## LDAP\_PKEY\_PATH

<b>Формат значения</b>	Строковый тип
<b>Описание</b>	Указание URI-адреса места хранения секретного ключа.
<b>Диапазон значений</b>	Макс. 384 символа <b>Замечание</b> <ul style="list-style-type: none"> <li>• Подробнее о форматах смотрите в разделе <b>2.1.3 Форматы адресов сервера</b>.</li> </ul>
<b>Значение по умолчанию</b>	Пустая строка

## LDAP\_DISPLAY\_FORMAT

<b>Формат значения</b>	Строковый тип
<b>Описание</b>	Определяет отображаемое имя, используя атрибуты каждой записи, которую LDAP-сервер возвращает в качестве результата поиска.
<b>Диапазон значений</b>	Макс. 256 символов (атрибуты LDAP) Если значение для этого параметра не задано, устройство использует первоначальные настройки отображения.
<b>Значение по умолчанию</b>	Пустая строка

## 5.3.15 Параметры SNMP

### Замечание

- При изменении параметра SNMP может потребоваться перезагрузка устройства.

### SNMP\_ENABLE

Формат значения	Логический тип
Описание	Определение необходимости включения функции SNMP.
Диапазон значений	<ul style="list-style-type: none"> <li>• <b>Y</b>: включить SNMP</li> <li>• <b>N</b>: отключить</li> </ul>
Значение по умолчанию	<b>N</b>

### SNMP\_TRUST\_IP

Формат значения	Строковый тип
Описание	Указание IP-адреса или полного доменного имени SNMP-сервера.
Диапазон значений	Макс. 256 символа
Значение по умолчанию	Пустая строка

### SNMP\_TRUST\_PORT

Формат значения	Целочисленный тип
Описание	Указание порта надежного SNMP-сервера.
Диапазон значений	1–65535
Значение по умолчанию	161

### SNMP\_RO\_COMMUNITY\_STRING

Формат значения	Строковый тип
Описание	Определение имени сообщества только для чтения.
Диапазон значений	Макс. 32 символа
Значение по умолчанию	Пустая строка

### SNMP\_SECURITY\_TYPE

Формат значения	Целочисленный тип
Описание	Определение типа безопасности SNMPv3.

<b>Диапазон значений</b>	0: noAuthNoPriv 1: AuthNoPriv 2: AuthPriv
<b>Значение по умолчанию</b>	0

## SNMP\_SECURITY\_USER

<b>Формат значения</b>	Строковый тип
<b>Описание</b>	Определение безопасного идентификатора пользователя для авторизации и шифрования SNMPv3.
<b>Диапазон значений</b>	Макс. 32 символа
<b>Значение по умолчанию</b>	Пустая строка

## SNMP\_AUTH\_TYPE

<b>Формат значения</b>	Целочисленный тип
<b>Описание</b>	Определение типа авторизации SNMPv3.
<b>Диапазон значений</b>	0: MD5 1: SHA
<b>Значение по умолчанию</b>	0

## SNMP\_AUTH\_PASSWORD

<b>Формат значения</b>	Строковый тип
<b>Описание</b>	Определение пароля для авторизации SNMPv3.
<b>Диапазон значений</b>	0, 8–64 символов
<b>Значение по умолчанию</b>	Пустая строка

## SNMP\_ENCRYPT\_TYPE

<b>Формат значения</b>	Целочисленный тип
<b>Описание</b>	Определение типа безопасности SNMPv3.
<b>Диапазон значений</b>	0: DES 1: AES
<b>Значение по умолчанию</b>	1

## SNMP\_ENCRYPT\_PASSWORD

<b>Формат значения</b>	Строковый тип
------------------------	---------------

Описание	Определение пароля для шифрования SNMPv3.
Диапазон значений	0, 8–64 символов
Значение по умолчанию	Пустая строка

## 5.3.16 Параметры многоадресного оповещения

### MPAGE\_ADDRm

Пример имени параметра	MPAGE_ADDR1, MPAGE_ADDR2, ..., MPAGE_ADDR5
Формат значения	IPADDR
Описание	Определение адреса многоадресного оповещения для каждой группы каналов. (m=1–5, группа каналов) {Приоритет: 5 > 4 > 3, 2, 1 (в зависимости от конфигурации)}
Диапазон значений	224.0.0.0–239.255.255.255
Значение по умолчанию	Пустая строка
Ссылка на веб-интерфейс пользователя	IPv4 Address (Group 1–5) (Стр. 103)

### MPAGE\_IPV6\_ADDRm

Пример имени параметра	MPAGE_IPV6_ADDR1, MPAGE_IPV6_ADDR2, ..., MPAGE_IPV6_ADDR5
Формат значения	IPADDR-V6
Описание	Определение адреса IPv6 многоадресного оповещения для каждой группы каналов. (m=1–5, группа каналов) {Приоритет: 5 > 4 > 3, 2, 1 (в зависимости от конфигурации)}
Диапазон значений	FF00::/8
Значение по умолчанию	Пустая строка
Ссылка на веб-интерфейс пользователя	IPv6 Address (Group 1–5) (Стр. 104)

### MPAGE\_PORTm

Пример имени параметра	MPAGE_PORT1, MPAGE_PORT2, ..., MPAGE_PORT5
Формат значения	Целочисленный тип
Описание	Определение номера порта для многоадресного оповещения каждой группы каналов (m=1–5, группа каналов).
Диапазон значений	0–65535 (0: не используется)
Значение по умолчанию	0

### 5.3.16 Параметры многоадресного оповещения

Ссылка на веб-интерфейс пользователя	Port (Group 1–5) (Стр. 104)
--------------------------------------	-----------------------------

## MPAGE\_PRIORITY<sub>m</sub>

Пример имени параметра	MPAGE_PRIORITY1, MPAGE_PRIORITY2, MPAGE_PRIORITY3
Формат значения	Целочисленный тип
Описание	Выбор приоритета для группы каналов с низким приоритетом (m=1–3). Приоритет групп многоадресного оповещения 1-3 ниже приоритета групп разговора. Приоритет 4 выше приоритета 5.
Диапазон значений	4,5 (Разговорная группа > 4 > 5)
Значение по умолчанию	5
Ссылка на веб-интерфейс пользователя	Priority (Group 1–3) (Стр. 104)

## MPAGE\_LABEL<sub>m</sub>

Пример имени параметра	MPAGE_LABEL1, MPAGE_LABEL2, ..., MPAGE_LABEL5
Формат значения	Строковый тип
Описание	Определение метки для каждой группы каналов (m=1–5, группа каналов).
Диапазон значений	Макс. 24 символа
Значение по умолчанию	Пустая строка
Ссылка на веб-интерфейс пользователя	Label (Group 1–5) (Стр. 104)

## MPAGE\_SEND\_ENABLE<sub>m</sub>

Пример имени параметра	MPAGE_SEND_ENABLE1, MPAGE_SEND_ENABLE2, ..., MPAGE_SEND_ENABLE5
Формат значения	Логический тип
Описание	Определение отправки многоадресного оповещения. (m=1–5, группа каналов)
Диапазон значений	<ul style="list-style-type: none"><li>Y: включить</li><li>N: отключить</li></ul>
Значение по умолчанию	N
Ссылка на веб-интерфейс пользователя	Enable Transmission (Group 1–5) (Стр. 105)

## MPAGE\_CODEC

Формат значения	Целочисленный тип
Описание	Определение кодека для многоадресного оповещения.
Диапазон значений	0: "G722" 1: "PCMA" 2: – 3: "G729A" 4: "PCMU"
Значение по умолчанию	0

## MPAGE\_SP\_VOL\_EMERGENCY

Формат значения	Целочисленный тип
Описание	Определяет уровень сигнала динамика при получении нового многоадресного оповещения (для канала экстренной связи).
Диапазон значений	0–6 0: без управления
Значение по умолчанию	0

## MPAGE\_SP\_VOL\_PRIORITY

Формат значения	Целочисленный тип
Описание	Определяет уровень сигнала динамика при получении нового многоадресного оповещения (для приоритетного канала).
Диапазон значений	0–6 0: без управления
Значение по умолчанию	0

## MPAGE\_DND\_ENABLE\_HS<sub>y</sub>

Пример имени параметра	MPAGE_DND_ENABLE_HS1, MPAGE_DND_ENABLE_HS2, ..., MPAGE_DND_ENABLE_HS8
Формат значения	Логический тип
Описание	Определение значения DND (вкл./выкл.) для многоадресного оповещения по громкой связи.
Диапазон значений	<ul style="list-style-type: none"> <li>• <b>Y</b>: включить DND для многоадресного оповещения</li> <li>• <b>N</b>: отключить DND для многоадресного оповещения</li> </ul>
Значение по умолчанию	<b>N</b>

**MPAGE\_FUNCKEY\_ENABLE**

<b>Формат значения</b>	Логический тип
<b>Описание</b>	Включение или отключение кнопки многоадресного оповещения по громкой связи в функциональном меню.
<b>Диапазон значений</b>	<ul style="list-style-type: none"> <li>• <b>Y</b>: включить</li> <li>• <b>N</b>: отключить</li> </ul>
<b>Значение по умолчанию</b>	<b>N</b>

**5.3.17 Параметры NTP****NTP\_ADDR**

<b>Формат значения</b>	Строковый тип
<b>Описание</b>	Указание IP-адреса или полного доменного имени NTP-сервера.
<b>Диапазон значений</b>	Макс. 256 символа
<b>Значение по умолчанию</b>	Пустая строка
<b>Ссылка на веб-интерфейс пользователя</b>	Server Address (Стр. 127)

**TIME\_SYNC\_INTVL**

<b>Формат значения</b>	Целочисленный тип
<b>Описание</b>	Указание промежутка времени в секундах между повторами синхронизации в случае отсутствия ответа от NTP-сервера.
<b>Диапазон значений</b>	10–86400
<b>Значение по умолчанию</b>	60

**TIME\_QUERY\_INTVL**

<b>Формат значения</b>	Целочисленный тип
<b>Описание</b>	Указание промежутка времени в секундах между попытками синхронизации часов с NTP-сервером.
<b>Диапазон значений</b>	10–86400
<b>Значение по умолчанию</b>	43200
<b>Ссылка на веб-интерфейс пользователя</b>	Synchronization Interval (Стр. 127)

## 5.3.18 Параметры времени

### LOCAL\_TIME\_ZONE\_POSIX

<b>Формат значения</b>	Строковый тип
<b>Описание</b>	<p>Указание IEEE 1003.1 (POSIX)-совместимого определения часового пояса местного времени (например, "EST+5 EDT, M4.1.0/2, M10.5.0/2").</p> <p><b>Замечание</b></p> <ul style="list-style-type: none"> <li>Если задан этот параметр, последующие параметры отключены, и в работе будет использоваться только этот параметр. <ul style="list-style-type: none"> <li>– TIME_ZONE</li> <li>– DST_ENABLE</li> <li>– DST_OFFSET</li> <li>– DST_START_MONTH</li> <li>– DST_START_ORDINAL_DAY</li> <li>– DST_START_DAY_OF_WEEK</li> <li>– DST_START_TIME</li> <li>– DST_STOP_MONTH</li> <li>– DST_STOP_ORDINAL_DAY</li> <li>– DST_STOP_DAY_OF_WEEK</li> <li>– DST_STOP_TIME</li> </ul> </li> </ul>
<b>Диапазон значений</b>	Макс. 70 символа
<b>Значение по умолчанию</b>	Пустая строка

### TIME\_ZONE

<b>Формат значения</b>	Целочисленный тип
<b>Описание</b>	Указание смещения стандартного местного времени от времени UTC (GMT) в минутах.

<b>Диапазон значений</b>	-720–780  <b>Замечание</b> <ul style="list-style-type: none"> <li>Доступны только следующие значения: -720 (GMT -12:00), -660 (GMT -11:00), -600 (GMT -10:00), -540 (GMT -09:00), -480 (GMT -08:00), -420 (GMT -07:00), -360 (GMT -06:00), -300 (GMT -05:00), -240 (GMT -04:00), -210 (GMT -03:30), -180 (GMT -03:00), -120 (GMT -02:00), -60 (GMT -01:00), 0 (GMT), 60 (GMT +01:00), 120 (GMT +02:00), 180 (GMT +03:00), 210 (GMT +03:30), 240 (GMT +04:00), 270 (GMT +04:30), 300 (GMT +05:00), 330 (GMT +05:30), 345 (GMT +05:45), 360 (GMT +06:00), 390 (GMT +06:30), 420 (GMT +07:00), 480 (GMT +08:00), 540 (GMT +09:00), 570 (GMT +09:30), 600 (GMT +10:00), 660 (GMT +11:00), 720 (GMT +12:00), 780 (GMT +13:00)</li> <li>Если вы располагаетесь к западу от Гринвича (0 по времени [GMT]), значение должно быть отрицательным. Например, смещение времени для Нью-Йорка в США составляет "-300" (восточное поясное время, смещенное на 5 часов от времени GMT).</li> <li>Этот параметр отключен, если задан параметр "LOCAL_TIME_ZONE_POSIX".</li> </ul>
<b>Значение по умолчанию</b>	0
<b>Ссылка на веб-интерфейс пользователя</b>	Time Zone (Стр. 128)

## DST\_ENABLE

<b>Формат значения</b>	Логический тип
<b>Описание</b>	Включение/выключение перехода на летнее время (DST).  <b>Замечание</b> <ul style="list-style-type: none"> <li>Этот параметр отключен, если задан параметр "LOCAL_TIME_ZONE_POSIX".</li> </ul>
<b>Диапазон значений</b>	<ul style="list-style-type: none"> <li>Y (включить переход на летнее время [DST])</li> <li>N (отключить переход на летнее время [DST])</li> </ul>
<b>Значение по умолчанию</b>	N
<b>Ссылка на веб-интерфейс пользователя</b>	Enable DST (Enable Summer Time) (Стр. 128)

## DST\_OFFSET

<b>Формат значения</b>	Целочисленный тип
------------------------	-------------------

<b>Описание</b>	Указание времени в минутах, на которое сдвигаются часы, если для параметра "DST_ENABLE" установлено значение "Y".  <b>Замечание</b> <ul style="list-style-type: none"> <li>Этот параметр отключен, если задан параметр "LOCAL_TIME_ZONE_POSIX".</li> </ul>
<b>Диапазон значений</b>	0–720  <b>Замечание</b> <ul style="list-style-type: none"> <li>Обычно для этого параметра устанавливается значение "60".</li> </ul>
<b>Значение по умолчанию</b>	60
<b>Ссылка на веб-интерфейс пользователя</b>	DST Offset (Summer Time Offset) (Стр. 128)

## DST\_START\_MONTH

<b>Формат значения</b>	Целочисленный тип
<b>Описание</b>	Указание месяца, в котором происходит переход на летнее время (DST).  <b>Замечание</b> <ul style="list-style-type: none"> <li>Этот параметр отключен, если задан параметр "LOCAL_TIME_ZONE_POSIX".</li> </ul>
<b>Диапазон значений</b>	1–12
<b>Значение по умолчанию</b>	3
<b>Ссылка на веб-интерфейс пользователя</b>	Month (Стр. 128)

## DST\_START\_ORDINAL\_DAY

<b>Формат значения</b>	Целочисленный тип
<b>Описание</b>	Указание номера недели, в которую происходит переход на летнее время (DST). День фактического перехода устанавливается в параметре "DST_START_DAY_OF_WEEK". Например, чтобы указать второе воскресенье, выберите значение "2" для этого параметра и "0" для следующего параметра.  <b>Замечание</b> <ul style="list-style-type: none"> <li>Этот параметр отключен, если задан параметр "LOCAL_TIME_ZONE_POSIX".</li> </ul>

<b>Диапазон значений</b>	1–5 – 1: первая неделя месяца – 2: вторая неделя месяца – 3: третья неделя месяца – 4: четвертая неделя месяца – 5: последняя неделя месяца
<b>Значение по умолчанию</b>	2
<b>Ссылка на веб-интерфейс пользователя</b>	Day of Week (Стр. 129)

## DST\_START\_DAY\_OF\_WEEK

<b>Формат значения</b>	Целочисленный тип
<b>Описание</b>	Указание дня недели, в который происходит переход на летнее время (DST).  <b>Замечание</b> • Этот параметр отключен, если задан параметр "LOCAL_TIME_ZONE_POSIX".
<b>Диапазон значений</b>	0–6 – 0: воскресенье – 1: понедельник – 2: вторник – 3: среда – 4: четверг – 5: пятница – 6: суббота
<b>Значение по умолчанию</b>	0
<b>Ссылка на веб-интерфейс пользователя</b>	Day of Week (Стр. 129)

## DST\_START\_TIME

<b>Формат значения</b>	Целочисленный тип
<b>Описание</b>	Указание момента перехода на летнее время (DST) в минутах после 12:00 AM.  <b>Замечание</b> • Этот параметр отключен, если задан параметр "LOCAL_TIME_ZONE_POSIX".
<b>Диапазон значений</b>	0–1439
<b>Значение по умолчанию</b>	120
<b>Ссылка на веб-интерфейс пользователя</b>	Time (Стр. 130)

## DST\_STOP\_MONTH

<b>Формат значения</b>	Целочисленный тип
<b>Описание</b>	<p>Указание месяца, в котором заканчивается действие летнего времени (DST).</p> <p><b>Замечание</b></p> <ul style="list-style-type: none"> <li>Этот параметр отключен, если задан параметр "LOCAL_TIME_ZONE_POSIX".</li> </ul>
<b>Диапазон значений</b>	1–12
<b>Значение по умолчанию</b>	11
<b>Ссылка на веб-интерфейс пользователя</b>	Month (Стр. 130)

## DST\_STOP\_ORDINAL\_DAY

<b>Формат значения</b>	Целочисленный тип
<b>Описание</b>	<p>Указание номера недели, в которую заканчивается действие летнего времени (DST). День фактического окончания действия устанавливается в параметре "DST_STOP_DAY_OF_WEEK". Например, чтобы указать второе воскресенье, выберите значение "2" для этого параметра и "0" для следующего параметра.</p> <p><b>Замечание</b></p> <ul style="list-style-type: none"> <li>Этот параметр отключен, если задан параметр "LOCAL_TIME_ZONE_POSIX".</li> </ul>
<b>Диапазон значений</b>	1–5 – 1: первая неделя месяца – 2: вторая неделя месяца – 3: третья неделя месяца – 4: четвертая неделя месяца – 5: последняя неделя месяца
<b>Значение по умолчанию</b>	1
<b>Ссылка на веб-интерфейс пользователя</b>	Day of Week (Стр. 130)

## DST\_STOP\_DAY\_OF\_WEEK

<b>Формат значения</b>	Целочисленный тип
<b>Описание</b>	<p>Указание дня недели, в который заканчивается действие летнего времени (DST).</p> <p><b>Замечание</b></p> <ul style="list-style-type: none"> <li>Этот параметр отключен, если задан параметр "LOCAL_TIME_ZONE_POSIX".</li> </ul>

### 5.3.19 Сетевая телефонная книга (общая)

Диапазон значений	0–6 – 0: воскресенье – 1: понедельник – 2: вторник – 3: среда – 4: четверг – 5: пятница – 6: суббота
Значение по умолчанию	0
Ссылка на веб-интерфейс пользователя	Day of Week (Стр. 130)

### DST\_STOP\_TIME

Формат значения	Целочисленный тип
Описание	Указание момента окончания действия летнего времени (DST) в минутах после 12:00 AM. <b>Замечание</b> <ul style="list-style-type: none"><li>Этот параметр отключен, если задан параметр "LOCAL_TIME_ZONE_POSIX".</li></ul>
Диапазон значений	0–1439
Значение по умолчанию	120
Ссылка на веб-интерфейс пользователя	Time (Стр. 131)

### 5.3.19 Сетевая телефонная книга (общая)

### ONLY\_NPB\_ENABLE

Формат значения	Логический тип
Описание	Определение доступности телефонной книги трубки при активации телефонной книги сети.
Диапазон значений	<ul style="list-style-type: none"><li>Y: не использовать телефонную книгу трубки</li><li>N: использовать телефонную книгу трубки</li></ul>
Значение по умолчанию	N

### NETWORK\_SEARCH\_ENABLE

Формат значения	Логический тип
-----------------	----------------

<b>Описание</b>	Определение необходимости выполнения поиска в телефонной книге в момент приема входящего вызова или поиска полученного журнала.
<b>Диапазон значений</b>	<ul style="list-style-type: none"> <li>• <b>Y</b>: включить поиск по телефонной книге</li> <li>• <b>N</b>: деактивировать</li> </ul>
<b>Значение по умолчанию</b>	<b>N</b>

## NW\_PHONEBOOK\_ADVANCED\_SEARCH

<b>Формат значения</b>	Логический тип
<b>Описание</b>	Указывается, выполняется ли суженный поиск по телефонной книге LDAP.
<b>Диапазон значений</b>	<ul style="list-style-type: none"> <li>• <b>Y</b>: активировать</li> <li>• <b>N</b>: деактивировать</li> </ul>
<b>Значение по умолчанию</b>	<b>N</b>

## 5.3.20 Языковые параметры

### AVAILABLE\_LANGUAGE\_HS

<b>Формат значения</b>	Строковый тип
<b>Описание</b>	Определение списка языков, выбираемых для телефонной трубки.
<b>Диапазон значений</b>	en, es, fr, de, it, da, nl, sv, fi, el, hu, pt, pl, sk, cs, sh, ru, uk, tr, no, ro, ct, kk, me → см. пункт <b>4.4.2.1 Selectable Language</b>
<b>Ссылка на веб-интерфейс пользователя</b>	Handset (Стр. 121)

### DEFAULT\_LANGUAGE\_HSy

<b>Пример имени параметра</b>	DEFAULT_LANGUAGE_HS1, DEFAULT_LANGUAGE_HS2, ..., DEFAULT_LANGUAGE_HS8
<b>Формат значения</b>	Строковый тип
<b>Описание</b>	Определение языка по умолчанию для телефонной трубки.
<b>Диапазон значений</b>	en, es, fr, de, it, da, nl, sv, fi, el, hu, pt, pl, sk, cs, sh, ru, uk, tr, no, ro, ct, kk, me → см. пункт <b>4.4.2.1 Selectable Language</b>
<b>Значение по умолчанию</b>	en
<b>Ссылка на веб-интерфейс пользователя</b>	Language (Стр. 133)

## HS\_LANGUAGE\_PATHx

Пример имени параметра	HS_LANGUAGE_PATH1, HS_LANGUAGE_PATH2, ..., HS_LANGUAGE_PATH10
Формат значения	Строковый тип
Описание	Указание URI-идентификатора языкового файла. x=1–10
Диапазон значений	Макс. 384 символа  <b>Замечание</b> <ul style="list-style-type: none"> <li>• Подробнее о форматах смотрите в разделе <b>2.1.3 Форматы адресов сервера</b>.</li> </ul>
Значение по умолчанию	Пустая строка

## HS\_LANGUAGE\_VERx

Пример имени параметра	HS_LANGUAGE_VER1, HS_LANGUAGE_VER2, ..., HS_LANGUAGE_VER10
Формат значения	Строковый тип
Описание	Определение версии языкового файла. x=1–10
Диапазон значений	"00.000.000"–"15.999.999"
Значение по умолчанию	Пустая строка

## AVAILABLE\_LANGUAGE\_WEB

Формат значения	Строковый тип
Описание	Определение списка языков, выбираемых для веб-интерфейса.
Диапазон значений	en, es, fr, de, it, nl, el, hu, pt, pl, sk, cs, sh, ru, uk, tr, ro, ct, kk, me → см. раздел <b>4.4.2.1 Selectable Language</b>
Ссылка на веб-интерфейс пользователя	Web (Стр. 122)

## WEB\_LANGUAGE

Формат значения	Строковый тип
Описание	Определение языка по умолчанию для телефонной трубки.
Диапазон значений	en, es, fr, de, it, nl, el, hu, pt, pl, sk, cs, sh, ru, uk, tr, ro, ct, kk, me → см. раздел <b>4.4.2.1 Selectable Language</b>
Значение по умолчанию	en

Ссылка на веб-интерфейс пользователя	Web Language (Стр. 123)
--------------------------------------	-------------------------

## WEB\_LANGUAGE\_PATHx

Пример имени параметра	WEB_LANGUAGE_PATH1, WEB_LANGUAGE_PATH2, ..., WEB_LANGUAGE_PATH10
Формат значения	Строковый тип
Описание	Указание URI-идентификатора языкового файла. x=1–10
Диапазон значений	Макс. 384 символа  <b>Замечание</b> <ul style="list-style-type: none"> <li>• Подробнее о форматах смотрите в разделе <b>2.1.3 Форматы адресов сервера</b>.</li> </ul>
Значение по умолчанию	Пустая строка

## WEB\_LANGUAGE\_VERx

Пример имени параметра	WEB_LANGUAGE_VER1, WEB_LANGUAGE_VER2, ..., WEB_LANGUAGE_VER10
Формат значения	Строковый тип
Описание	Определение версии языкового файла. x=1–10
Диапазон значений	"00.000.000"–"15.999.999"
Значение по умолчанию	Пустая строка

## 5.3.21 Параметры NAT

### STUN\_SERV\_ADDR

Формат значения	Строковый тип
Описание	Указание IP-адреса или полного доменного имени первичного STUN-сервера.
Диапазон значений	Макс. 256 символа
Значение по умолчанию	Пустая строка
Ссылка на веб-интерфейс пользователя	Server Address (Стр. 102)

## STUN\_SERV\_PORT

<b>Формат значения</b>	Целочисленный тип
<b>Описание</b>	Указание номера порта первичного STUN-сервера.
<b>Диапазон значений</b>	1–65535
<b>Значение по умолчанию</b>	3478
<b>Ссылка на веб-интерфейс пользователя</b>	Port (Стр. 102)

## STUN\_2NDSERV\_ADDR

<b>Формат значения</b>	Строковый тип
<b>Описание</b>	Указание IP-адреса или полного доменного имени вторичного STUN-сервера.
<b>Диапазон значений</b>	Макс. 256 символа
<b>Значение по умолчанию</b>	Пустая строка

## STUN\_2NDSERV\_PORT

<b>Формат значения</b>	Целочисленный тип
<b>Описание</b>	Указание номера порта вторичного STUN-сервера.
<b>Диапазон значений</b>	1–65535
<b>Значение по умолчанию</b>	3478

## STUN\_INTVL

<b>Формат значения</b>	Целочисленный тип
<b>Описание</b>	Определение интервала отправки Binding Request.
<b>Диапазон значений</b>	60–86400
<b>Значение по умолчанию</b>	300
<b>Ссылка на веб-интерфейс пользователя</b>	Binding Interval (Стр. 102)

## SIP\_ADD\_RPORT

<b>Формат значения</b>	Логический тип
<b>Описание</b>	Указание, следует ли добавить параметр 'rport' в верхнюю часть заголовка создаваемых запросов.

Диапазон значений	<ul style="list-style-type: none"> <li>у: добавить Rport</li> <li>н: деактивировать</li> </ul>
Значение по умолчанию	н
Ссылка на веб-интерфейс пользователя	Enable Rport (RFC 3581) (Стр. 141)

## PORT\_PUNCH\_INTVL

Формат значения	Целочисленный тип
Описание	Указание промежутка времени в секундах между передачами пакетов Keep Alive ("проверка активности") с целью поддержания информации о привязке к SIP-пакету.
Диапазон значений	0, 10–300 0: отключить
Значение по умолчанию	0
Ссылка на веб-интерфейс пользователя	Enable Port Punching for SIP (Стр. 141)

## RTP\_PORT\_PUNCH\_INTVL

Формат значения	Целочисленный тип
Описание	Указание промежутка времени в секундах между передачами пакетов Keep Alive ("проверка активности") с целью поддержания информации о привязке к RTP-пакету.
Диапазон значений	0, 10–300 0: отключить
Значение по умолчанию	0
Ссылка на веб-интерфейс пользователя	Enable Port Punching for RTP (Стр. 141)

## EXTERNAL\_RTP\_PORTx

Формат значения	Целочисленный тип
Описание	x=1–10 Указывается номер порта маршрутизатора в состоянии статический NAT.
Диапазон значений	0, 1024–59998 (только четные порты) 0: отключить
Значение по умолчанию	0

## 5.3.22 Настройки SIP

### SIP\_USER\_AGENT

<b>Формат значения</b>	Строковый тип
<b>Описание</b>	Указание текстовой строки, используемой для обозначения агента пользователя в заголовках SIP-сообщений.
<b>Диапазон значений</b>	<p>Макс. 64 символа</p> <p><b>Замечание</b></p> <ul style="list-style-type: none"> <li>• Если в значение параметра включить текст "{mac}", он заменится MAC-адресом устройства в нижнем регистре.</li> <li>• Если в значение параметра включить текст "{MAC}", он заменится MAC-адресом устройства в верхнем регистре.</li> <li>• Если в значение параметра включить текст "{MODEL}", он заменится названием модели устройства.</li> <li>• Если в значение параметра включить текст "{fwver}", он заменится версией прошивки устройства.</li> <li>• Если в значение параметра включить текст "{sipver}", он заменится версией программного обеспечения SIP устройства.</li> </ul>
<b>Значение по умолчанию</b>	Panasonic-{MODEL}/{fwver} ({mac})
<b>Ссылка на веб-интерфейс пользователя</b>	User Agent (Стр. 140)

### PHONE\_NUMBER\_n

<b>Пример имени параметра</b>	PHONE_NUMBER_1, PHONE_NUMBER_2, ..., PHONE_NUMBER_8
<b>Формат значения</b>	Строковый тип
<b>Описание</b>	<p>Указание номера телефона, используемого в качестве идентификатора пользователя при регистрации на сервере регистрации SIP.</p> <p><b>Замечание</b></p> <ul style="list-style-type: none"> <li>• При регистрации с использованием идентификатора пользователя, не совпадающего с его номером телефона, следует воспользоваться параметром "SIP_URI_n".</li> </ul>
<b>Диапазон значений</b>	Макс. 32 символа
<b>Значение по умолчанию</b>	Пустая строка
<b>Ссылка на веб-интерфейс пользователя</b>	Phone Number (Стр. 143)

### SIP\_URI\_n

<b>Пример имени параметра</b>	SIP_URI_1, SIP_URI_2, ..., SIP_URI_8
-------------------------------	--------------------------------------

<b>Формат значения</b>	Строковый тип
<b>Описание</b>	Указание уникального идентификатора, используемого сервером регистрации SIP, который содержит "sip:", имя пользователя, символ "@" и имя хоста, например, "sip:user@example.com", "2405551111_1".  <b>Замечание</b> <ul style="list-style-type: none"> <li>• При регистрации с использованием идентификатора пользователя, не совпадающего с его номером телефона, следует воспользоваться этой настройкой.</li> <li>• В SIP URI имя пользователя ("user" в примере выше) может содержать до 63 символов, а имя хоста ("example.com" в примере выше) может содержать до 127 символов.</li> </ul>
<b>Диапазон значений</b>	Макс. 384 символа
<b>Значение по умолчанию</b>	Пустая строка
<b>Ссылка на веб-интерфейс пользователя</b>	SIP URI (Стр. 148)

## SIP\_RGSTR\_ADDR\_n

<b>Пример имени параметра</b>	SIP_RGSTR_ADDR_1, SIP_RGSTR_ADDR_2, ..., SIP_RGSTR_ADDR_8
<b>Формат значения</b>	Строковый тип
<b>Описание</b>	Указание IP-адреса или полного доменного имени сервера регистрации SIP.
<b>Диапазон значений</b>	Макс. 256 символа
<b>Значение по умолчанию</b>	Пустая строка
<b>Ссылка на веб-интерфейс пользователя</b>	Registrar Server Address (Стр. 144)

## SIP\_RGSTR\_PORT\_n

<b>Пример имени параметра</b>	SIP_RGSTR_PORT_1, SIP_RGSTR_PORT_2, ..., SIP_RGSTR_PORT_8
<b>Формат значения</b>	Целочисленный тип
<b>Описание</b>	Указание номера порта, используемого для подключения к серверу регистрации SIP.
<b>Диапазон значений</b>	1–65535
<b>Значение по умолчанию</b>	5060
<b>Ссылка на веб-интерфейс пользователя</b>	Registrar Server Port (Стр. 144)

## SIP\_PRXY\_ADDR\_n

Пример имени параметра	SIP_PRXY_ADDR_1, SIP_PRXY_ADDR_2, ..., SIP_PRXY_ADDR_8
Формат значения	Строковый тип
Описание	Указание IP-адреса или полного доменного имени прокси-сервера SIP.
Диапазон значений	Макс. 256 символа
Значение по умолчанию	Пустая строка
Ссылка на веб-интерфейс пользователя	Proxy Server Address (Стр. 144)

## SIP\_PRXY\_PORT\_n

Пример имени параметра	SIP_PRXY_PORT_1, SIP_PRXY_PORT_2, ..., SIP_PRXY_PORT_8
Формат значения	Целочисленный тип
Описание	Указание номера порта, используемого для подключения к прокси-серверу SIP.
Диапазон значений	1–65535
Значение по умолчанию	5060
Ссылка на веб-интерфейс пользователя	Proxy Server Port (Стр. 144)

## SIP\_PRSNC\_ADDR\_n

Пример имени параметра	SIP_PRSNC_ADDR_1, SIP_PRSNC_ADDR_2, ..., SIP_PRSNC_ADDR_8
Формат значения	Строковый тип
Описание	Указание IP-адреса или полного доменного имени сервера присутствия SIP.
Диапазон значений	Макс. 256 символа
Значение по умолчанию	Пустая строка
Ссылка на веб-интерфейс пользователя	Presence Server Address (Стр. 144)

## SIP\_PRSNC\_PORT\_n

Пример имени параметра	SIP_PRSNC_PORT_1, SIP_PRSNC_PORT_2, ..., SIP_PRSNC_PORT_8
Формат значения	Целочисленный тип

<b>Описание</b>	Указание номера порта, используемого для подключения к серверу присутствия SIP.
<b>Диапазон значений</b>	1–65535
<b>Значение по умолчанию</b>	5060
<b>Ссылка на веб-интерфейс пользователя</b>	Presence Server Port (Стр. 145)

## SIP\_OUTPROXY\_ADDR\_n

<b>Пример имени параметра</b>	SIP_OUTPROXY_ADDR_1, SIP_OUTPROXY_ADDR_2, ..., SIP_OUTPROXY_ADDR_8
<b>Формат значения</b>	Строковый тип
<b>Описание</b>	Указание IP-адреса или полного доменного имени исходящего прокси-сервера SIP.
<b>Диапазон значений</b>	Макс. 256 символа
<b>Значение по умолчанию</b>	Пустая строка
<b>Ссылка на веб-интерфейс пользователя</b>	Outbound Proxy Server Address (Стр. 145)

## SIP\_OUTPROXY\_PORT\_n

<b>Пример имени параметра</b>	SIP_OUTPROXY_PORT_1, SIP_OUTPROXY_PORT_2, ..., SIP_OUTPROXY_PORT_8
<b>Формат значения</b>	Целочисленный тип
<b>Описание</b>	Указание номера порта, используемого для подключения к исходящему прокси-серверу SIP.
<b>Диапазон значений</b>	1–65535
<b>Значение по умолчанию</b>	5060
<b>Ссылка на веб-интерфейс пользователя</b>	Outbound Proxy Server Port (Стр. 145)

## SIP\_SVCDOMAIN\_n

<b>Пример имени параметра</b>	SIP_SVCDOMAIN_1, SIP_SVCDOMAIN_2, ..., SIP_SVCDOMAIN_8
<b>Формат значения</b>	Строковый тип
<b>Описание</b>	Указание доменного имени, предоставленного поставщиком услуг телефонной сети/обслуживающей организацией. Доменное имя является частью URI-идентификатора SIP, идущей после символа "@".
<b>Диапазон значений</b>	Макс. 256 символа

Значение по умолчанию	Пустая строка
Ссылка на веб-интерфейс пользователя	Service Domain (Стр. 145)

## SIP\_AUTHID\_n

Пример имени параметра	SIP_AUTHID_1, SIP_AUTHID_2, ..., SIP_AUTHID_8
Формат значения	Строковый тип
Описание	Указание идентификатора авторизации, требуемого для доступа к SIP-серверу.
Диапазон значений	Максимальное число символов: 128 (кроме ", &, ', :, <, > и пробела)
Значение по умолчанию	Пустая строка
Ссылка на веб-интерфейс пользователя	Authentication ID (Стр. 146)

## SIP\_PASS\_n

Пример имени параметра	SIP_PASS_1, SIP_PASS_2, ..., SIP_PASS_8
Формат значения	Строковый тип
Описание	Указание пароля авторизации, используемого для доступа к SIP-серверу.
Диапазон значений	Максимальное число символов: 128 (кроме ", &, ', :, <, > и пробела)
Значение по умолчанию	Пустая строка
Ссылка на веб-интерфейс пользователя	Authentication Password (Стр. 146)

## SIP\_SRC\_PORT\_n

Пример имени параметра	SIP_SRC_PORT_1, SIP_SRC_PORT_2, ..., SIP_SRC_PORT_8
Формат значения	Целочисленный тип
Описание	Указание номера порта, используемого устройством для подключения по протоколу SIP.
Диапазон значений	1024–49151  <b>Замечание</b> <ul style="list-style-type: none"> <li>Номер порта SIP для каждой линии должен быть уникальным.</li> </ul>

Значение по умолчанию	SIP_SRC_PORT_1="5060" SIP_SRC_PORT_2="5070" SIP_SRC_PORT_3="5080" SIP_SRC_PORT_4="5090" SIP_SRC_PORT_5="5100" SIP_SRC_PORT_6="5110" SIP_SRC_PORT_7="5120" SIP_SRC_PORT_8="5130"
Ссылка на веб-интерфейс пользователя	Local SIP Port (Стр. 148)

## DSCP\_SIP\_n

Пример имени параметра	DSCP_SIP_1, DSCP_SIP_2, ..., DSCP_SIP_8
Формат значения	Целочисленный тип
Описание	Указание DSCP-значения уровня дифференциальных услуг (DiffServ), применяемого к SIP-пакетам.
Диапазон значений	0–63
Значение по умолчанию	0
Ссылка на веб-интерфейс пользователя	SIP Packet QoS (DSCP) (Стр. 146)

## SIP\_DNSSRV\_ENA\_n

Пример имени параметра	SIP_DNSSRV_ENA_1, SIP_DNSSRV_ENA_2, ..., SIP_DNSSRV_ENA_8
Формат значения	Логический тип
Описание	Указание отправки DNS-серверу запросов преобразования доменных имен в IP-адреса с использованием записи SRV.
Диапазон значений	<ul style="list-style-type: none"> <li>• <b>Y</b> (включить поиск адресов по DNS SRV)</li> <li>• <b>N</b> (выключить поиск адресов по DNS SRV)</li> </ul> <p><b>Замечание</b></p> <ul style="list-style-type: none"> <li>• Если установлено значение "Y", устройство будет использовать записи DNS SRV для поиска адресов сервера регистрации SIP, прокси-сервера SIP, исходящего прокси-сервера SIP или сервера присутствия SIP.</li> <li>• Если установлено значение "N", устройство не будет использовать записи DNS SRV для поиска адресов сервера регистрации SIP, прокси-сервера SIP, исходящего прокси-сервера SIP или сервера присутствия SIP.</li> </ul>
Значение по умолчанию	Y
Ссылка на веб-интерфейс пользователя	Enable DNS SRV lookup (Стр. 146)

## SIP\_UDP\_SRV\_PREFIX\_n

Пример имени параметра	SIP_UDP_SRV_PREFIX_1, SIP_UDP_SRV_PREFIX_2, ..., SIP_UDP_SRV_PREFIX_8
Формат значения	Строковый тип
Описание	Указание префикса, добавляемого к доменному имени при выполнении поиска DNS SRV с использованием протокола UDP.  <b>Замечание</b> <ul style="list-style-type: none"> <li>Этот параметр доступен, только если для параметра "SIP_DNSSRV_ENA_n" установлено значение "Y".</li> </ul>
Диапазон значений	Макс. 32 символа
Значение по умолчанию	_sip_udp.
Ссылка на веб-интерфейс пользователя	SRV lookup Prefix for UDP (Стр. 147)

## SIP\_TCP\_SRV\_PREFIX\_n

Пример имени параметра	SIP_TCP_SRV_PREFIX_1, SIP_TCP_SRV_PREFIX_2, ..., SIP_TCP_SRV_PREFIX_8
Формат значения	Строковый тип
Описание	Указание префикса, добавляемого к доменному имени при выполнении поиска DNS SRV с использованием протокола TCP.  <b>Замечание</b> <ul style="list-style-type: none"> <li>Этот параметр доступен, только если для параметра "SIP_DNSSRV_ENA_n" установлено значение "Y".</li> </ul>
Диапазон значений	Макс. 32 символа
Значение по умолчанию	_sip_tcp.
Ссылка на веб-интерфейс пользователя	SRV lookup Prefix for TCP (Стр. 147)

## REG\_EXPIRE\_TIME\_n

Пример имени параметра	REG_EXPIRE_TIME_1, REG_EXPIRE_TIME_2, ..., REG_EXPIRE_TIME_8
Формат значения	Целочисленный тип
Описание	Указание продолжительности времени в секундах, в течение которого регистрация остается действительной. Это значение устанавливается в заголовке "Expires" запроса REGISTER.
Диапазон значений	1–4294967295
Значение по умолчанию	3600

Ссылка на веб-интерфейс пользователя	REGISTER Expires Timer (Стр. 149)
--------------------------------------	-----------------------------------

## REG\_INTERVAL\_RATE\_n

Пример имени параметра	REG_INTERVAL_RATE_1, REG_INTERVAL_RATE_2, ..., REG_INTERVAL_RATE_8
Формат значения	Целочисленный тип
Описание	Указание процента значения "expires", после которого регистрация обновляется посредством отправки нового сообщения REGISTER в том же диалоге.
Диапазон значений	1–100
Значение по умолчанию	50

## REG\_RTX\_INTVL\_n

Пример имени параметра	REG_RTX_INTVL_1, REG_RTX_INTVL_2, ..., REG_RTX_INTVL_8
Формат значения	Целочисленный тип
Описание	Указание промежутка времени в секундах между передачей запроса REGISTER в случае ошибки выполнения регистрации (отсутствие ответа сервера или ответ с сообщением об ошибке).
Диапазон значений	1–86400
Значение по умолчанию	10

## USE\_DEL\_REG\_OPEN\_n

Пример имени параметра	USE_DEL_REG_OPEN_1, USE_DEL_REG_OPEN_2, ..., USE_DEL_REG_OPEN_8
Формат значения	Логический тип
Описание	Включение/выключение отмены до регистрации, например, при включении устройства.
Диапазон значений	<ul style="list-style-type: none"> <li>• <b>Y</b>: отправить сообщение un-REGISTER</li> <li>• <b>N</b>: не отправлять</li> </ul>
Значение по умолчанию	<b>N</b>

## USE\_DEL\_REG\_CLOSE\_n

Пример имени параметра	USE_DEL_REG_CLOSE_1, USE_DEL_REG_CLOSE_2, ..., USE_DEL_REG_CLOSE_8
------------------------	--

### 5.3.22 Настройки SIP

<b>Формат значения</b>	Логический тип
<b>Описание</b>	Включение/выключение отмены регистрации перед выключением работы функции SIP, например, при изменении настроек.
<b>Диапазон значений</b>	<ul style="list-style-type: none"><li>• <b>Y</b>: отправить сообщение un-REGISTER</li><li>• <b>N</b>: не отправлять</li></ul>
<b>Значение по умолчанию</b>	<b>N</b>

### SIP\_SESSION\_TIME\_n

<b>Пример имени параметра</b>	<code>SIP_SESSION_TIME_1, SIP_SESSION_TIME_2, ..., SIP_SESSION_TIME_8</code>
<b>Формат значения</b>	Целочисленный тип
<b>Описание</b>	Указание продолжительности времени в секундах, в течение которого устройство ожидает завершения сессии SIP при отсутствии ответа на повторяющиеся запросы. Для получения подробной информации см. RFC 4028.
<b>Диапазон значений</b>	0, 60–65535 (0: выключить)
<b>Значение по умолчанию</b>	0
<b>Ссылка на веб-интерфейс пользователя</b>	Enable Session Timer (RFC 4028) (Стр. 150)

### SIP\_SESSION\_METHOD\_n

<b>Пример имени параметра</b>	<code>SIP_SESSION_METHOD_1, SIP_SESSION_METHOD_2, ..., SIP_SESSION_METHOD_8</code>
<b>Формат значения</b>	Целочисленный тип
<b>Описание</b>	Определение метода обновления сеансов SIP.
<b>Диапазон значений</b>	0–2 – 0: reINVITE – 1: UPDATE – 2: AUTO
<b>Значение по умолчанию</b>	0
<b>Ссылка на веб-интерфейс пользователя</b>	Session Timer Method (Стр. 150)

### SIP\_TIMER\_T1\_n

<b>Пример имени параметра</b>	<code>SIP_TIMER_T1_1, SIP_TIMER_T1_2, ..., SIP_TIMER_T1_8</code>
<b>Формат значения</b>	Целочисленный тип

<b>Описание</b>	Указание промежутка времени по умолчанию в миллисекундах между передачами SIP-сообщений. Для получения подробной информации см. RFC 3261.
<b>Диапазон значений</b>	<ul style="list-style-type: none"> <li>• 250</li> <li>• 500</li> <li>• 1000</li> <li>• 2000</li> <li>• 4000</li> </ul>
<b>Значение по умолчанию</b>	500
<b>Ссылка на веб-интерфейс пользователя</b>	T1 Timer (Стр. 149)

## SIP\_TIMER\_T2\_n

<b>Пример имени параметра</b>	SIP_TIMER_T2_1, SIP_TIMER_T2_2, ..., SIP_TIMER_T2_8
<b>Формат значения</b>	Целочисленный тип
<b>Описание</b>	Указание максимального промежутка времени в секундах между передачами SIP-сообщений. Для получения подробной информации см. RFC 3261.
<b>Диапазон значений</b>	<ul style="list-style-type: none"> <li>• 2</li> <li>• 4</li> <li>• 8</li> <li>• 16</li> <li>• 32</li> </ul>
<b>Значение по умолчанию</b>	4
<b>Ссылка на веб-интерфейс пользователя</b>	T2 Timer (Стр. 149)

## SIP\_TIMER\_T4\_n

<b>Пример имени параметра</b>	SIP_TIMER_T4_1, SIP_TIMER_T4_2, ..., SIP_TIMER_T4_8
<b>Формат значения</b>	Целочисленный тип
<b>Описание</b>	Максимальный период, в секундах, в течение которого сообщение может оставаться в сети.
<b>Диапазон значений</b>	<ul style="list-style-type: none"> <li>• 0</li> <li>• 1</li> <li>• 2</li> <li>• 3</li> <li>• 4</li> <li>• 5</li> </ul>
<b>Значение по умолчанию</b>	5

## SIP\_TIMER\_B\_n

Пример имени параметра	SIP_TIMER_B_1, SIP_TIMER_B_2, ..., SIP_TIMER_B_8
Формат значения	Целочисленный тип
Описание	Задание значения SIP таймера B (таймер таймаута операции INVITE), в миллисекундах. Более подробную информацию см. в RFC 3261.
Диапазон значений	250–64000
Значение по умолчанию	32000

## SIP\_TIMER\_D\_n

Пример имени параметра	SIP_TIMER_D_1, SIP_TIMER_D_2, ..., SIP_TIMER_D_8
Формат значения	Целочисленный тип
Описание	Задание значения SIP таймера D (время ожидания повторной отправки ответа), в миллисекундах. Более подробную информацию см. в RFC 3261.
Диапазон значений	0, 250–64000
Значение по умолчанию	5000

## SIP\_TIMER\_F\_n

Пример имени параметра	SIP_TIMER_F_1, SIP_TIMER_F_2, ..., SIP_TIMER_F_8
Формат значения	Целочисленный тип
Описание	Задание значения SIP таймера F (таймер таймаута операции, отличный от INVITE ["non-INVITE"]), в миллисекундах. Более подробную информацию см. в RFC 3261.
Диапазон значений	250–64000
Значение по умолчанию	32000

## SIP\_TIMER\_H\_n

Пример имени параметра	SIP_TIMER_H_1, SIP_TIMER_H_2, ..., SIP_TIMER_H_8
Формат значения	Целочисленный тип
Описание	Задание значения SIP таймера H (время ожидания приема подтверждения ["ACK"]), в миллисекундах. Более подробную информацию см. в RFC 3261.
Диапазон значений	250–64000
Значение по умолчанию	32000

## SIP\_TIMER\_J\_n

Пример имени параметра	SIP_TIMER_J_1, SIP_TIMER_J_2, ..., SIP_TIMER_J_8
Формат значения	Целочисленный тип
Описание	Задание значения SIP таймера J (время ожидания повторной отправки запроса, отличного от INVITE ["non-INVITE"]), в миллисекундах. Более подробную информацию см. в RFC 3261.
Диапазон значений	0, 250–64000
Значение по умолчанию	5000

## SIP\_100REL\_ENABLE\_n

Пример имени параметра	SIP_100REL_ENABLE_1, SIP_100REL_ENABLE_2, ..., SIP_100REL_ENABLE_8
Формат значения	Логический тип
Описание	Указание добавления дополнительного тега 100rel к заголовку "Supported" сообщения INVITE. Для получения подробной информации см. RFC 3262.
Диапазон значений	<ul style="list-style-type: none"> <li>Y (включить функцию 100rel)</li> <li>N (выключить функцию 100rel)</li> </ul> <p><b>Замечание</b></p> <ul style="list-style-type: none"> <li>Если установлено значение "Y", включится функция надежности ответов инициализации. Дополнительный тег 100rel будет добавляться к заголовку "Supported" сообщения INVITE и к заголовку "Require" сообщения инициализации "1xx".</li> <li>Если установлено значение "N", дополнительный тег 100rel не будет использоваться.</li> </ul>
Значение по умолчанию	Y
Ссылка на веб-интерфейс пользователя	Enable 100rel (RFC 3262) (Стр. 150)

## SIP\_18X\_RTX\_INTVL\_n

Пример имени параметра	SIP_18X_RTX_INTVL_1, SIP_18X_RTX_INTVL_2, ..., SIP_18X_RTX_INTVL_8
Формат значения	Целочисленный тип
Описание	Указание промежутка времени в секундах между повторами передачи ответов "18x".
Диапазон значений	0, 1–600 (0: выключить)
Значение по умолчанию	0

## SIP\_SUBS\_EXPIRE\_n

Пример имени параметра	SIP_SUBS_EXPIRE_1, SIP_SUBS_EXPIRE_2, ..., SIP_SUBS_EXPIRE_8
Формат значения	Целочисленный тип
Описание	Указание продолжительности времени в секундах, в течение которого подписка остается действительной. Это значение устанавливается в заголовке "Expires" запроса SUBSCRIBE.
Диапазон значений	1–4294967295
Значение по умолчанию	3600

## SUB\_INTERVAL\_RATE\_n

Пример имени параметра	SUB_INTERVAL_RATE_1, SUB_INTERVAL_RATE_2, ..., SUB_INTERVAL_RATE_8
Формат значения	Целочисленный тип
Описание	Указание процента значения "expires", после которого подписка обновляется посредством отправки нового сообщения SUBSCRIBE в том же диалоге.
Диапазон значений	1–100
Значение по умолчанию	50

## SUB\_RTX\_INTVL\_n

Пример имени параметра	SUB_RTX_INTVL_1, SUB_RTX_INTVL_2, ..., SUB_RTX_INTVL_8
Формат значения	Целочисленный тип
Описание	Указание промежутка времени в секундах между передачей запросов SUBSCRIBE в случае ошибки выполнения подписки (отсутствие ответа сервера или ответ с сообщением об ошибке).
Диапазон значений	1–86400
Значение по умолчанию	10

## SIP\_P\_PREFERRED\_ID\_n

Пример имени параметра	SIP_P_PREFERRED_ID_1, SIP_P_PREFERRED_ID_2, ..., SIP_P_PREFERRED_ID_8
Формат значения	Логический тип
Описание	Указание добавления заголовка "P-Preferred-Identity" в SIP-сообщения.

Диапазон значений	<ul style="list-style-type: none"> <li>• <b>Y</b> (добавлять заголовок "P-Preferred-Identity")</li> <li>• <b>N</b> (не добавлять заголовок "P-Preferred-Identity")</li> </ul>
Значение по умолчанию	<b>N</b>

## SIP\_PRIVACY\_n

Пример имени параметра	SIP_PRIVACY_1, SIP_PRIVACY_2, ..., SIP_PRIVACY_8
Формат значения	Логический тип
Описание	Указание добавления заголовка "Privacy" в SIP-сообщения.
Диапазон значений	<ul style="list-style-type: none"> <li>• <b>Y</b> (добавлять заголовок "Privacy")</li> <li>• <b>N</b> (не добавлять заголовок "Privacy")</li> </ul>
Значение по умолчанию	<b>N</b>

## ADD\_USER\_PHONE\_n

Пример имени параметра	ADD_USER_PHONE_1, ADD_USER_PHONE_2, ..., ADD_USER_PHONE_8
Формат значения	Логический тип
Описание	Указание добавления параметра "user=phone" к URI-идентификаторам SIP и SIP-сообщениям.
Диапазон значений	<ul style="list-style-type: none"> <li>• <b>Y</b> (добавлять "user=phone")</li> <li>• <b>N</b> (не добавлять "user=phone")</li> </ul> <p><b>Замечание</b></p> <ul style="list-style-type: none"> <li>• Пример URI-идентификатора SIP: <ul style="list-style-type: none"> <li>– "sip:1111@tokyo.example.com;user=phone", если установлено значение "Y"</li> <li>– "sip:1111@tokyo.example.com", если установлено значение "N"</li> </ul> </li> </ul>
Значение по умолчанию	<b>N</b>

## SIP\_ANM\_DISPNAME\_n

Пример имени параметра	SIP_ANM_DISPNAME_1, SIP_ANM_DISPNAME_2, ..., SIP_ANM_DISPNAME_8
Формат значения	Целочисленный тип
Описание	Указание текстовой строки, которая будет использоваться в качестве имени, отображаемого в заголовке "From" при совершении анонимных вызовов.

<b>Диапазон значений</b>	<ul style="list-style-type: none"> <li>• 0 (использовать обычное отображаемое имя)</li> <li>• 1 (использовать отображаемое имя "Anonymous")</li> <li>• 2 (не отправлять отображаемое имя)</li> </ul>
<b>Значение по умолчанию</b>	1

## SIP\_ANM\_USERNAME\_n

<b>Пример имени параметра</b>	SIP_ANM_USERNAME_1, SIP_ANM_USERNAME_2, ..., SIP_ANM_USERNAME_8
<b>Формат значения</b>	Целочисленный тип
<b>Описание</b>	Указание текстовой строки, которая будет использоваться в качестве имени пользователя в заголовке "From" при совершении анонимных вызовов.
<b>Диапазон значений</b>	<ul style="list-style-type: none"> <li>• 0 (использовать обычное имя пользователя)</li> <li>• 1 (использовать имя пользователя "anonymous")</li> <li>• 2 (не отправлять имя пользователя)</li> </ul>
<b>Значение по умолчанию</b>	0

## SIP\_ANM\_HOSTNAME\_n

<b>Пример имени параметра</b>	SIP_ANM_HOSTNAME_1, SIP_ANM_HOSTNAME_2, ..., SIP_ANM_HOSTNAME_8
<b>Формат значения</b>	Логический тип
<b>Описание</b>	Указание использования анонимного имени хоста в заголовке "From" при совершении анонимных вызовов.
<b>Диапазон значений</b>	<ul style="list-style-type: none"> <li>• Y (использовать имя хоста "anonymous.invalid")</li> <li>• N (использовать обычное имя хоста)</li> </ul>
<b>Значение по умолчанию</b>	N

## SIP\_DETECT\_SSAF\_n

<b>Пример имени параметра</b>	SIP_DETECT_SSAF_1, SIP_DETECT_SSAF_2, ..., SIP_DETECT_SSAF_8
<b>Формат значения</b>	Логический тип
<b>Описание</b>	Включение/выключение SSAF на SIP-серверах (сервере регистрации, прокси-сервере и сервере присутствия).

<b>Диапазон значений</b>	<ul style="list-style-type: none"> <li>• <b>Y</b> (включить SSAF)</li> <li>• <b>N</b> (выключить SSAF)</li> </ul> <p><b>Замечание</b></p> <ul style="list-style-type: none"> <li>• Если установлено значение "Y", устройство будет получать SIP-сообщения только с адресов источников, сохраненных на SIP-серверах (сервере регистрации, прокси-сервере и сервере присутствия), но не с других адресов. Однако, если указано значение параметра "SIP_OUTPROXY_ADDR_n" (см. раздел <b>5.3.22 Настройки SIP</b>), устройство также будет получать SIP-сообщения с адресов источников, сохраненных на исходящем прокси-сервере SIP.</li> </ul>
<b>Значение по умолчанию</b>	<b>N</b>
<b>Ссылка на веб-интерфейс пользователя</b>	Enable SSAF (SIP Source Address Filter) (Стр. 150)

## SIP\_RCV\_DET\_HEADER\_n

<b>Пример имени параметра</b>	SIP_RCV_DET_HEADER_1, SIP_RCV_DET_HEADER_2, ..., SIP_RCV_DET_HEADER_8
<b>Формат значения</b>	Логический тип
<b>Описание</b>	Указание проверки части URI-идентификатора SIP с именем пользователя в заголовке "To" при получении сообщения INVITE с неправильным целевым URI-идентификатором SIP.
<b>Диапазон значений</b>	<ul style="list-style-type: none"> <li>• <b>Y</b> (включить проверку имени пользователя)</li> <li>• <b>N</b> (отключить проверку имени пользователя)</li> </ul> <p><b>Замечание</b></p> <ul style="list-style-type: none"> <li>• Если установлено значение "Y", устройство будет возвращать сообщение об ошибке при получении им сообщения INVITE с неправильным целевым URI-идентификатором SIP.</li> <li>• Если установлено значение "N", устройство не будет проверять часть URI-идентификатора SIP с именем пользователя в заголовке "To".</li> </ul>
<b>Значение по умолчанию</b>	<b>N</b>

## SIP\_RCV\_DET\_REQURI\_n

<b>Пример имени параметра</b>	SIP_RCV_DET_REQURI_1, SIP_RCV_DET_REQURI_2, ..., SIP_RCV_DET_REQURI_8
<b>Формат значения</b>	Логический тип

<b>Описание</b>	Указание проверки части идентификатора ReqURI с именем пользователя в заголовке "To" при получении сообщения INVITE с неправильным целевым URI-идентификатором SIP.
<b>Диапазон значений</b>	<ul style="list-style-type: none"> <li>• Y</li> <li>• N</li> </ul>
<b>Значение по умолчанию</b>	N

## SIP\_CONTACT\_ON\_ACK\_n

<b>Пример имени параметра</b>	SIP_CONTACT_ON_ACK_1, SIP_CONTACT_ON_ACK_2, ..., SIP_CONTACT_ON_ACK_8
<b>Формат значения</b>	Логический тип
<b>Описание</b>	Указание добавления заголовка "Contact" в сообщение SIP ACK.
<b>Диапазон значений</b>	<ul style="list-style-type: none"> <li>• Y (добавлять заголовок "Contact")</li> <li>• N (не добавлять заголовок "Contact")</li> </ul>
<b>Значение по умолчанию</b>	N

## VOICE\_MESSAGE\_AVAILABLE

<b>Формат значения</b>	Логический тип
<b>Описание</b>	Определение способа, по которому определяется существование голосовых сообщений при получении сообщения "Messages-Waiting: yes".
<b>Диапазон значений</b>	<ul style="list-style-type: none"> <li>• Y (определение существования голосовых сообщений при получении "Messages-Waiting: yes", содержащего строку "Voice-Message")</li> <li>• N (определение существования голосовых сообщений при получении "Messages-Waiting: yes" даже без строки "Voice-Message")</li> </ul>
<b>Значение по умолчанию</b>	Y

## SIP\_INVITE\_EXPIRE\_n

<b>Пример имени параметра</b>	SIP_INVITE_EXPIRE_1, SIP_INVITE_EXPIRE_2, ..., SIP_INVITE_EXPIRE_8
<b>Формат значения</b>	Целочисленный тип
<b>Описание</b>	Период (в секундах), в течение которого истечет срок действия сообщения INVITE.
<b>Диапазон значений</b>	0, 60–65535 (0: выключить)
<b>Значение по умолчанию</b>	0

## SIP\_FOVR\_NORSP\_n

Пример имени параметра	SIP_FOVR_NORSP_1, SIP_FOVR_NORSP_2, ..., SIP_FOVR_NORSP_8
Формат значения	Логический тип
Описание	Указание перехода на другой ресурс в случае обнаружения устройством отсутствия ответа SIP-сервера на SIP-сообщение.
Диапазон значений	<ul style="list-style-type: none"> <li>• <b>Y</b> (включить переход на другой ресурс)</li> <li>• <b>N</b> (выключить переход на другой ресурс)</li> </ul> <p><b>Замечание</b></p> <ul style="list-style-type: none"> <li>• Если установлено значение "Y", устройство будет пытаться использовать другие SIP-серверы посредством обработки записей DNS SRV и A.</li> <li>• Если установлено значение "N", устройство не будет пытаться использовать другие SIP-серверы.</li> </ul>
Значение по умолчанию	Y

## SIP\_FOVR\_MAX\_n

Пример имени параметра	SIP_FOVR_MAX_1, SIP_FOVR_MAX_2, ..., SIP_FOVR_MAX_8
Формат значения	Целочисленный тип
Описание	Указание максимального количества серверов (включая первый [штатный] сервер), используемых при переходе на другой ресурс.
Диапазон значений	1–4
Значение по умолчанию	2

## SIP\_FOVR\_MODE\_n

Пример имени параметра	SIP_FOVR_MODE_1, SIP_FOVR_MODE_2, ..., SIP_FOVR_MODE_8
Формат значения	Логический тип
Описание	Указание того, последует ли сообщение INVITE/SUBSCRIBE за резервным переключением после запроса REGISTER.
Диапазон значений	<ul style="list-style-type: none"> <li>• <b>Y</b> (сообщение INVITE/SUBSCRIBE последует за резервным переключением после запроса REGISTER.)</li> <li>• <b>N</b> (сообщение INVITE/SUBSCRIBE не последует за резервным переключением после запроса REGISTER.)</li> </ul>
Значение по умолчанию	N

## SIP\_FOVR\_DURATION\_n

Пример имени параметра	SIP_FOVR_DURATION_1, SIP_FOVR_DURATION_2, ..., SIP_FOVR_DURATION_8
Формат значения	Целочисленный тип
Описание	Указание количества попыток передачи данных для метода REGISTER в точку резервного переключения.
Диапазон значений	0–255
Значение по умолчанию	0

## SIP\_ADD\_ROUTE\_n

Пример имени параметра	SIP_ADD_ROUTE_1, SIP_ADD_ROUTE_2, ..., SIP_ADD_ROUTE_8
Формат значения	Логический тип
Описание	<p>Указание того, будут ли добавляться заголовки Route при установке параметра OutBoundProxu.</p> <p><b>Замечание</b></p> <ul style="list-style-type: none"> <li>Заголовки Route не будут добавляться, если параметр OutBoundProxu и другие настройки сервера остаются прежними.</li> </ul>
Диапазон значений	<ul style="list-style-type: none"> <li>у (заголовки Route будут добавляться)</li> <li>н (заголовки Route добавляться не будут)</li> </ul>
Значение по умолчанию	у

## SIP\_REQURI\_PORT\_n

Пример имени параметра	SIP_REQURI_PORT_1, SIP_REQURI_PORT_2, ..., SIP_REQURI_PORT_8
Формат значения	Логический тип
Описание	Указание добавления номера порта к строке Request-Line первоначального SIP-запроса.
Диапазон значений	<ul style="list-style-type: none"> <li>у (добавлять номер порта)</li> <li>н (не добавлять номер порта)</li> </ul> <p><b>Замечание</b></p> <ul style="list-style-type: none"> <li>Пример запроса URI в REGISTER: <ul style="list-style-type: none"> <li>Если задано "у", параметр порта добавляется в строку запроса следующим образом: Строка запроса: REGISTER sip:192.168.0.10:5060 SIP/2.0</li> <li>Если задано "н", параметр порта не добавляется в строку запроса следующим образом: Строка запроса: REGISTER sip:192.168.0.10 SIP/2.0</li> </ul> </li> </ul>

Значение по умолчанию	Y
-----------------------	---

## ADD\_EXPIRES\_HEADER\_n

Пример имени параметра	ADD_EXPIRES_HEADER_1, ADD_EXPIRES_HEADER_2, ..., ADD_EXPIRES_HEADER_8
Формат значения	Логический тип
Описание	Добавление заголовка "Expires" в REGISTER (добавляет параметр "expires" в заголовок "Contact").
Диапазон значений	<ul style="list-style-type: none"> <li>Y (добавить заголовок Срок действия ["Expires"])</li> <li>N (не добавлять заголовок Срок действия ["Expires"])</li> </ul>
Значение по умолчанию	N

## ADD\_TRANSPORT\_UDP\_n

Пример имени параметра	ADD_TRANSPORT_UDP_1, ADD_TRANSPORT_UDP_2, ..., ADD_TRANSPORT_UDP_8
Формат значения	Логический тип
Описание	Добавление атрибута "transport=udp" к SIP заголовку URI.
Диапазон значений	<ul style="list-style-type: none"> <li>Y (добавить транспорт UDP)</li> <li>N (не добавлять транспорт UDP)</li> </ul>
Значение по умолчанию	N

## SIP\_ADD\_DIVERSION\_n

Пример имени параметра	SIP_ADD_DIVERSION_1, SIP_ADD_DIVERSION_2, ..., SIP_ADD_DIVERSION_8
Формат значения	Целочисленный тип
Описание	Добавление информации заголовка Отведение.
Диапазон значений	0–2 <ul style="list-style-type: none"> <li>– 0: не добавлять информацию заголовка Отведение</li> <li>– 1: использовать собственную информацию по отведению только для заголовка Отведение</li> <li>– 2: добавить информацию по отведению в существующий заголовок Отведение</li> </ul>
Значение по умолчанию	0

## TRANSFER\_RECALL\_TIM

Формат значения	Целочисленный тип
-----------------	-------------------

<b>Описание</b>	Определение времени, по истечении которого первоначальный вызов возобновляется, если переадресующий абонент не отвечает запросом типа Refer на переадресацию вызова.
<b>Диапазон значений</b>	0, 1–240
<b>Значение по умолчанию</b>	0

## SIGNAL\_COMPRESSION\_n

<b>Пример имени параметра</b>	SIGNAL_COMPRESSION_1, SIGNAL_COMPRESSION_2, ..., SIGNAL_COMPRESSION_8
<b>Формат значения</b>	Целочисленный тип
<b>Описание</b>	Определение необходимости использования сжатия сигнала. При использовании сжатия сигнала необходимо выбрать вариант значения "Required" или "Supported".
<b>Диапазон значений</b>	<ul style="list-style-type: none"> <li>• 0: отключить</li> <li>• 1: включить (требуется ["Required"])</li> <li>• 2: включить (поддерживается ["Supported"])</li> </ul>
<b>Значение по умолчанию</b>	0

## MAX\_BREADTH\_n

<b>Пример имени параметра</b>	MAX_BREADTH_1, MAX_BREADTH_2, ..., MAX_BREADTH_8
<b>Формат значения</b>	Целочисленный тип
<b>Описание</b>	Определение параметра "Максимальная ширина", которым является максимальное число Folk значения прокси-сервера.
<b>Диапазон значений</b>	0–99 (0: не добавлять заголовков с параметром max-breadth)
<b>Значение по умолчанию</b>	60

## MUTIPART\_BOUNDARY\_DELIMITER\_n

<b>Пример имени параметра</b>	MUTIPART_BOUNDARY_DELIMITER_1, MUTIPART_BOUNDARY_DELIMITER_2, ..., MUTIPART_BOUNDARY_DELIMITER_8
<b>Формат значения</b>	Строковый тип
<b>Описание</b>	Определение строк, устанавливающих ограничение для многочастных тел.
<b>Диапазон значений</b>	Макс. 70 символа
<b>Значение по умолчанию</b>	boundary1

## RINGTONE\_183\_180\_ENABLE\_n

Пример имени параметра	RINGTONE_183_180_ENABLE_1, RINGTONE_183_180_ENABLE_2, ..., RINGTONE_183_180_ENABLE_8
Формат значения	Логический тип
Описание	Определение необходимости проигрывания локального тонального сигнала контроля посылки вызова при получении 180 после получения предответного проключения 183.
Диапазон значений	<ul style="list-style-type: none"> <li>Y: воспроизводить тонального сигнала контроля посылки вызова после предответного проключения</li> <li>N: не воспроизводить</li> </ul>
Значение по умолчанию	N

## SIP\_403\_REG\_SUB\_RTX\_n

Пример имени параметра	SIP_403_REG_SUB_RTX_1, SIP_403_REG_SUB_RTX_2, ..., SIP_403_REG_SUB_RTX_8
Формат значения	Логический тип
Описание	Указание, будет ли отправляться запрос при получении ответа "403 Запрет от сервера" в ответ на сообщение REGISTER или SUBSCRIBE.
Диапазон значений	<ul style="list-style-type: none"> <li>Y (отправлять)</li> <li>N (не отправлять)</li> </ul>
Значение по умолчанию	N

## SIP\_FORK\_MODE\_n

Пример имени параметра	SIP_FORK_MODE_1, SIP_FORK_MODE_2, ..., SIP_FORK_MODE_8
Формат значения	Логический тип
Описание	Определение необходимости использования SIP Fork.
Диапазон значений	<ul style="list-style-type: none"> <li>Y: использовать SIP Fork</li> <li>N: не использовать SIP Fork</li> </ul>
Значение по умолчанию	Y

## AKA\_AUTHENTICATION\_ENABLE\_n

Пример имени параметра	AKA_AUTHENTICATION_ENABLE_1, AKA_AUTHENTICATION_ENABLE_2, ..., AKA_AUTHENTICATION_ENABLE_8
Формат значения	Логический тип

### 5.3.22 Настройки SIP

Описание	Определение необходимости использования авторизации АКА.
Диапазон значений	<ul style="list-style-type: none"><li>Y: использовать авторизацию АКА</li><li>N: не использовать авторизацию АКА</li></ul>
Значение по умолчанию	N

### RFC2543\_HOLD\_ENABLE\_n

Пример имени параметра	RFC2543_HOLD_ENABLE_1, RFC2543_HOLD_ENABLE_2, ..., RFC2543_HOLD_ENABLE_8
Формат значения	Логический тип
Описание	Выбор включения/выключения на этой линии функции удержания вызова RFC 2543.
Диапазон значений	<ul style="list-style-type: none"><li>Y (включить функцию удержания вызова, RFC 2543)</li><li>N (выключить функцию удержания вызова, RFC 2543)</li></ul> <p><b>Замечание</b></p> <ul style="list-style-type: none"><li>Если установлено значение "Y", в протоколе SDP установится синтаксис вида "c=0.0.0.0" для отправки сообщений re-INVITE с целью удержания вызова.</li><li>Если установлено значение "N", в протоколе SDP установится синтаксис вида "c=x.x.x.x".</li></ul>
Значение по умолчанию	Y
Ссылка на веб-интерфейс пользователя	Enable c=0.0.0.0 Hold (RFC 2543) (Стр. 151)

### SIP\_HOLD\_ATTRIBUTE\_n

Пример имени параметра	SIP_HOLD_ATTRIBUTE_1, SIP_HOLD_ATTRIBUTE_2, ..., SIP_HOLD_ATTRIBUTE_8
Формат значения	Целочисленный тип
Описание	Определение необходимости присвоения значения "a=inactive", если вызов находится на удержании.
Диапазон значений	<ul style="list-style-type: none"><li>0: только отправить</li><li>1: неактивно</li></ul>
Значение по умолчанию	0

### SDP\_USER\_ID\_n

Пример имени параметра	SDP_USER_ID_1, SDP_USER_ID_2, ..., SDP_USER_ID_8
Формат значения	Строковый тип

<b>Описание</b>	Указание идентификатора пользователя, который используется в строке "o=" поля SDP.
<b>Диапазон значений</b>	Макс. 32 символа
<b>Значение по умолчанию</b>	Пустая строка

## TELEVENT\_PAYLOAD

<b>Формат значения</b>	Целочисленный тип
<b>Описание</b>	Указание типа полезной нагрузки DTMF-сигналов (RFC 2833). <b>Замечание</b> <ul style="list-style-type: none"> <li>Этот параметр доступен, только если для параметра "DTMF_METHOD_n" установлено значение "0".</li> </ul>
<b>Диапазон значений</b>	96–127
<b>Значение по умолчанию</b>	101
<b>Ссылка на веб-интерфейс пользователя</b>	Telephone-event Payload Type (Стр. 153)

## HOLD\_SOUND\_PATH\_n

<b>Пример имени параметра</b>	HOLD_SOUND_PATH_1, HOLD_SOUND_PATH_2, ..., HOLD_SOUND_PATH_8
<b>Формат значения</b>	Целочисленный тип
<b>Описание</b>	Позволяет выбрать, будет ли воспроизводиться тоновый сигнал удержания устройства или сетевого сервера (фоновая музыка при удержании), когда абонента переводят на удержание. <b>Замечание</b> <ul style="list-style-type: none"> <li>Для воспроизведения тонового сигнала удержания устройства необходимо задать следующие параметры. <ul style="list-style-type: none"> <li>HOLD_TONE_FRQ</li> <li>HOLD_TONE_GAIN</li> </ul> </li> </ul>
<b>Диапазон значений</b>	0–1 <ul style="list-style-type: none"> <li>0: Воспроизводится тоновый сигнал удержания устройства.</li> <li>1: Воспроизводится тоновый сигнал удержания сетевого сервера (фоновая музыка при удержании).</li> </ul>
<b>Значение по умолчанию</b>	0

## KEEP\_EARLYMEDIA\_n

<b>Пример имени параметра</b>	KEEP_EARLYMEDIA_1, KEEP_EARLYMEDIA_2, ..., KEEP_EARLYMEDIA_8
<b>Формат значения</b>	Логический тип

<b>Описание</b>	Определение необходимости продолжать вызов с предответным проклячением, если после начала вызова и подключения предответного проклячения выполняется получение 18x без SDP.
<b>Диапазон значений</b>	<ul style="list-style-type: none"> <li>• <b>Y</b>: продолжать</li> <li>• <b>N</b>: не продолжать (переключиться на тональный сигнал контроля посылки вызова)</li> </ul>
<b>Значение по умолчанию</b>	<b>N</b>

## RFC3327\_SUPPORT\_PATH

<b>Формат значения</b>	Логический тип
<b>Описание</b>	Определение необходимости добавить "supported: path" для поддержки заголовка маршрута.
<b>Диапазон значений</b>	<ul style="list-style-type: none"> <li>• <b>Y</b>: добавить supported: path</li> <li>• <b>N</b>: не добавлять</li> </ul>
<b>Значение по умолчанию</b>	<b>Y</b>

## RFC4244\_SUPPORT\_HISTORY

<b>Формат значения</b>	Логический тип
<b>Описание</b>	Определение необходимости добавить "supported: history" для поддержки заголовка хронологических данных.
<b>Диапазон значений</b>	<ul style="list-style-type: none"> <li>• <b>Y</b>: добавить supported: history</li> <li>• <b>N</b>: не добавлять</li> </ul>
<b>Значение по умолчанию</b>	<b>N</b>

## RFC3319\_SUPPORT\_JOIN

<b>Формат значения</b>	Логический тип
<b>Описание</b>	Определение необходимости добавить "supported: join" для поддержки заголовка объединения.
<b>Диапазон значений</b>	<ul style="list-style-type: none"> <li>• <b>Y</b>: добавить supported: join</li> <li>• <b>N</b>: не добавлять</li> </ul>
<b>Значение по умолчанию</b>	<b>N</b>

## RFC6947\_DRAFT08\_ALTC

<b>Формат значения</b>	Логический тип
<b>Описание</b>	Определение необходимости поддержки RFC6947 draft08 в случае, если за командой altc не следует attvalue.

Диапазон значений	<ul style="list-style-type: none"> <li>Y: выполнить ALTC от Draft08</li> <li>N: не выполнять ALTC от RFC6947</li> </ul>
Значение по умолчанию	Y

## RFC5627\_SUPPORT\_GRUU\_n

Пример имени параметра	RFC5627_SUPPORT_GRUU_1, RFC5627_SUPPORT_GRUU_2, ..., RFC5627_SUPPORT_GRUU_8
Формат значения	Логический тип
Описание	Определение необходимости добавить "supported: gruu" для поддержки заголовка объединения.
Диапазон значений	<ul style="list-style-type: none"> <li>Y: добавить supported: gruu</li> <li>N: не добавлять</li> </ul>
Значение по умолчанию	N

## ESCAPECODE\_CONVERSION

Формат значения	Логический тип
Описание	Определение необходимости преобразования символа "#" в "%23".
Диапазон значений	<ul style="list-style-type: none"> <li>Y: преобразовать символ "#" в "%23"</li> <li>N: не преобразовывать</li> </ul>
Значение по умолчанию	Y

## SIP\_REPLACE\_ENABLE\_n

Пример имени параметра	SIP_REPLACE_ENABLE_1, SIP_REPLACE_ENABLE_2, ..., SIP_REPLACE_ENABLE_8
Формат значения	Логический тип
Описание	Указывается, используется ли заголовок "Replaces".
Диапазон значений	<ul style="list-style-type: none"> <li>Y: использовать заголовок "Replaces"</li> <li>N: не использовать заголовок "Replaces"</li> </ul>
Значение по умолчанию	Y

## SEND\_180\_ALERT\_ENABLE

Формат значения	Логический тип
Описание	Указывается, отправляется ли 180 перед предупреждением.

Диапазон значений	<ul style="list-style-type: none"> <li>Y: отправлять 180</li> <li>N: не отправлять 180</li> </ul>
Значение по умолчанию	N

## SIP\_INC\_INVITE\_RTP\_MODE\_n

Пример имени параметра	SIP_INC_INVITE_RTP_MODE_1, SIP_INC_INVITE_RTP_MODE_2, ..., SIP_INC_INVITE_RTP_MODE_8
Формат значения	Целочисленный тип
Описание	Указывается, отправляется ли RTP после получения второго INVITE.
Диапазон значений	<ul style="list-style-type: none"> <li>0: начать получение RTP после получения второго INVITE</li> <li>1: начать отправку/получение RTP после получения второго INVITE</li> </ul>
Значение по умолчанию	0

## SIP\_183\_TALK\_ENABLE

Формат значения	Логический тип
Описание	Указывается, является ли состояние устройство "Разговаривающий" или "Вызывающий" при получении SIP 183 message.
Диапазон значений	<ul style="list-style-type: none"> <li>Y: разговаривающий</li> <li>N: вызывающий</li> </ul>
Значение по умолчанию	N

## SIP\_DNSSRV\_ENA\_NAPTR\_n

Пример имени параметра	SIP_DNSSRV_ENA_NAPTR_1, SIP_DNSSRV_ENA_NAPTR_2, ..., SIP_DNSSRV_ENA_NAPTR_8
Формат значения	Логический тип
Описание	Указывается, используется ли последовательность NAPTR.
Диапазон значений	<ul style="list-style-type: none"> <li>Y: активировать</li> <li>N: деактивировать</li> </ul>
Значение по умолчанию	N

## SIP\_REFRESHER\_n

Пример имени параметра	SIP_REFRESHER_1, SIP_REFRESHER_2, ..., SIP_REFRESHER_8
------------------------	--

<b>Формат значения</b>	Целочисленный тип
<b>Описание</b>	Указывается, добавляется ли параметр обновления для "Сеанс истек" в SIP INVITE.
<b>Диапазон значений</b>	0–2 <ul style="list-style-type: none"> <li>• 0: не добавлять параметр обновления</li> <li>• 1: добавить параметр обновления со значением "UAS"</li> <li>• 2: добавить параметр обновления со значением "UAC"</li> </ul>
<b>Значение по умолчанию</b>	0

## ENH\_FOVR\_ENABLE\_n

<b>Пример имени параметра</b>	<b>ENH_FOVR_ENABLE_1, ENH_FOVR_ENABLE_2, ..., ENH_FOVR_ENABLE_8</b>
<b>Формат значения</b>	Логический тип
<b>Описание</b>	Указывается, активировать ли режим расширенного резервирования.
<b>Диапазон значений</b>	<ul style="list-style-type: none"> <li>• <b>Y</b>: активировать</li> <li>• <b>N</b>: деактивировать</li> </ul>
<b>Значение по умолчанию</b>	<b>N</b>

## ENH\_FOVR\_RANDOM\_TIMER\_n

<b>Пример имени параметра</b>	<b>ENH_FOVR_RANDOM_TIMER_1, ENH_FOVR_RANDOM_TIMER_2, ..., ENH_FOVR_RANDOM_TIMER_8</b>
<b>Формат значения</b>	Логический тип
<b>Описание</b>	<p>Указывается, является ли таймер повтора фиксированным значением или случайным значением, когда устройство повторно отправляет запрос REGISTER после сбоя аварийного переключения.</p> <p><b>Замечание</b></p> <ul style="list-style-type: none"> <li>• Этот параметр доступен, только если для параметра "ENH_FOVR_ENABLE_n" задано значение "Y".</li> <li>• По настройке следующего фиксированного значения смотрите <b>REG_RTX_INTVL_n (Стр. 301)</b>.</li> </ul>
<b>Диапазон значений</b>	<ul style="list-style-type: none"> <li>• <b>Y</b>: использовать случайное значение</li> <li>• <b>N</b>: использовать фиксированное значение</li> </ul>
<b>Значение по умолчанию</b>	<b>N</b>

## ENH\_FOVR\_RANDOM\_MAX\_TIME\_n

Пример имени параметра	ENH_FOVR_RANDOM_MAX_TIME_1, ENH_FOVR_RANDOM_MAX_TIME_2, ..., ENH_FOVR_RANDOM_MAX_TIME_8
Формат значения	Целочисленный тип
Описание	<p>Указывается максимальное значение (в секундах) таймера повтора, который определяет интервал повторной отправки запросов REGISTER, если для таймера повтора задано случайное значение.</p> <p><b>Замечание</b></p> <ul style="list-style-type: none"> <li>Этот параметр доступен, только если для параметра "ENH_FOVR_ENABLE_n" задано значение "Y".</li> </ul>
Диапазон значений	10–86400
Значение по умолчанию	15

## ENH\_FOVR\_RANDOM\_MIN\_TIME\_n

Пример имени параметра	ENH_FOVR_RANDOM_MIN_TIME_1, ENH_FOVR_RANDOM_MIN_TIME_2, ..., ENH_FOVR_RANDOM_MIN_TIME_8
Формат значения	Целочисленный тип
Описание	<p>Указывается минимальное значение (в секундах) таймера повтора, который определяет интервал повторной отправки запросов REGISTER, если для таймера повтора задано случайное значение.</p> <p><b>Замечание</b></p> <ul style="list-style-type: none"> <li>Этот параметр доступен, только если для параметра "ENH_FOVR_ENABLE_n" задано значение "Y".</li> </ul>
Диапазон значений	10–86400
Значение по умолчанию	10

## INVITE\_403\_REGSEND\_ENABLE\_n

Пример имени параметра	INVITE_403_REGSEND_ENABLE_1, INVITE_403_REGSEND_ENABLE_2, ..., INVITE_403_REGSEND_ENABLE_8
Формат значения	Логический тип
Описание	Указывается, активирована ли передача запроса REGISTER на сервер SIP после получения ошибки 403 в ответе на запрос INVITE.

Диапазон значений	<ul style="list-style-type: none"> <li>• <b>Y</b>: активировать</li> <li>• <b>N</b>: деактивировать</li> </ul>
Значение по умолчанию	<b>N</b>

## ESCAPECODE\_CONVERSION\_RFC3986

Формат значения	Логический тип
Описание	Указывается, соблюдать ли соответствие RFC2396 или RFC3986 для полученных символов.
Диапазон значений	<ul style="list-style-type: none"> <li>• <b>Y</b>: соответствие RFC3986</li> <li>• <b>N</b>: соответствие RFC2396</li> </ul>
Значение по умолчанию	<b>N</b>

## ENH\_FOVR\_RESPONSE\_CODE

Формат значения	Строковый тип
Описание	<p>Определение кода ошибки для восстановления после отказа.</p> <p><b>Замечание</b></p> <ul style="list-style-type: none"> <li>• Доступны следующие коды ошибок: 403, 404, 406, 408, 480, 488, 500, 502, 503, 504, 600, 603, 604, 606.</li> </ul> <p>Пример: ENH_FOVR_RESPONSE_CODE="408, 603"</p>
Диапазон значений	Макс. 256 символа
Значение по умолчанию	Пустая строка

## ENH\_FOVR\_REGISTER\_ENABLE\_n

Пример имени параметра	ENH_FOVR_REGISTER_ENABLE_1, ENH_FOVR_REGISTER_ENABLE_2, ..., ENH_FOVR_REGISTER_ENABLE_8
Формат значения	Логический тип
Описание	Включение или отключение функции восстановления после отказа, если ответом на запрос REGISTER является код, заданный для ENH_FOVR_RESPONSE_CODE.
Диапазон значений	<ul style="list-style-type: none"> <li>• <b>Y</b>: активировать</li> <li>• <b>N</b>: деактивировать</li> </ul>
Значение по умолчанию	<b>Y</b>

## ENH\_FOVR\_INVITE\_ENABLE\_n

<b>Пример имени параметра</b>	ENH_FOVR_INVITE_ENABLE_1, ENH_FOVR_INVITE_ENABLE_2, ..., ENH_FOVR_INVITE_ENABLE_8
<b>Формат значения</b>	Логический тип
<b>Описание</b>	Включение или отключение функции восстановления после отказа, если ответом на запрос INVITE является код, заданный для ENH_FOVR_RESPONSE_CODE.
<b>Диапазон значений</b>	<ul style="list-style-type: none"> <li>Y: активировать</li> <li>N: деактивировать</li> </ul>
<b>Значение по умолчанию</b>	Y

## ENH\_FOVR\_SUBSCRIBE\_ENABLE\_n

<b>Пример имени параметра</b>	ENH_FOVR_SUBSCRIBE_ENABLE_1, ENH_FOVR_SUBSCRIBE_ENABLE_2, ..., ENH_FOVR_SUBSCRIBE_ENABLE_8
<b>Формат значения</b>	Логический тип
<b>Описание</b>	Включение или отключение функции восстановления после отказа, если ответом на запрос SUBSCRIBE является код, заданный для ENH_FOVR_RESPONSE_CODE.
<b>Диапазон значений</b>	<ul style="list-style-type: none"> <li>Y: активировать</li> <li>N: деактивировать</li> </ul>
<b>Значение по умолчанию</b>	Y

## ENH\_FOVR\_BYE\_ENABLE\_n

<b>Пример имени параметра</b>	ENH_FOVR_BYE_ENABLE_1, ENH_FOVR_BYE_ENABLE_2, ..., ENH_FOVR_BYE_ENABLE_8
<b>Формат значения</b>	Логический тип
<b>Описание</b>	Включение или отключение функции восстановления после отказа, если ответом на запрос BYE является код, заданный для ENH_FOVR_RESPONSE_CODE.
<b>Диапазон значений</b>	<ul style="list-style-type: none"> <li>Y: активировать</li> <li>N: деактивировать</li> </ul>
<b>Значение по умолчанию</b>	Y

## SUBSCRIBE\_403\_REGSEND\_ENABLE\_n

<b>Пример имени параметра</b>	SUBSCRIBE_403_REGSEND_ENABLE_1, SUBSCRIBE_403_REGSEND_ENABLE_2, ..., SUBSCRIBE_403_REGSEND_ENABLE_8
-------------------------------	---

<b>Формат значения</b>	Логический тип
<b>Описание</b>	Определение необходимости отправки запроса REGISTER при получении кода "403" в качестве ответа на запрос SUBSCRIBE.
<b>Диапазон значений</b>	<ul style="list-style-type: none"> <li>• <b>Y</b>: отправлять</li> <li>• <b>N</b>: не отправлять</li> </ul>
<b>Значение по умолчанию</b>	<b>N</b>

## SIP\_UDP\_RANDOM\_PORT

<b>Формат значения</b>	Логический тип
<b>Описание</b>	<p>Определяет, следует ли назначать номер порта источника случайным образом (динамический порт) или использовать номер статического порта источника при использовании протокола UDP.</p> <p><b>Замечание</b></p> <ul style="list-style-type: none"> <li>• Этот параметр относится ко всем линиям, использующим протокол UDP.</li> </ul>
<b>Диапазон значений</b>	<ul style="list-style-type: none"> <li>• <b>Y</b>: назначить номер порта источника случайным образом</li> <li>• <b>N</b>: использовать статический номер порта источника (см. SIP_SRC_PORT_n)</li> </ul>
<b>Значение по умолчанию</b>	<b>N</b>
<b>Ссылка на веб-интерфейс пользователя</b>	UDP Port Random

## ADD\_PORT\_FROM\_AND\_TO\_HEADER\_n

<b>Пример имени параметра</b>	ADD_PORT_FROM_AND_TO_HEADER_1, ADD_PORT_FROM_AND_TO_HEADER_2, ..., ADD_PORT_FROM_AND_TO_HEADER_8
<b>Формат значения</b>	Логический тип
<b>Описание</b>	Определяет, следует ли добавлять номер порта SIP к заголовкам "From" и "To".

Диапазон значений	<ul style="list-style-type: none"> <li>Y: добавлять</li> <li>N: не добавлять</li> </ul> <p><b>Замечание</b></p> <p>Действие, если выбрана установка "Y":</p> <ul style="list-style-type: none"> <li>Если телефон получает от сервера сообщение с номером порта SIP в заголовках "From" / "To", телефон добавляет номер порта SIP ко всем последующим транзакциям в этом диалоге.</li> <li>Телефон не добавляет номер порта SIP в заголовки "From" / "To" в изначальный запрос INVITE при совершении вызова.</li> <li>Телефон не добавляет номер порта SIP в методы SIP, кроме окна входящего вызова (например, REGISTER, SUBSCRIBE).</li> </ul>
Значение по умолчанию	N

## 5.3.23 Параметры SIP-TLS

### SIP\_TRANSPORT\_n

Пример имени параметра	SIP_TRANSPORT_1, SIP_TRANSPORT_2, ..., SIP_TRANSPORT_8
Формат значения	Целочисленный тип
Описание	Указание протокола транспортного уровня, используемого для отправки SIP-пакетов.
Диапазон значений	<ul style="list-style-type: none"> <li>0 (UDP)</li> <li>1 (TCP)</li> <li>2 (TLS)</li> </ul>
Значение по умолчанию	0
Ссылка на веб-интерфейс пользователя	Transport Protocol (Стр. 151)

### SIP\_TLS\_MODE\_n

Пример имени параметра	SIP_TLS_MODE_1, SIP_TLS_MODE_2, ..., SIP_TLS_MODE_8
Формат значения	Целочисленный тип
Описание	Выбор безопасного SIP-протокола.
Диапазон значений	<ul style="list-style-type: none"> <li>0: SIPS</li> <li>1: SIP-TLS</li> </ul>
Значение по умолчанию	0
Ссылка на веб-интерфейс пользователя	TLS Mode (Стр. 151)

## SIP\_TLS\_RECONNECT\_n

Пример имени параметра	SIP_TLS_RECONNECT_1, SIP_TLS_RECONNECT_2, ..., SIP_TLS_RECONNECT_8
Формат значения	Логический тип
Описание	Определение необходимости выполнения повторного подключения TLS после прерывания сеанса TLS.
Диапазон значений	<ul style="list-style-type: none"> <li>Y: автоматически выполнить подключение TLS</li> <li>N: не выполнять</li> </ul>
Значение по умолчанию	Y

## SIP\_TLS\_SRV\_PREFIX\_n

Пример имени параметра	SIP_TLS_SRV_PREFIX_1, SIP_TLS_SRV_PREFIX_2, ..., SIP_TLS_SRV_PREFIX_8
Формат значения	Строковый тип
Описание	Указание префикса, добавляемого к доменному имени при выполнении поиска DNS SRV с использованием протокола TLS.
Диапазон значений	Макс. 32 символа
Значение по умолчанию	_sips._tcp.
Ссылка на веб-интерфейс пользователя	SRV lookup Prefix for TLS (Стр. 148)

## SIP\_TLS\_VERIFY\_n

Пример имени параметра	SIP_TLS_VERIFY_1, SIP_TLS_VERIFY_2, ..., SIP_TLS_VERIFY_8
Формат значения	Целочисленный тип
Описание	Определение необходимости проверки корневого сертификата.
Диапазон значений	<ul style="list-style-type: none"> <li>0: без проверки</li> <li>1: простая проверка</li> <li>2: тщательная проверка</li> </ul>
Значение по умолчанию	0

## SIP\_TLS\_ROOT\_CERT\_PATH

Формат значения	Строковый тип
Описание	Указание URI-адреса места хранения корневого сертификата.

Диапазон значений	Макс. 384 символа <b>Замечание</b> <ul style="list-style-type: none"> <li>• Подробнее о форматах смотрите в разделе <b>2.1.3 Форматы адресов сервера</b>.</li> </ul>
Значение по умолчанию	Пустая строка

## SIP\_TLS\_CLIENT\_CERT\_PATH

Формат значения	Строковый тип
Описание	Указание URI-адреса места хранения сертификата клиента.
Диапазон значений	Макс. 384 символа <b>Замечание</b> <ul style="list-style-type: none"> <li>• Подробнее о форматах смотрите в разделе <b>2.1.3 Форматы адресов сервера</b>.</li> </ul>
Значение по умолчанию	Пустая строка

## SIP\_TLS\_PKEY\_PATH

Формат значения	Строковый тип
Описание	Указание URI-адреса места хранения секретного ключа.
Диапазон значений	Макс. 384 символа <b>Замечание</b> <ul style="list-style-type: none"> <li>• Подробнее о форматах смотрите в разделе <b>2.1.3 Форматы адресов сервера</b>.</li> </ul>
Значение по умолчанию	Пустая строка

## SIP\_TLS\_RANDOM\_PORT

Формат значения	Логический тип
Описание	Указывается, назначается ли случайный номер порта (динамический порт) или статичный номер порта. <b>Замечание</b> <ul style="list-style-type: none"> <li>• Все строки, для которых используется SIP-TLS, определяются этим параметром.</li> <li>• Порты UDP/TCP не затрагиваются этим параметром.</li> </ul>
Диапазон значений	<ul style="list-style-type: none"> <li>• <b>у</b>: назначить случайный номер порта TLS</li> <li>• <b>н</b>: назначить статический номер порта TLS (см. SIP_SRC_PORT_n)</li> </ul>
Значение по умолчанию	у

## 5.3.24 Параметры CODEC

### CODEC\_G729\_PARAM\_n

Пример имени параметра	CODEC_G729_PARAM_1, CODEC_G729_PARAM_2, ..., CODEC_G729_PARAM_8
Формат значения	Целочисленный тип
Описание	Указание добавления строки атрибутов "a=fmtp:18 annexb=no" к кодеку SDP, если для кодека установлено значение "G729A".
Диапазон значений	<ul style="list-style-type: none"> <li>0: не добавлять "a=fmtp:18 annexb=no"</li> <li>1: добавить "a=fmtp:18 annexb=no"</li> </ul>
Значение по умолчанию	0

### CODEC\_ENABLEx\_n

Пример имени параметра	CODEC_ENABLEx_1, CODEC_ENABLEx_2, ..., CODEC_ENABLEx_8
Формат значения	Логический тип
Описание	<p>Включение кодека, указанного в списке параметров.</p> <p><b>Замечание</b></p> <ul style="list-style-type: none"> <li>Символ "x" в названии параметра следует заменить на один из следующих цифр в соответствии с изменяемым кодеком. <ul style="list-style-type: none"> <li>0: G.722</li> <li>1: PCMA</li> <li>2: G.722.2 (AMR-WB)</li> <li>3: G.729A</li> <li>4: PCMU</li> </ul> </li> <li>Примеры параметрирования кодеков см. в разделе <b>2.5.1 Примеры параметров кодеков.</b></li> </ul>
Диапазон значений	<ul style="list-style-type: none"> <li>Y (включить)</li> <li>N (выключить)</li> </ul>
Значение по умолчанию	Y
Ссылка на веб-интерфейс пользователя	<ul style="list-style-type: none"> <li>G.722 (Enable) (Стр. 156)</li> <li>PCMA (Enable) (Стр. 156)</li> <li>G.722.2 (AMR-WB) (Enable) (Стр. 157)</li> <li>G.729A (Enable) (Стр. 157)</li> <li>PCMU (Enable) (Стр. 157)</li> </ul>

### CODEC\_PRIORITYx\_n

Пример имени параметра	CODEC_PRIORITYx_1, CODEC_PRIORITYx_2, ..., CODEC_PRIORITYx_8
------------------------	--

### 5.3.24 Параметры CODEC

<b>Формат значения</b>	Целочисленный тип
<b>Описание</b>	Указание порядка приоритета кодека. <b>Замечание</b> <ul style="list-style-type: none"><li>Символ "x" в названии параметра следует заменить на один из следующих цифр в соответствии с изменяемым кодеком.<ul style="list-style-type: none"><li>0: G.722</li><li>1: PCMA</li><li>2: G.722.2 (AMR-WB)</li><li>3: G.729A</li><li>4: PCMU</li></ul></li><li>Примеры параметрирования кодеков см. в разделе <b>2.5.1 Примеры параметров кодеков.</b></li></ul>
<b>Диапазон значений</b>	1–255
<b>Значение по умолчанию</b>	1
<b>Ссылка на веб-интерфейс пользователя</b>	<ul style="list-style-type: none"><li>G.722 (Priority) (Стр. 156)</li><li>PCMA (Priority) (Стр. 156)</li><li>G.722.2 (AMR-WB) (Priority) (Стр. 157)</li><li>G.729A (Priority) (Стр. 157)</li><li>PCMU (Priority) (Стр. 158)</li></ul>

## CODEC\_PAYLOAD2

<b>Формат значения</b>	Целочисленный тип
<b>Описание</b>	Определение типа нагрузки для кодека (G.722.2).
<b>Диапазон значений</b>	96–127
<b>Значение по умолчанию</b>	99

## CODEC\_G711\_REQ

<b>Формат значения</b>	Целочисленный тип
<b>Описание</b>	Определяет необходимость автоматической установки PCMU в качестве кодека, если выбран отличный от него кодек.
<b>Диапазон значений</b>	<ul style="list-style-type: none"><li>0: не устанавливать PCMU</li><li>1: устанавливать PCMU</li></ul>
<b>Значение по умолчанию</b>	1

## 5.3.25 Параметры DTMF

### DTMF\_METHOD\_n

Пример имени параметра	DTMF_METHOD_1, DTMF_METHOD_2, ..., DTMF_METHOD_8
Формат значения	Целочисленный тип
Описание	Определение способа уведомления DTMF.
Диапазон значений	<ul style="list-style-type: none"> <li>• 0: RFC2833</li> <li>• 1: Внутриполосный</li> <li>• 2: SIP INFO</li> <li>• 3: RFC2833&amp;SIP INFO</li> </ul> <p><b>Замечание</b></p> <ul style="list-style-type: none"> <li>• RFC2833 относится к внеполосному DTMF.</li> <li>• "Внутриполосный" относится к внутриполосному DTMF.</li> </ul>
Значение по умолчанию	0
Ссылка на веб-интерфейс пользователя	DTMF Type (Стр. 158)

### OUTBANDDTMF\_VOL

Формат значения	Целочисленный тип
Описание	Указание громкости (в децибелах [дБ]) DTMF-сигналов с учетом RFC 2833.
Диапазон значений	-63–0
Значение по умолчанию	-5

### INBANDDTMF\_VOL

Формат значения	Целочисленный тип
Описание	Указание громкости (децибелов [дБ]) внутриполосных DTMF сигналов.
Диапазон значений	-46–0
Значение по умолчанию	-5

### DTMF\_SIGNAL\_LEN

Формат значения	Целочисленный тип
Описание	Указание длительности DTMF сигнала, в миллисекундах.
Диапазон значений	60–200
Значение по умолчанию	180

**DTMF\_INTDIGIT\_TIM**

Формат значения	Целочисленный тип
Описание	Указание интервала, в миллисекундах, между DTMF сигналами.
Диапазон значений	60–200
Значение по умолчанию	90

**5.3.26 Параметры RTP/RTCP/RTCP-XR****DSCP\_RTP\_n**

Пример имени параметра	DSCP_RTP_1, DSCP_RTP_2, ..., DSCP_RTP_8
Формат значения	Целочисленный тип
Описание	Указание DSCP-значения уровня дифференциальных услуг (DiffServ), применяемого к RTP-пакетам.
Диапазон значений	0–63
Значение по умолчанию	0
Ссылка на веб-интерфейс пользователя	RTP Packet QoS (DSCP) (Стр. 158)

**DSCP\_RTCP\_n**

Пример имени параметра	DSCP_RTCP_1, DSCP_RTCP_2, ..., DSCP_RTCP_8
Формат значения	Целочисленный тип
Описание	Указание DSCP-значения уровня дифференциальных услуг (DiffServ), применяемого к RTCP/RTCP-XR-пакетам.
Диапазон значений	0–63
Значение по умолчанию	0
Ссылка на веб-интерфейс пользователя	RTCP Packet QoS (DSCP) (Стр. 159)

**MAX\_DELAY\_n**

Пример имени параметра	MAX_DELAY_1, MAX_DELAY_2, ..., MAX_DELAY_8
Формат значения	Целочисленный тип
Описание	Указание максимальной задержки джиттер-буфера в 10-миллисекундных единицах.

Диапазон значений	3–50 (× 10 мс)  <b>Замечание</b> <ul style="list-style-type: none"> <li>• Этот параметр зависит от следующих условий: <ul style="list-style-type: none"> <li>– это значение должно быть больше, чем "NOM_DELAY";</li> <li>– это значение должно быть больше, чем "MIN_DELAY";</li> </ul> </li> </ul>
Значение по умолчанию	20

## MIN\_DELAY\_n

Пример имени параметра	MIN_DELAY_1, MIN_DELAY_2, ..., MIN_DELAY_8
Формат значения	Целочисленный тип
Описание	Указание минимальной задержки джиттер-буфера в 10-миллисекундных единицах.
Диапазон значений	1 или 2 (× 10 мс)  <b>Замечание</b> <ul style="list-style-type: none"> <li>• Этот параметр зависит от следующих условий: <ul style="list-style-type: none"> <li>– это значение должно быть меньше, чем "MAX_DELAY";</li> </ul> </li> </ul>
Значение по умолчанию	2

## NOM\_DELAY\_n

Пример имени параметра	NOM_DELAY_1, NOM_DELAY_2, ..., NOM_DELAY_8
Формат значения	Целочисленный тип
Описание	Указание начальной задержки джиттер-буфера в 10-миллисекундных единицах.
Диапазон значений	1–7 (× 10 мс)  <b>Замечание</b> <ul style="list-style-type: none"> <li>• Этот параметр зависит от следующих условий: <ul style="list-style-type: none"> <li>– это значение должно быть меньше, чем "MAX_DELAY";</li> </ul> </li> </ul>
Значение по умолчанию	1

## RTP\_PORT\_MIN

Формат значения	Целочисленный тип
Описание	Указание минимального номера порта, который устройство будет использовать для работы с RTP-пакетами.
Диапазон значений	1024–59598 (только равный)
Значение по умолчанию	16000

Ссылка на веб-интерфейс пользователя	Minimum RTP Port Number (Стр. 152)
--------------------------------------	------------------------------------

## RTP\_PORT\_MAX

Формат значения	Целочисленный тип
Описание	Указание максимального номера порта, который устройство будет использовать для работы с RTP-пакетами.
Диапазон значений	1424–59998 (только равный)
Значение по умолчанию	20000
Ссылка на веб-интерфейс пользователя	Maximum RTP Port Number (Стр. 153)

## RTP\_PTIME

Формат значения	Целочисленный тип
Описание	Указание промежутка времени в миллисекундах между передачами RTP-пакетов.
Диапазон значений	<ul style="list-style-type: none"> <li>• 20</li> <li>• 30</li> <li>• 40</li> <li>• 60</li> </ul>
Значение по умолчанию	20
Ссылка на веб-интерфейс пользователя	RTP Packet Time (Стр. 152)

## RTCP\_ENABLE\_n

Пример имени параметра	RTCP_ENABLE_1, RTCP_ENABLE_2, ..., RTCP_ENABLE_8
Формат значения	Логический тип
Описание	Выбор включения и выключения RTCP (Real-Time Transport Control Protocol - протокола управления передачей в реальном времени). Более подробную информацию см. в RFC 3550.
Диапазон значений	<ul style="list-style-type: none"> <li>• Y (включить RTCP)</li> <li>• N (отключить RTCP)</li> </ul>
Значение по умолчанию	N
Ссылка на веб-интерфейс пользователя	Enable RTCP (Стр. 159)

## RTCP\_INTVL\_n

Пример имени параметра	RTCP_INTVL_1, RTCP_INTVL_2, ..., RTCP_INTVL_8
Формат значения	Целочисленный тип
Описание	Указание промежутка времени в секундах между пакетами RTCP/RTCP-XR.
Диапазон значений	5–65535
Значение по умолчанию	5
Ссылка на веб-интерфейс пользователя	RTCP&RTCP-XR Interval (Стр. 159)

## RTCP\_SEND\_BY\_SDP\_n

Пример имени параметра	RTCP_SEND_BY_SDP_1, RTCP_SEND_BY_SDP_2, ..., RTCP_SEND_BY_SDP_8
Формат значения	Целочисленный тип
Описание	Отправка сигналов RTCP посредством SDP (протокол описания параметров связи).
Диапазон значений	0–1 – 0: Отправлять сигналы RTCP с использованием значения, указанного в "RTCP_INTVL_n", если параметр "RTCP_ENABLE_n" включен. – 1: Отправлять сигналы RTCP с использованием значения, указанного в атрибуте SDP "a=rtcp:".
Значение по умолчанию	0

## RTP\_CLOSE\_ENABLE\_n

Пример имени параметра	RTP_CLOSE_ENABLE_1, RTP_CLOSE_ENABLE_2, ..., RTP_CLOSE_ENABLE_8
Формат значения	Логический тип
Описание	Включение обработки для закрытия удерживаемых разъёмов RTP.
Диапазон значений	<ul style="list-style-type: none"> <li>• Y (включить закрытие RTP)</li> <li>• N (отключить закрытие RTP)</li> </ul>
Значение по умолчанию	N

## RTCPXR\_ENABLE\_n

Пример имени параметра	RTCPXR_ENABLE_1, RTCPXR_ENABLE_2, ..., RTCPXR_ENABLE_8
Формат значения	Логический тип

### 5.3.27 Параметры SRTP

Описание	Включение или отключение функции RTCP-XR.
Диапазон значений	<ul style="list-style-type: none"><li>Y: включить RTCP-XR</li><li>N: отключить</li></ul>
Значение по умолчанию	N
Ссылка на веб-интерфейс пользователя	Enable RTCP-XR (Стр. 159)

## 5.3.27 Параметры SRTP

### SRTP\_CONNECT\_MODE\_n

Пример имени параметра	SRTP_CONNECT_MODE_1, SRTP_CONNECT_MODE_2, ..., SRTP_CONNECT_MODE_8
Формат значения	Целочисленный тип
Описание	Выбор режима функции SRTP.
Диапазон значений	<ul style="list-style-type: none"><li>0: SRTP</li><li>1: RTP/SRTP</li><li>2: исходный режим Panasonic</li><li>3: SRTP/RTP</li></ul> <p><b>Замечание</b></p> <ul style="list-style-type: none"><li>0: использовать только SRTP для исходящих и входящих вызовов.</li><li>1: использовать только RTP для исходящих вызовов, и RTP или SRTP для входящих вызовов.</li><li>2: использовать RTP или SRTP исходящих и входящих вызовов. Это значение действительно, только если устройство подключено к Panasonic YATC. Для параметра "SRTP_MIX_TRANSFER_ENABLE_n" также должно быть задано "Y".</li><li>3: Если используется "RTP/AVP" и добавляется "a=crypto", а в ответном сообщении содержится "a=crypto", разговор будет установлен с SRTP. Если "a=crypto" не содержится, разговор будет установлен с RTP.</li></ul>
Значение по умолчанию	1
Ссылка на веб-интерфейс пользователя	SRTP Mode (Стр. 159)

### SRTP\_MIX\_CONFERENCE\_ENABLE\_n

Пример имени параметра	SRTP_MIX_CONFERENCE_ENABLE_1, SRTP_MIX_CONFERENCE_ENABLE_2, ..., SRTP_MIX_CONFERENCE_ENABLE_8
Формат значения	Логический тип

<b>Описание</b>	Разрешение конференц-связи с возможностью использования SRTP или RTP каждым участником.
<b>Диапазон значений</b>	<ul style="list-style-type: none"> <li>• <b>Y</b>: включить</li> <li>• <b>N</b>: отключить</li> </ul>
<b>Значение по умолчанию</b>	<b>N</b>
<b>Ссылка на веб-интерфейс пользователя</b>	Enable Mixed SRTP & RTP by Conference (Стр. 160)

## SRTP\_MIX\_TRANSFER\_ENABLE\_n

<b>Пример имени параметра</b>	SRTP_MIX_TRANSFER_ENABLE_1, SRTP_MIX_TRANSFER_ENABLE_2, ..., SRTP_MIX_TRANSFER_ENABLE_8
<b>Формат значения</b>	Логический тип
<b>Описание</b>	Разрешение на переадресацию вызовов между пользователем, использующим SRTP, и пользователем, использующим RTP.
<b>Диапазон значений</b>	<ul style="list-style-type: none"> <li>• <b>Y</b>: включить</li> <li>• <b>N</b>: отключить</li> </ul>
<b>Значение по умолчанию</b>	<b>N</b>
<b>Ссылка на веб-интерфейс пользователя</b>	Enable Mixed SRTP & RTP by Transfer (Стр. 160)

## SRTP\_HELD\_CALL\_RTP\_ENABLE

<b>Формат значения</b>	Логический тип
<b>Описание</b>	Разрешение или запрет воспроизведения мелодии удержания по RTP во время вызова с использованием SRTP.
<b>Диапазон значений</b>	<ul style="list-style-type: none"> <li>• <b>Y</b>: включить</li> <li>• <b>N</b>: отключить</li> </ul>
<b>Значение по умолчанию</b>	<b>Y</b>

## DISPLAY\_SRTP\_CALL\_ENABLE

<b>Формат значения</b>	Логический тип
<b>Описание</b>	<p>Выбор отображения значка, когда на устройстве используется режим зашифрованного вызова (SRTP).</p> <p><b>Замечание</b></p> <ul style="list-style-type: none"> <li>• Если выбирается отображение значок режима зашифрованного вызова во время вызовов SRTP, рекомендуется задать "SIP_TRANSPORT_n="2" для шифрования пакетов SIP с использованием шифрования TLS.</li> </ul>

### 5.3.28 Отчет качества звука (VQ) с помощью PUBLISH

Диапазон значений	<ul style="list-style-type: none"><li>Y: отображать значок для шифрованных вызовов</li><li>N: отключить</li></ul>
Значение по умолчанию	N

### 5.3.28 Отчет качества звука (VQ) с помощью PUBLISH VQREPORT\_COLLECTOR\_ADDRESS

Формат значения	Строковый тип
Описание	Указание IP-адреса или полного доменного имени (FQDN) сервера-коллектора.
Диапазон значений	Макс. 256 символа
Значение по умолчанию	Пустая строка
Ссылка на веб-интерфейс пользователя	Server Address (Стр. 153)

### VQREPORT\_COLLECTOR\_PORT

Формат значения	Целочисленный тип
Описание	Указание порта сервера-коллектора.
Диапазон значений	1–65535
Значение по умолчанию	5060
Ссылка на веб-интерфейс пользователя	Port (Стр. 153)

### VQREPORT\_SEND

Формат значения	Целочисленный тип
Описание	Определение типа отправки отчета по качеству звука с помощью функции PUBLISH.
Диапазон значений	<ul style="list-style-type: none"><li>0: отключить</li><li>1: отчет об окончании сеанса с помощью PUBLISH</li><li>2: интервальный отчет с помощью PUBLISH</li><li>3: экстренный отчет с помощью PUBLISH</li></ul>
Значение по умолчанию	0
Ссылка на веб-интерфейс пользователя	Enable PUBLISH (Стр. 154)

## ALERT\_REPORT\_TRIGGER

<b>Формат значения</b>	Целочисленный тип
<b>Описание</b>	Определение активатора для уведомления об отчете по качеству звука.
<b>Диапазон значений</b>	<ul style="list-style-type: none"> <li>0: предупреждение</li> <li>1: критическое состояние</li> </ul>
<b>Значение по умолчанию</b>	0
<b>Ссылка на веб-интерфейс пользователя</b>	Alert Report Trigger (Стр. 154)

## ALERT\_REPORT\_MOSQ\_CRITICAL

<b>Формат значения</b>	Целочисленный тип
<b>Описание</b>	Определение критически важного критерия для отправки отчета о качестве звука VQ в случае MOSQ.
<b>Диапазон значений</b>	0–40
<b>Значение по умолчанию</b>	0
<b>Ссылка на веб-интерфейс пользователя</b>	Threshold MOS-LQ (Critical) (Стр. 154)

## ALERT\_REPORT\_MOSQ\_WARNING

<b>Формат значения</b>	Целочисленный тип
<b>Описание</b>	Определение критерия-предупреждения для отправки отчета о качестве звука VQ в случае MOSQ.
<b>Диапазон значений</b>	0–40
<b>Значение по умолчанию</b>	0
<b>Ссылка на веб-интерфейс пользователя</b>	Threshold MOS-LQ (Warning) (Стр. 154)

## ALERT\_REPORT\_DELAY\_CRITICAL

<b>Формат значения</b>	Целочисленный тип
<b>Описание</b>	Определение критически важного критерия для отправки отчета о качестве звука VQ в случае задержки.
<b>Диапазон значений</b>	0–2000
<b>Значение по умолчанию</b>	0
<b>Ссылка на веб-интерфейс пользователя</b>	Threshold Delay (Critical) (Стр. 155)

## ALERT\_REPORT\_DELAY\_WARNING

Формат значения	Целочисленный тип
Описание	Определение критерия-предупреждения для отправки отчета о качестве звука VQ в случае задержки.
Диапазон значений	0–2000
Значение по умолчанию	0
Ссылка на веб-интерфейс пользователя	Threshold Delay (Warning) (Стр. 155)

## VQREPORT\_SIGNAL\_COMPRESSION

Формат значения	Логический тип
Описание	Определение необходимости использования сжатия сигнала для отправки отчета о качестве звука VQ.
Диапазон значений	<ul style="list-style-type: none"> <li>• <b>Y</b>: включить</li> <li>• <b>N</b>: отключить</li> </ul>
Значение по умолчанию	<b>N</b>

## VQREPORT\_SEND\_OPT\_CODEC\_ENABLE

Формат значения	Логический тип
Описание	Указывается, активирована ли отправка VQREPORT (SIP-PUBLISH) при изменении кодека.
Диапазон значений	<ul style="list-style-type: none"> <li>• <b>Y</b>: отправлять VQREPORT, когда обнаружено изменение кодека</li> <li>• <b>N</b>: отправлять VQREPORT в конце разговора</li> </ul>
Значение по умолчанию	<b>N</b>

## VQREPORT\_SEND\_OPT\_NW\_CHANGE

Формат значения	Целочисленный тип
Описание	<p>Указывается последовательное количество раз, на которое значение MOS (Mean Opinion Score) может опускаться ниже порогового значения, заданное в "ALERT_REPORT_MOSQ_CRITICAL" или "ALERT_REPORT_MOSQ_WARNING" перед отправкой телефоном VQREPORT.</p> <p>Параметр "ALERT_REPORT_TRIGGER" определяет, используется "ALERT_REPORT_MOSQ_CRITICAL" или "ALERT_REPORT_MOSQ_WARNING" в качестве порогового значения.</p>

Диапазон значений	0–5 (Последовательное число раз. 0: деактивировать) Пример: <ul style="list-style-type: none"> <li>Если указано "2" и значение MOS опускается в пределах порогового значения 2 несколько раз подряд, отправляется VQREPORT.</li> </ul>
Значение по умолчанию	0

## VQREPORT\_PACKET\_LOSS\_DETECTION

Формат значения	Логический тип
Описание	Включение или отключение функции улучшения значения MOS при получении доступа к серверу голосовой почты. Улучшение значения MOS достигается за счет изменения метода обнаружения потери пакетов.
Диапазон значений	<ul style="list-style-type: none"> <li>Y: включить</li> <li>N: отключить</li> </ul>
Значение по умолчанию	N

## 5.3.29 Параметры uaCSTA

### UACSTA\_ENABLE\_n

Пример имени параметра	UACSTA_ENABLE_1, UACSTA_ENABLE_2, ..., UACSTA_ENABLE_8
Формат значения	Логический тип
Описание	Определяет необходимость разрешения или запрета функции uaCSTA.
Диапазон значений	<ul style="list-style-type: none"> <li>Y: включить</li> <li>N: отключить</li> </ul>
Значение по умолчанию	N

### UACSTA\_UNIQUE\_ID

Формат значения	Строковый тип
Описание	Определение параметра SIP-URI для регистрации на сервере CSTA.
Диапазон значений	Макс. 64 символа
Значение по умолчанию	Пустая строка

## CSTA\_PORT

<b>Формат значения</b>	Целочисленный тип
<b>Описание</b>	Указание номера порта, используемого устройством для подключения uaCSTA.
<b>Диапазон значений</b>	1–65535
<b>Значение по умолчанию</b>	6060

## CSTA\_PRXY\_ADDR

<b>Формат значения</b>	Строковый тип
<b>Описание</b>	Указание IP-адреса или полного доменного имени прокси-сервера для CSTA.
<b>Диапазон значений</b>	Макс. 256 символа
<b>Значение по умолчанию</b>	Пустая строка

## CSTA\_PRXY\_PORT

<b>Формат значения</b>	Целочисленный тип
<b>Описание</b>	Указание порта прокси-сервера для CSTA.
<b>Диапазон значений</b>	1–65535
<b>Значение по умолчанию</b>	5060

## CSTA\_RGSTR\_ADDR

<b>Формат значения</b>	Строковый тип
<b>Описание</b>	Указание IP-адреса или полного доменного имени сервера регистрации для CSTA.
<b>Диапазон значений</b>	Макс. 256 символа
<b>Значение по умолчанию</b>	Пустая строка

## CSTA\_RGSTR\_PORT

<b>Формат значения</b>	Целочисленный тип
<b>Описание</b>	Указание порта сервера регистрации для CSTA.
<b>Диапазон значений</b>	1–65535
<b>Значение по умолчанию</b>	5060

## CSTA\_REG\_EXPIRE\_TIME

Формат значения	Целочисленный тип
Описание	Указание продолжительности времени в секундах, в течение которого регистрация остается действительной. Это значение устанавливается в заголовке "Expires" запроса REGISTER для CSTA.
Диапазон значений	1–4294967295
Значение по умолчанию	3600

## CSTA\_TRANSPORT

Формат значения	Целочисленный тип
Описание	Указание протокола транспортного уровня, используемого для отправки SIP-пакетов.
Диапазон значений	<ul style="list-style-type: none"> <li>• 0: UDP</li> <li>• 1: TCP</li> <li>• 2: TLS</li> </ul>
Значение по умолчанию	0

## CSTA\_RGSTR\_AUTHID

Формат значения	Строковый тип
Описание	Позволяет указать идентификатор аутентификации для полученного сообщения REGISTER.
Диапазон значений	Макс. 128 символа
Значение по умолчанию	Пустая строка

## CSTA\_RGSTR\_PASS

Формат значения	Строковый тип
Описание	Позволяет указать пароль аутентификации для полученного сообщения REGISTER.
Диапазон значений	Макс. 128 символа
Значение по умолчанию	Пустая строка

## 5.3.30 Параметры телефона

### POWER\_ON\_DISPLAY\_LOGO\_PATH

Формат значения	Строковый тип
-----------------	---------------

### 5.3.30 Параметры телефона

<b>Описание</b>	Определение URI для файла с изображением логотипа, отображаемого при включении питания устройства. Размер: 128 x 160 Тип файла: BMP (1/4/8/24 бит)
<b>Диапазон значений</b>	Макс. 384 символа <b>Замечание</b> <ul style="list-style-type: none"><li>• Подробнее о форматах смотрите в разделе <b>2.1.3 Форматы адресов сервера</b>.</li></ul>
<b>Значение по умолчанию</b>	Пустая строка

### DISPLAY\_WALLPAPER\_DARK\_PATH

<b>Формат значения</b>	Строковый тип
<b>Описание</b>	Выбор обоев для параметра дисплея DARK в режиме ожидания. Размер: 128 x 116 Тип файла: BMP (1/4/8/24 бит)
<b>Диапазон значений</b>	Макс. 384 символа <b>Замечание</b> <ul style="list-style-type: none"><li>• Подробнее о форматах смотрите в разделе <b>2.1.3 Форматы адресов сервера</b>.</li></ul>
<b>Значение по умолчанию</b>	Пустая строка

### DISPLAY\_WALLPAPER\_LIGHT\_PATH

<b>Формат значения</b>	Строковый тип
<b>Описание</b>	Выбор обоев для параметра дисплея LIGHT в режиме ожидания.
<b>Диапазон значений</b>	Макс. 384 символа <b>Замечание</b> <ul style="list-style-type: none"><li>• Подробнее о форматах смотрите в разделе <b>2.1.3 Форматы адресов сервера</b>.</li></ul>
<b>Значение по умолчанию</b>	Пустая строка

### FIRSTDIGIT\_TIM

<b>Формат значения</b>	Целочисленный тип
<b>Описание</b>	Определение промежутка времени (в секундах), в течение которого должны вводиться первые цифры набираемого номера.
<b>Диапазон значений</b>	1–600 (сек)
<b>Значение по умолчанию</b>	30

Ссылка на веб-интерфейс пользователя	First-digit Timeout (Стр. 165)
--------------------------------------	--------------------------------

## INTDIGIT\_TIM

Формат значения	Целочисленный тип
Описание	Определение промежутка времени (в секундах), в течение которого должны вводиться последующие цифры набираемого номера.
Диапазон значений	1–15 (сек)
Значение по умолчанию	5
Ссылка на веб-интерфейс пользователя	Inter-digit Timeout (Стр. 165)

## POUND\_KEY\_DELIMITER\_ENABLE

Формат значения	Логический тип
Описание	Указание, считать ли кнопку # стандартной набираемой цифрой или разделителем при вводе в качестве или после второй цифры.
Диапазон значений	<ul style="list-style-type: none"> <li>Y (# считается концом разделителя набора)</li> <li>N (# считается обычной цифрой при наборе)</li> </ul>
Значение по умолчанию	Y
Ссылка на веб-интерфейс пользователя	Enable # Key as delimiter (Стр. 166)

## POST\_DIAL\_TALK\_ENABLE

Формат значения	Логический тип
Описание	Выбор функции кнопки "Разговор" в качестве кнопки вызова или переключения в режим громкой связи во время набора номер (за исключением KX-TPA65).
Диапазон значений	<ul style="list-style-type: none"> <li>Y: кнопка "Разговор" используется для выполнения вызовов.</li> <li>N: кнопка "Разговор" используется для переключения в режим громкой связи.</li> </ul>
Значение по умолчанию	N

## RINGTONE\_SETTING\_HSy\_n

<b>Пример имени параметра</b>	RINGTONE_SETTING_HS1_1, RINGTONE_SETTING_HS1_2, ..., RINGTONE_SETTING_HS1_8, RINGTONE_SETTING_HS2_1, RINGTONE_SETTING_HS2_2, ..., RINGTONE_SETTING_HS2_8, RINGTONE_SETTING_HS8_1, RINGTONE_SETTING_HS8_2, ..., RINGTONE_SETTING_HS8_8
<b>Формат значения</b>	Целочисленный тип
<b>Описание</b>	Определение рингтона каждой линии для телефонной трубки.
<b>Диапазон значений</b>	1–32
<b>Значение по умолчанию</b>	RINGTONE_SETTING_HS1_1=1, RINGTONE_SETTING_HS2_1=1, ..., RINGTONE_SETTING_HS8_1=1, RINGTONE_SETTING_HS1_2=2, RINGTONE_SETTING_HS2_2=2, ..., RINGTONE_SETTING_HS8_2=2, RINGTONE_SETTING_HS1_3=3, RINGTONE_SETTING_HS2_3=3, ..., RINGTONE_SETTING_HS8_3=3, RINGTONE_SETTING_HS1_4=4, RINGTONE_SETTING_HS2_4=4, ..., RINGTONE_SETTING_HS8_4=4, RINGTONE_SETTING_HS1_5=5, RINGTONE_SETTING_HS2_5=5, ..., RINGTONE_SETTING_HS8_5=5, RINGTONE_SETTING_HS1_6=6, RINGTONE_SETTING_HS2_6=6, ..., RINGTONE_SETTING_HS8_6=6, RINGTONE_SETTING_HS1_7=7, RINGTONE_SETTING_HS2_7=7, ..., RINGTONE_SETTING_HS8_7=7, RINGTONE_SETTING_HS1_8=8, RINGTONE_SETTING_HS2_8=8, ..., RINGTONE_SETTING_HS8_8=8

## INTERCOM\_RINGTONE\_SETTING\_HSy

<b>Формат значения</b>	Целочисленный тип
<b>Описание</b>	Определение рингтона внутреннего вызова для каждой телефонной трубки.
<b>Диапазон значений</b>	1–32
<b>Значение по умолчанию</b>	9

## DISPLAY\_NAME\_REPLACE

<b>Формат значения</b>	Логический тип
<b>Описание</b>	Указание, используется ли имя, сохраненное в телефонной книге, вместо отображаемого имени в случае нахождения совпадающей записи.
<b>Диапазон значений</b>	<ul style="list-style-type: none"> <li>• Y (включить замену отображаемого имени)</li> <li>• N (выключить замену отображаемого имени)</li> </ul>
<b>Значение по умолчанию</b>	Y

## NUMBER\_MATCHING\_LOWER\_DIGIT

Формат значения	Целочисленный тип
Описание	Указание минимального числа цифр, по которым элементы телефонной книги будут сравниваться с идентификатором абонента входящего вызова.
Диапазон значений	0–15
Значение по умолчанию	7

## NUMBER\_MATCHING\_UPPER\_DIGIT

Формат значения	Целочисленный тип
Описание	Указание максимального числа цифр, по которым элементы телефонной книги будут сравниваться с идентификатором абонента входящего вызова.
Диапазон значений	0–15
Значение по умолчанию	10

## INCOMING\_BUSY\_ENABLE

Формат значения	Логический тип
Описание	Обработка второго входящего вызова на одной и той же линии, если устройство использует радиовещание. <ul style="list-style-type: none"> <li>• <b>Y</b>: ответ "Занято"</li> <li>• <b>N</b>: прием входящего вызова (с помощью вторичного радиовещания)</li> </ul>
Диапазон значений	<ul style="list-style-type: none"> <li>• <b>Y</b>: активировать (Занято)</li> <li>• <b>N</b>: отключить (Вещание)</li> </ul>
Значение по умолчанию	<b>Y</b>

## FLASH\_RECALL\_TERMINATE

Формат значения	Логический тип
Описание	Выбор функции кнопки FLASH/RECALL во время разговора.
Диапазон значений	<ul style="list-style-type: none"> <li>• <b>Y</b> (Прервать)</li> <li>• <b>N</b> (EFA)</li> </ul>
Значение по умолчанию	<b>Y</b>

## FLASHHOOK\_CONTENT\_TYPE

Формат значения	Строковый тип
Описание	Указание типа сигнала, отправляемого нажатии кнопки Flash.
Диапазон значений	<ul style="list-style-type: none"> <li>• <code>signal</code></li> <li>• <code>flashhook</code></li> </ul>
Значение по умолчанию	<code>signal</code>

## NUM\_PLAN\_PARKING

Формат значения	Строковый тип
Описание	Определение номера парковки вызова.
Диапазон значений	Цифры 0–4 (0–9, *, #)
Значение по умолчанию	Пустая строка
Ссылка на веб-интерфейс пользователя	Call Park Number (Стр. 167)

## CALLPARK\_KEY\_ENABLE

Формат значения	Логический тип
Описание	Включение или отключение отображению в меню "Функция парковки вызова" пункта "Парковка вызова".
Диапазон значений	<ul style="list-style-type: none"> <li>• <code>Y</code>: активировать</li> <li>• <code>N</code>: деактивировать</li> </ul>
Значение по умолчанию	<code>N</code>
Ссылка на веб-интерфейс пользователя	Enable Call Park Key (Стр. 167)

## NUM\_PLAN\_PARK\_RETRIEVING

Формат значения	Строковый тип
Описание	Определение номера извлечения вызова с парковки.
Диапазон значений	Цифры 0–4 (0–9, *, #)
Значение по умолчанию	Пустая строка
Ссылка на веб-интерфейс пользователя	Park Retrieve Number (Стр. 167)

## IDLE\_SOFT\_KEY\_PARK\_RETRIEVING

<b>Формат значения</b>	Целочисленный тип
<b>Описание</b>	Выбор программируемой кнопки для извлечения вызова с парковки.  <b>Замечание</b> <ul style="list-style-type: none"> <li>Эта функция доступна, только если параметру "CALLPARK_NOTIFICATION_ENABLE_n" задано значение "Y" и установлен параметр "NUM_PLAN_PARK_RETRIEVING" (см. CALLPARK_NOTIFICATION_ENABLE_n, NUM_PLAN_PARK_RETRIEVING).</li> </ul>
<b>Диапазон значений</b>	<ul style="list-style-type: none"> <li>0: отсутствует</li> <li>1: программируемая кнопка (A)</li> <li>2: программируемая кнопка (B)</li> <li>3: программируемая кнопка (C)</li> </ul>
<b>Значение по умолчанию</b>	0
<b>Ссылка на веб-интерфейс пользователя</b>	Park Retrieve Soft Key (Стр. 168)

## HOLD\_RECALL\_TIM

<b>Формат значения</b>	Целочисленный тип
<b>Описание</b>	Указание длительности таймера напоминания об удержании. Если задано значение "0", функция отключена.
<b>Диапазон значений</b>	0–240 (0: выключить)
<b>Значение по умолчанию</b>	60

## HOLD\_TRANSFER\_OPERATION

<b>Формат значения</b>	Логический тип
<b>Описание</b>	Определение необходимости переадресации вызова кнопкой Hold (Удержание).
<b>Диапазон значений</b>	<ul style="list-style-type: none"> <li><b>Y</b>: активировать (нажать на кнопку удержания, чтобы переадресовать вызов.) talk (разговор) → hold (удержание) → 2й раз talk (разговор) → Переадресация (или трубку на рычаг)</li> <li><b>N</b>: деактивировать (нажать на кнопку переадресации, чтобы переадресовать вызов.) talk (разговор) → transfer (переадресация) → 2й раз talk (разговор) → переадресация (или трубку на рычаг)</li> </ul>
<b>Значение по умолчанию</b>	N

**ONHOOK\_TRANSFER\_ENABLE**

<b>Формат значения</b>	Логический тип
<b>Описание</b>	Включение или отключение переадресации вызова при положенной трубке <b>HOLD_TRANSFER_OPERATION="N"</b> .
<b>Диапазон значений</b>	<ul style="list-style-type: none"> <li>• <b>Y</b> (включить передачу при положенной трубке)</li> <li>• <b>N</b> (отключить передачу при положенной трубке)</li> </ul>
<b>Значение по умолчанию</b>	<b>Y</b>

**ONHOOK\_HOLD\_TRNS\_ENABLE**

<b>Формат значения</b>	Логический тип
<b>Описание</b>	Включение или отключение переадресации вызова при положенной трубке <b>HOLD_TRANSFER_OPERATION="Y"</b> .
<b>Диапазон значений</b>	<ul style="list-style-type: none"> <li>• <b>Y</b> (включить передачу при положенной трубке)</li> <li>• <b>N</b> (отключить передачу при положенной трубке)</li> </ul>
<b>Значение по умолчанию</b>	<b>N</b>

**BLIND\_TRANSFER\_ENABLE**

<b>Формат значения</b>	Логический тип
<b>Описание</b>	Включение и отключение переадресации вслепую.
<b>Диапазон значений</b>	<ul style="list-style-type: none"> <li>• <b>Y</b>: активировать</li> <li>• <b>N</b>: деактивировать</li> </ul>
<b>Значение по умолчанию</b>	<b>Y</b>

**REPEATER\_MODE**

<b>Формат значения</b>	Логический тип
<b>Описание</b>	Включение и отключение режима ретранслятора.
<b>Диапазон значений</b>	<ul style="list-style-type: none"> <li>• <b>Y</b>: режим ретранслятора вкл</li> <li>• <b>N</b>: режим ретранслятора выкл</li> </ul>
<b>Значение по умолчанию</b>	<b>N</b>
<b>Ссылка на веб-интерфейс пользователя</b>	Enable Repeater Mode (Стр. 119)

## SYS\_LOCK\_ENABLE\_HSy

Пример имени параметра	SYS_LOCK_ENABLE_HS1, SYS_LOCK_ENABLE_HS2, ..., SYS_LOCK_ENABLE_HS8
Формат значения	Логический тип
Описание	Включение и отключение функции блокировки для телефонной трубки.
Диапазон значений	<ul style="list-style-type: none"> <li>Y: включить</li> <li>N: отключить</li> </ul>
Значение по умолчанию	N
Ссылка на веб-интерфейс пользователя	Enable Handset Lock (Стр. 135)

## SYS\_LOCK\_PASSWORD\_HSy

Пример имени параметра	SYS_LOCK_PASSWORD_HS1, SYS_LOCK_PASSWORD_HS2, ..., SYS_LOCK_PASSWORD_HS8
Формат значения	Строковый тип
Описание	Здесь указывается пароль для разблокировки телефонной трубки.
Диапазон значений	Ноль, 4 цифры (0–9)
Значение по умолчанию	Пустая строка
Ссылка на веб-интерфейс пользователя	Password for Unlocking (Стр. 135)

## INTERCOM\_ENABLE

Формат значения	Логический тип
Описание	Включение или отключение функции меню внутренней связи.
Диапазон значений	<ul style="list-style-type: none"> <li>Y: активировать</li> <li>N: деактивировать</li> </ul>
Значение по умолчанию	Y

## PAUSE\_INPUT\_ENABLE

Формат значения	Логический тип
Описание	Включение или отключение функции ввода паузы.
Диапазон значений	<ul style="list-style-type: none"> <li>Y: активировать</li> <li>N: деактивировать</li> </ul>
Значение по умолчанию	N

## REGISTRATION\_PIN

<b>Формат значения</b>	Строковый тип
<b>Описание</b>	Определение PIN-кода базового блока, используемого при регистрации трубки на базовом блоке.
<b>Диапазон значений</b>	4 цифр, десятичный формат
<b>Значение по умолчанию</b>	1234

## CUSTOM\_TIME\_DISPLAY

<b>Формат значения</b>	Целочисленный тип
<b>Описание</b>	Выбор места отображения даты и времени на ЖК-экране.
<b>Диапазон значений</b>	<ul style="list-style-type: none"> <li>• 0: стандартное</li> <li>• 1: 2-я строка</li> <li>• 2: 3-я строка</li> <li>• 3: 4-я строка</li> <li>• 4: 5-я строка</li> </ul>
<b>Значение по умолчанию</b>	0

## CNIP\_FROM\_ENABLE

<b>Формат значения</b>	Логический тип
<b>Описание</b>	Указывается, используется ли заголовок "FROM" или заголовок "PAI" в CNIP (идентификация номера вызывающего абонента).
<b>Диапазон значений</b>	<ul style="list-style-type: none"> <li>• <b>Y</b>: использовать заголовок "FROM"</li> <li>• <b>N</b>: использовать заголовок "PAI"</li> </ul>
<b>Значение по умолчанию</b>	N

## HS\_IDLE\_DISPLAY\_TYPE

<b>Формат значения</b>	Целочисленный тип
<b>Описание</b>	Выбор информации, отображаемой на дисплее в режиме ожидания.
<b>Диапазон значений</b>	<ul style="list-style-type: none"> <li>• 0: выключен</li> <li>• 1: номер телефона</li> <li>• 2: телефонный номер и имя трубки</li> <li>• 3: имя трубки</li> </ul>
<b>Значение по умолчанию</b>	3

## NOISE\_REDUCTION\_MODE\_HSy

Пример имени параметра	NOISE_REDUCTION_MODE_HS1, NOISE_REDUCTION_MODE_HS2, ..., NOISE_REDUCTION_MODE_HS8
Формат значения	Целочисленный тип
Описание	Указывается, активируется ли функция шумоподавления для каждой трубки.
Диапазон значений	<ul style="list-style-type: none"> <li>0: деактивировать шумоподавления</li> <li>1: активировать функцию шумоподавления</li> </ul>
Значение по умолчанию	0

## TALK\_ON\_CHARGE\_MODE\_HSy

Пример имени параметра	TALK_ON_CHARGE_MODE_HS1, TALK_ON_CHARGE_MODE_HS2, ..., TALK_ON_CHARGE_MODE_HS8
Формат значения	Целочисленный тип
Описание	Указывается, активируется ли функция разговора при зарядке для каждой трубки.
Диапазон значений	<ul style="list-style-type: none"> <li>0: деактивировать функцию разговора при зарядке</li> <li>1: активировать функцию разговора при зарядке</li> </ul>
Значение по умолчанию	0

## NUM\_PLAN\_PICKUP\_GROUP

Формат значения	Строковый тип
Описание	Позволяет указать номер функции для выполнения "ГруппПЕРЕхват".
Диапазон значений	Цифры 0–4 (0–9, *, #)
Значение по умолчанию	Пустая строка
Ссылка на веб-интерфейс пользователя	Group Call Pickup (Стр. 168)

## SOFT\_KEY\_LABELx

Формат значения	Строковый тип
-----------------	---------------

### 5.3.30 Параметры телефона

<b>Описание</b>	x=1–3 Указывается текст программных кнопок, которые отображаются на экране для быстрого набора.  <b>Замечание</b> <ul style="list-style-type: none"><li>Этот параметр доступен, только если для параметра "DISCLOSE_FUNCTION_ENABLE" установлено значение "N".</li></ul>
<b>Диапазон значений</b>	Макс. 5 символа
<b>Значение по умолчанию</b>	SOFT_KEY_LABEL1: 1 SOFT_KEY_LABEL2: 2 SOFT_KEY_LABEL3: 3

## SOFT\_KEY\_QUICK\_DIALx

<b>Формат значения</b>	Строковый тип
<b>Описание</b>	x=1–3 Указываются номера быстрого набора для назначения программным кнопкам.  <b>Замечание</b> <ul style="list-style-type: none"><li>Этот параметр доступен, только если для параметра "DISCLOSE_FUNCTION_ENABLE" установлено значение "N".</li></ul>
<b>Диапазон значений</b>	Макс. 32 символа
<b>Значение по умолчанию</b>	Пустая строка

## HANDSET\_VOLUME\_LEVEL

<b>Формат значения</b>	Целочисленный тип
<b>Описание</b>	Указывается громкость трубки.
<b>Диапазон значений</b>	1–6
<b>Значение по умолчанию</b>	2

## HEADSET\_VOLUME\_LEVEL

<b>Формат значения</b>	Целочисленный тип
<b>Описание</b>	Указывается громкость гарнитуры.
<b>Диапазон значений</b>	1–6
<b>Значение по умолчанию</b>	2

## SPEAKER\_VOLUME\_LEVEL

Формат значения	Целочисленный тип
Описание	Указывается громкость громкоговорителя.
Диапазон значений	1–6
Значение по умолчанию	3

## RINGER\_VOLUME\_LEVEL

Формат значения	Целочисленный тип
Описание	Указывается значение громкости звонка.
Диапазон значений	1–6
Значение по умолчанию	3

## RINGER\_VOL\_OPERATION\_ENABLE

Формат значения	Логический тип
Описание	Указывается, разрешена ли регулировка громкости звонка.
Диапазон значений	<ul style="list-style-type: none"> <li>• <b>Y</b>: разрешить регулировку громкости звонка</li> <li>• <b>N</b>: деактивировать</li> </ul>
Значение по умолчанию	<b>Y</b>

## CNIP\_CALL\_PA1\_ENABLE

Формат значения	Логический тип
Описание	Указывается, используется ли заголовок "PA1" в CNIP (идентификация номера вызывающего абонента) на дисплее при вызове.
Диапазон значений	<ul style="list-style-type: none"> <li>• <b>Y</b>: активировать</li> <li>• <b>N</b>: деактивировать</li> </ul>
Значение по умолчанию	<b>Y</b>

## EMBEDDED\_WEB\_PASS\_ENABLE

Формат значения	Логический тип
-----------------	----------------

### 5.3.30 Параметры телефона

<b>Описание</b>	Включение или отключение запроса аутентификации по паролю при настройке "Встроенный Web" через интерфейс телефона. <b>Замечание</b> <ul style="list-style-type: none"><li>Этот пароль должен совпадать с паролем администратора для получения доступа к программированию через веб-интерфейс пользователя.</li></ul>
<b>Диапазон значений</b>	<ul style="list-style-type: none"><li>Y: запрашивать аутентификацию по паролю</li><li>N: не запрашивать аутентификацию по паролю</li></ul>
<b>Значение по умолчанию</b>	N

## NETWORK\_SETTINGS\_PASS\_ENABLE

<b>Формат значения</b>	Логический тип
<b>Описание</b>	Включение или отключение запроса аутентификации по паролю при настройке "Настройки сети" через интерфейс телефона. <b>Замечание</b> <ul style="list-style-type: none"><li>Этот пароль должен совпадать с паролем администратора для получения доступа к программированию через веб-интерфейс пользователя.</li></ul>
<b>Диапазон значений</b>	<ul style="list-style-type: none"><li>Y: запрашивать аутентификацию по паролю</li><li>N: не запрашивать аутентификацию по паролю</li></ul>
<b>Значение по умолчанию</b>	N

## HANDSET\_NAME\_PASS\_ENABLE

<b>Формат значения</b>	Логический тип
<b>Описание</b>	Включение или отключение запроса аутентификации по паролю при настройке "Имя трубки" через интерфейс телефона. <b>Замечание</b> <ul style="list-style-type: none"><li>Этот пароль должен совпадать с паролем администратора для получения доступа к программированию через веб-интерфейс пользователя.</li></ul>
<b>Диапазон значений</b>	<ul style="list-style-type: none"><li>Y: запрашивать аутентификацию по паролю</li><li>N: не запрашивать аутентификацию по паролю</li></ul>
<b>Значение по умолчанию</b>	N

## CALLER\_ID\_DISP\_PASS\_ENABLE

<b>Формат значения</b>	Логический тип
------------------------	----------------

<b>Описание</b>	Включение или отключение запроса аутентификации по паролю при настройке "ОТОБРАЖАТЕЛЬ ИДЕНТИФИКАЦИИ" через интерфейс телефона.  <b>Замечание</b> <ul style="list-style-type: none"> <li>Этот пароль должен совпадать с паролем администратора для получения доступа к программированию через веб-интерфейс пользователя.</li> </ul>
<b>Диапазон значений</b>	<ul style="list-style-type: none"> <li><b>Y</b>: запрашивать аутентификацию по паролю</li> <li><b>N</b>: не запрашивать аутентификацию по паролю</li> </ul>
<b>Значение по умолчанию</b>	<b>N</b>

## SYSTEM\_OPTION\_PASS\_ENABLE

<b>Формат значения</b>	Логический тип
<b>Описание</b>	Включение или отключение запроса аутентификации по паролю при настройке "СИСТЕМНАЯ ОПЦИЯ" через интерфейс телефона.  <b>Замечание</b> <ul style="list-style-type: none"> <li>Этот пароль должен совпадать с паролем администратора для получения доступа к программированию через веб-интерфейс пользователя.</li> </ul>
<b>Диапазон значений</b>	<ul style="list-style-type: none"> <li><b>Y</b>: запрашивать аутентификацию по паролю</li> <li><b>N</b>: не запрашивать аутентификацию по паролю</li> </ul>
<b>Значение по умолчанию</b>	<b>N</b>

## CHANGE\_PASS\_PASS\_ENABLE

<b>Формат значения</b>	Логический тип
<b>Описание</b>	Включение или отключение запроса аутентификации по паролю при настройке "ИЗМЕНИТЬ ПАРОЛЬ" через интерфейс телефона.  <b>Замечание</b> <ul style="list-style-type: none"> <li>Этот пароль должен совпадать с паролем администратора для получения доступа к программированию через веб-интерфейс пользователя.</li> </ul>
<b>Диапазон значений</b>	<ul style="list-style-type: none"> <li><b>Y</b>: запрашивать аутентификацию по паролю</li> <li><b>N</b>: не запрашивать аутентификацию по паролю</li> </ul>
<b>Значение по умолчанию</b>	<b>N</b>

## SYSTEM\_SETTINGS\_PASS\_ENABLE

<b>Формат значения</b>	Логический тип
------------------------	----------------

### 5.3.30 Параметры телефона

<b>Описание</b>	Включение или отключение запроса аутентификации по паролю при настройке "Системн. Настр." через интерфейс телефона. <b>Замечание</b> <ul style="list-style-type: none"><li>Этот пароль должен совпадать с паролем администратора для получения доступа к программированию через веб-интерфейс пользователя.</li></ul>
<b>Диапазон значений</b>	<ul style="list-style-type: none"><li>Y: запрашивать аутентификацию по паролю</li><li>N: не запрашивать аутентификацию по паролю</li></ul>
<b>Значение по умолчанию</b>	N

### PB\_QUICK\_SEARCH\_ENABLE

<b>Формат значения</b>	Логический тип
<b>Описание</b>	Определение использования операции быстрого поиска при поиске по телефонной книге.
<b>Диапазон значений</b>	<ul style="list-style-type: none"><li>Y: активировать</li><li>N: деактивировать</li></ul>
<b>Значение по умолчанию</b>	N

### DISPLAY\_BARGE\_IN\_ENABLE

<b>Формат значения</b>	Логический тип
<b>Описание</b>	Выбор отображаемой информации для онлайн-состояния при использовании линии общего доступа.
<b>Диапазон значений</b>	<ul style="list-style-type: none"><li>Y: отображается "В работе/ ➔)" "</li><li>N: отображается "В работе"</li></ul> <b>Замечание</b> <ul style="list-style-type: none"><li>"Barge" is displayed instead of ➔) for models in the USA.</li></ul>
<b>Значение по умолчанию</b>	N

### CW\_DISPLAY\_CONTINUATION\_ENABLE

<b>Формат значения</b>	Логический тип
<b>Описание</b>	Выбор отображаемой информации на ЖК-дисплее во время ожидания вызова.
<b>Диапазон значений</b>	<ul style="list-style-type: none"><li>Y: постоянное отображение экрана ожидания вызова</li><li>N: переключение между экраном ожидания вызова и экраном разговора</li></ul>
<b>Значение по умолчанию</b>	N

## 5.3.31 Параметры тонального сигнала

### OUTSIDE\_DIAL\_TONE\_FRQ

Формат значения	Целые числа с разделителями-запятыми
Описание	Указание двухтональных частот (в герцах) для вторых тональных сигналов ответа станции с использованием не более 2 целых чисел, разделенных запятой.
Диапазон значений	0, 200–2000(Гц) (0=выключить сигнал)
Значение по умолчанию	420

### OUTSIDE\_DIAL\_TONE\_GAIN

Формат значения	Целочисленный тип
Описание	Громкость (в децибелах) второго тонального сигнала ответа станции
Диапазон значений	-24–24 (dB)
Значение по умолчанию	0

### OUTSIDE\_DIAL\_TONE\_RPT

Формат значения	Целочисленный тип
Описание	Повторение второго тонального сигнала ответа станции.
Диапазон значений	<ul style="list-style-type: none"> <li>• 0: Без повтора</li> <li>• 1: Повтор</li> </ul>
Значение по умолчанию	0

### OUTSIDE\_DIAL\_TONE\_TIMING

Формат значения	Целые числа с разделителями-запятыми
Описание	Указание шаблона вторых тональных сигналов ответа станции в миллисекундах использованием не более 10 целых числе (выкл. 1, вкл. 1, выкл. 2, вкл. 2...), разделенных запятыми.
Диапазон значений	0–16000 (мс) (0=постоянно)
Значение по умолчанию	60,0

### REORDER\_TONE\_ENABLE

Формат значения	Логический тип
-----------------	----------------

### 5.3.31 Параметры тонального сигнала

---

<b>Описание</b>	Включение и отключение тонального прерывистого сигнала "отказ в обслуживании".
<b>Диапазон значений</b>	<ul style="list-style-type: none"><li>• <b>Y</b>: активировать</li><li>• <b>N</b>: деактивировать</li></ul>
<b>Значение по умолчанию</b>	Y

### TONE\_LEN\_DISCONNECT

---

<b>Формат значения</b>	Целочисленный тип
<b>Описание</b>	Указание длительности, в секундах, тонового сигнала рассоединения после завершения вызова другим абонентом, пока трубка не положена.
<b>Диапазон значений</b>	1–15 (сек)
<b>Значение по умолчанию</b>	3

### DIAL\_TONE1\_FRQ

---

<b>Формат значения</b>	Целые числа с разделителями-запятыми
<b>Описание</b>	Указание двухтональных частот, в герцах, для тональных сигналов набора номера 1 посредством 2 целых чисел, разделенных запятой.
<b>Диапазон значений</b>	0, 200–2000 (0: выключить сигнал)
<b>Значение по умолчанию</b>	350,440
<b>Ссылка на веб-интерфейс пользователя</b>	Tone Frequencies (Стр. 176)

### DIAL\_TONE1\_GAIN

---

<b>Формат значения</b>	Целочисленный тип
<b>Описание</b>	Громкость, в децибелах, тонального сигнала 1.
<b>Диапазон значений</b>	-24–24 (dB)
<b>Значение по умолчанию</b>	0

### DIAL\_TONE1\_RPT

---

<b>Формат значения</b>	Целочисленный тип
<b>Описание</b>	Повторение тонального сигнала набора 1.

Диапазон значений	0–1 – 0: Без повтора – 1: Повтор
Значение по умолчанию	0

## DIAL\_TONE1\_TIMING

Формат значения	Целые числа с разделителями-запятыми
Описание	Указание шаблона тональных сигналов набора номера в миллисекундах 1 посредством 10 целых чисел (выкл. 1, вкл. 1, выкл. 2, вкл. 2...), разделенных запятыми.  <b>Замечание</b> <ul style="list-style-type: none"> <li>Рекомендуется задать значение 60 миллисекунд или более для первого значения (выкл. 1).</li> </ul>
Диапазон значений	0–16000 (мс) (0=постоянно)  <b>Замечание</b> <ul style="list-style-type: none"> <li>Не указывайте для значений числа из диапазона 1–50.</li> </ul>
Значение по умолчанию	60,0
Ссылка на веб-интерфейс пользователя	Tone Timings (Стр. 177)

## DIAL\_TONE2\_FRQ

Формат значения	Целые числа с разделителями-запятыми
Описание	Указание двухтональных частот, в герцах, для тональных сигналов набора номера 2 посредством 2 целых чисел, разделенных запятой.
Диапазон значений	0, 200–2000 (0: выключить сигнал)
Значение по умолчанию	350,440

## DIAL\_TONE2\_GAIN

Формат значения	Целочисленный тип
Описание	Громкость, в децибелах, тонального сигнала 2.
Диапазон значений	-24–24 (dB)
Значение по умолчанию	0

**DIAL\_TONE2\_RPT**

<b>Формат значения</b>	Целочисленный тип
<b>Описание</b>	Повторение тонального сигнала набора 2.
<b>Диапазон значений</b>	0–1 – 0: Без повтора – 1: Повтор
<b>Значение по умолчанию</b>	0

**DIAL\_TONE2\_TIMING**

<b>Формат значения</b>	Целые числа с разделителями-запятыми
<b>Описание</b>	Указание шаблона тональных сигналов набора номера в миллисекундах 2 посредством 10 целых чисел (выкл. 1, вкл. 1, выкл. 2, вкл. 2...), разделенных запятыми.  <b>Замечание</b> • Рекомендуется задать значение 60 миллисекунд или более для первого значения (выкл. 1).
<b>Диапазон значений</b>	0–16000 (0: непрерывно)  <b>Замечание</b> • Не указывайте для значений числа из диапазона 1–50.
<b>Значение по умолчанию</b>	60,0

**DIAL\_TONE4\_FRQ**

<b>Формат значения</b>	Целые числа с разделителями-запятыми
<b>Описание</b>	Указание двухтональных частот, в герцах, для прерывающихся тональных сигналов 4, сообщающих об ожидающем голосовом сообщении, посредством 2 целых чисел, разделенных запятой.
<b>Диапазон значений</b>	0, 200–2000 (0: выключить сигнал)
<b>Значение по умолчанию</b>	350,440
<b>Ссылка на веб-интерфейс пользователя</b>	Tone Frequencies (Стр. 179)

**DIAL\_TONE4\_GAIN**

<b>Формат значения</b>	Целочисленный тип
<b>Описание</b>	Громкость, в децибелах, (прерывистого) тонального сигнала 4.
<b>Диапазон значений</b>	-24–24 (dB)
<b>Значение по умолчанию</b>	0

## DIAL\_TONE4\_RPT

Формат значения	Целочисленный тип
Описание	Повторение (прерывающегося) тонального сигнала набора 4.
Диапазон значений	0–1 – 0: Без повтора – 1: Повтор
Значение по умолчанию	0

## DIAL\_TONE4\_TIMING

Формат значения	Целые числа с разделителями-запятыми
Описание	Указание шаблона, в миллисекундах, (прерывающегося) тонального сигнала 4, сообщающего об ожидающем голосовом сообщении, с использованием до 22 целых чисел (выкл. 1, вкл. 1, выкл. 2, вкл. 2...), разделенных запятыми.  <b>Замечание</b> • Рекомендуется задать значение 560 миллисекунд или более для первого значения (выкл. 1).
Диапазон значений	0–16000 (0: постоянно)  <b>Замечание</b> • Не указывайте для значений числа из диапазона 1–50.
Значение по умолчанию	560,100,0
Ссылка на веб-интерфейс пользователя	Tone Timings (Стр. 179)

## BUSY\_TONE\_FRQ

Формат значения	Целые числа с разделителями-запятыми
Описание	Указание двухтональных частот в герцах для тональных сигналов занятой линии посредством 2 целых чисел, разделенных запятой.
Диапазон значений	0, 200–2000 (0: выключить сигнал)
Значение по умолчанию	480,620
Ссылка на веб-интерфейс пользователя	Tone Frequencies (Стр. 177)

## BUSY\_TONE\_GAIN

Формат значения	Целочисленный тип
-----------------	-------------------

Описание	Громкость, в децибелах, сигнала "занято".
Диапазон значений	-24–24 (dB)
Значение по умолчанию	0

## BUSY\_TONE\_RPT

Формат значения	Целочисленный тип
Описание	Повторение сигнала набора "занято".
Диапазон значений	0–1 – 0: Без повтора – 1: Повтор
Значение по умолчанию	1

## BUSY\_TONE\_TIMING

Формат значения	Целые числа с разделителями-запятыми
Описание	Указание шаблона тональных сигналов "занято" в миллисекундах посредством 10 целых чисел (выкл. 1, вкл. 1, выкл. 2, вкл. 2...), разделенных запятыми. <b>Замечание</b> • Рекомендуется задать значение 60 миллисекунд или более для первого значения (выкл. 1).
Диапазон значений	0–16000 (0: постоянно) <b>Замечание</b> • Не указывайте для значений числа из диапазона 1–50.
Значение по умолчанию	60,500,440
Ссылка на веб-интерфейс пользователя	Tone Timings (Стр. 178)

## REORDER\_TONE\_FRQ

Формат значения	Целые числа с разделителями-запятыми
Описание	Указание двухтональных частот в герцах для тональных сигналов недоступности абонента посредством 2 целых чисел, разделенных запятой.
Диапазон значений	0, 200–2000 (0: выключить сигнал)
Значение по умолчанию	480,620
Ссылка на веб-интерфейс пользователя	Tone Frequencies (Стр. 180)

**REORDER\_TONE\_GAIN**

<b>Формат значения</b>	Целочисленный тип
<b>Описание</b>	Громкость, в децибелах, сигнала "недоступен".
<b>Диапазон значений</b>	-24–24 (dB)
<b>Значение по умолчанию</b>	0

**REORDER\_TONE\_RPT**

<b>Формат значения</b>	Целочисленный тип
<b>Описание</b>	Повторение сигнала набора "недоступен".
<b>Диапазон значений</b>	0–1 – 0: Без повтора – 1: Повтор
<b>Значение по умолчанию</b>	1

**REORDER\_TONE\_TIMING**

<b>Формат значения</b>	Целые числа с разделителями-запятыми
<b>Описание</b>	Указание шаблона тональных сигналов недоступности абонента в миллисекундах посредством 10 целых чисел (выкл. 1, вкл. 1, выкл. 2, вкл. 2...), разделенных запятыми.  <b>Замечание</b> • Рекомендуется задать значение 60 миллисекунд или более для первого значения (выкл. 1).
<b>Диапазон значений</b>	0–16000 (0: постоянно)  <b>Замечание</b> • Не указывайте для значений числа из диапазона 1–50.
<b>Значение по умолчанию</b>	60,250,190
<b>Ссылка на веб-интерфейс пользователя</b>	Tone Timings (Стр. 180)

**RINGBACK\_TONE\_FRQ**

<b>Формат значения</b>	Целые числа с разделителями-запятыми
<b>Описание</b>	Указание двухтональных частот в герцах для тональных сигналов обратного вызова посредством 2 целых чисел, разделенных запятой.
<b>Диапазон значений</b>	0, 200–2000 (0: выключить сигнал)
<b>Значение по умолчанию</b>	440,480

Ссылка на веб-интерфейс пользователя	Tone Frequencies (Стр. 178)
--------------------------------------	-----------------------------

## RINGBACK\_TONE\_GAIN

Формат значения	Целочисленный тип
Описание	Громкость, в децибелах, сигнала обратного вызова.
Диапазон значений	-24–24 (dB)
Значение по умолчанию	0

## RINGBACK\_TONE\_RPT

Формат значения	Целочисленный тип
Описание	Повторение сигнала набора обратного вызова.
Диапазон значений	0–1 – 0: Без повтора – 1: Повтор
Значение по умолчанию	1

## RINGBACK\_TONE\_TIMING

Формат значения	Целые числа с разделителями-запятыми
Описание	Указание шаблона тональных сигналов обратного вызова в миллисекундах посредством 10 целых чисел (выкл. 1, вкл. 1, выкл. 2, вкл. 2...), разделенных запятыми. <b>Замечание</b> • Рекомендуется задать значение 60 миллисекунд или более для первого значения (выкл. 1).
Диапазон значений	0–16000 (0: постоянно) <b>Замечание</b> • Не указывайте для значений числа из диапазона 1–50.
Значение по умолчанию	60,2000,3940
Ссылка на веб-интерфейс пользователя	Tone Timings (Стр. 179)

## HOLD\_TONE\_FRQ

Формат значения	Целые числа с разделителями-запятыми
-----------------	--------------------------------------

<b>Описание</b>	Указание двухтональных частот, в герцах, для тональных сигналов удержания посредством 2 целых чисел, разделенных запятой.
<b>Диапазон значений</b>	0, 200–2000 (0: выключить сигнал)
<b>Значение по умолчанию</b>	425

## HOLD\_TONE\_GAIN

<b>Формат значения</b>	Целочисленный тип
<b>Описание</b>	Громкость, в децибелах, сигнала удержания.
<b>Диапазон значений</b>	-24–24 (dB)
<b>Значение по умолчанию</b>	0

## BELL\_CORE\_PATTERN1\_TIMING

<b>Формат значения</b>	Целые числа с разделителями-запятыми
<b>Описание</b>	Указание ритма в миллисекундах для шаблона с идентификатором 1, описанного в LSSGR, GR-506-CORE, "Signaling for Analog Interfaces", раздел 14, посредством 8 целых чисел (вкл. 1, выкл. 1, вкл. 2, выкл. 2...), разделенных запятыми.
<b>Диапазон значений</b>	0–5000 (0: постоянно)  <b>Замечание</b> • Не указывайте для значений числа из диапазона 1–50.
<b>Значение по умолчанию</b>	2000,4000

## BELL\_CORE\_PATTERN2\_TIMING

<b>Формат значения</b>	Целые числа с разделителями-запятыми
<b>Описание</b>	Указание ритма в миллисекундах для шаблона с идентификатором 2, описанного в LSSGR, GR-506-CORE, "Signaling for Analog Interfaces", раздел 14, посредством 8 целых чисел (вкл. 1, выкл. 1, вкл. 2, выкл. 2...), разделенных запятыми.
<b>Диапазон значений</b>	0–5000 (0: постоянно)  <b>Замечание</b> • Не указывайте для значений числа из диапазона 1–50.
<b>Значение по умолчанию</b>	800,400,800,4000

## BELL\_CORE\_PATTERN3\_TIMING

<b>Формат значения</b>	Целые числа с разделителями-запятыми
------------------------	--------------------------------------

### 5.3.31 Параметры тонального сигнала

<b>Описание</b>	Указание ритма в миллисекундах для шаблона с идентификатором 3, описанного в LSSGR, GR-506-CORE, "Signaling for Analog Interfaces", раздел 14, посредством 8 целых чисел (вкл. 1, выкл. 1, вкл. 2, выкл. 2...), разделенных запятыми.
<b>Диапазон значений</b>	0–5000 (0: постоянно) <b>Замечание</b> <ul style="list-style-type: none"><li>• Не указывайте для значений числа из диапазона 1–50.</li></ul>
<b>Значение по умолчанию</b>	400,200,400,200,800,4000

### BELL\_CORE\_PATTERN4\_TIMING

<b>Формат значения</b>	Целые числа с разделителями-запятыми
<b>Описание</b>	Указание ритма в миллисекундах для шаблона с идентификатором 4, описанного в LSSGR, GR-506-CORE, "Signaling for Analog Interfaces", раздел 14, посредством 8 целых чисел (вкл. 1, выкл. 1, вкл. 2, выкл. 2...), разделенных запятыми.
<b>Диапазон значений</b>	0–5000 (0: постоянно) <b>Замечание</b> <ul style="list-style-type: none"><li>• Не указывайте для значений числа из диапазона 1–50.</li></ul>
<b>Значение по умолчанию</b>	300,200,1000,200,300,4000

### BELL\_CORE\_PATTERN5\_TIMING

<b>Формат значения</b>	Целые числа с разделителями-запятыми
<b>Описание</b>	Указание ритма в миллисекундах для шаблона с идентификатором 5, описанного в LSSGR, GR-506-CORE, "Signaling for Analog Interfaces", раздел 14, посредством 8 целых чисел (вкл. 1, выкл. 1, вкл. 2, выкл. 2...), разделенных запятыми.
<b>Диапазон значений</b>	0–5000 (0: постоянно) <b>Замечание</b> <ul style="list-style-type: none"><li>• Не указывайте для значений числа из диапазона 1–50.</li></ul>
<b>Значение по умолчанию</b>	500

### KEY\_PAD\_TONE\_HS<sub>y</sub>

<b>Пример имени параметра</b>	KEY_PAD_TONE_HS1, KEY_PAD_TONE_HS2, ..., KEY_PAD_TONE_HS8
<b>Формат значения</b>	Целочисленный тип
<b>Описание</b>	Включение тонального сигнала в ответ на нажатие кнопок.

Диапазон значений	<ul style="list-style-type: none"> <li>0: выключен</li> <li>1: включен</li> </ul>
Значение по умолчанию	1

## 5.3.32 Параметры управления вызовами

### OUTGOING\_CALL\_LINE\_HSy

Пример имени параметра	OUTGOING_CALL_LINE_HS1, OUTGOING_CALL_LINE_HS2, ..., OUTGOING_CALL_LINE_HS8
Формат значения	Целые числа с разделителями-запятыми
Описание	Определение линий (1–8) для каждой трубки, которые могут захватываться при снятии трубки для совершения вызова, посредством 8 целых чисел (0 или 1), разделенных запятыми. Настройка данного параметра доступа только если активирован параметр "MULTI_NUMBER_ENABLE".
Диапазон значений	<ul style="list-style-type: none"> <li>0: отключить</li> <li>1: включить</li> </ul> Формат записи — "x,x,x,x,x,x,x,x" (x: номера линий с 1 по 8, начиная слева).
Значение по умолчанию	1,1,1,1,1,1,1,1
Ссылка на веб-интерфейс пользователя	Line Number (Стр. 164)

### DEFAULT\_LINE\_SELECT\_HSy

Пример имени параметра	DEFAULT_LINE_SELECT_HS1, DEFAULT_LINE_SELECT_HS2, ..., DEFAULT_LINE_SELECT_HS8
Формат значения	Целые числа с разделителями-запятыми
Описание	Определение линий (1–8) для каждой трубки, которые автоматически захватываются при снятии трубки для совершения вызова, посредством 8 целых чисел (0 или 1), разделенных запятыми. Настройка данного параметра доступа только если активирован параметр "MULTI_NUMBER_ENABLE".
Диапазон значений	<ul style="list-style-type: none"> <li>0: отключить</li> <li>1: включить</li> </ul> Формат записи — "x,x,x,x,x,x,x,x" (x: номера линий с 1 по 8, начиная слева). В этом формате можно установить только одно значение "1" для линии, которая может автоматически захватываться при снятии трубки.
Значение по умолчанию	1,0,0,0,0,0,0,0
Ссылка на веб-интерфейс пользователя	Default (Стр. 164)

**INCOMING\_CALL\_GROUP\_n**

Пример имени параметра	INCOMING_CALL_GROUP_1, INCOMING_CALL_GROUP_2, ..., INCOMING_CALL_GROUP_8
Формат значения	Целые числа с разделителями-запятыми
Описание	Выбор телефонной трубки (1–8), принимающей вызовы, для каждой линии. Этот параметр доступен только если активирован параметр "MULTI_NUMBER_ENABLE".
Диапазон значений	<ul style="list-style-type: none"> <li>0: отключить</li> <li>1: включить</li> </ul> Формат записи — "x,x,x,x,x,x,x,x" (x: номера трубок с 1 по 8, начиная слева).
Значение по умолчанию	1,1,1,1,1,1,1,1
Ссылка на веб-интерфейс пользователя	Line (1–8) (Стр. 162) Phone Number (Стр. 163) Handset Number (1–8) (Стр. 163)

**PAGING\_ENABLE\_HANDSET\_n**

Пример имени параметра	PAGING_ENABLE_HANDSET_1, PAGING_ENABLE_HANDSET_2, ..., PAGING_ENABLE_HANDSET_8
Формат значения	Целочисленный тип
Описание	Выбор трубок (1–8) для каждой линии, которые будут принимать входящие вызовы (автоответчик). <ul style="list-style-type: none"> <li>Оповещение по громкой связи</li> <li>нажать на xx</li> </ul>
Диапазон значений	1–8
Значение по умолчанию	1
Ссылка на веб-интерфейс пользователя	Paging (Стр. 163)

**ANONYMOUS\_CALL\_ENABLE\_n**

Пример имени параметра	ANONYMOUS_CALL_ENABLE_1, ANONYMOUS_CALL_ENABLE_2, ..., ANONYMOUS_CALL_ENABLE_8
Формат значения	Логический тип
Описание	Выбор возможности совершения вызовов без передачи номера телефона вызываемому абоненту.
Диапазон значений	<ul style="list-style-type: none"> <li>Y: включить анонимные вызовы</li> <li>N: отключить</li> </ul>
Значение по умолчанию	N

Ссылка на веб-интерфейс пользователя	Enable Anonymous Call (Стр. 170)
--------------------------------------	----------------------------------

## BLOCK\_ANONYMOUS\_CALL\_ENABLE\_n

Пример имени параметра	BLOCK_ANONYMOUS_CALL_ENABLE_1, BLOCK_ANONYMOUS_CALL_ENABLE_2, ..., BLOCK_ANONYMOUS_CALL_ENABLE_8
Формат значения	Логический тип
Описание	Выбор приема или отклонения входящего вызова без указания номера вызывающего абонента.
Диапазон значений	<ul style="list-style-type: none"> <li>Y: включить блокировку анонимных вызовов</li> <li>N: отключить</li> </ul>
Значение по умолчанию	N
Ссылка на веб-интерфейс пользователя	Enable Block Anonymous Call (Стр. 170)

## HOTLINE\_ENABLE\_HSy

Пример имени параметра	HOTLINE_ENABLE_HS1, HOTLINE_ENABLE_HS2, ..., HOTLINE_ENABLE_HS8
Формат значения	Логический тип
Описание	Разрешение или запрет функции "Горячая линия".
Диапазон значений	<ul style="list-style-type: none"> <li>Y: включить</li> <li>N: отключить</li> </ul>
Значение по умолчанию	N
Ссылка на веб-интерфейс пользователя	Handset 1–8 (Enable) (Стр. 175)

## HOTLINE\_NUMBER\_HSy

Пример имени параметра	HOTLINE_NUMBER_HS1, HOTLINE_NUMBER_HS2, ..., HOTLINE_NUMBER_HS8
Формат значения	Строковый тип
Описание	Указание номера горячей линии.
Диапазон значений	Макс. 32 символа
Значение по умолчанию	Пустая строка
Ссылка на веб-интерфейс пользователя	Handset 1–8 (Hotline Number) (Стр. 175)

**HOTLINE\_TIM**

Формат значения	Целочисленный тип
Описание	Указание периода снятия трубки с рычага для горячей линии.
Диапазон значений	0–10 (сек)
Значение по умолчанию	2
Ссылка на веб-интерфейс пользователя	Hotline Delay (Стр. 176)

**DISPLAY\_NAME\_n**

Пример имени параметра	DISPLAY_NAME_1, DISPLAY_NAME_2, ..., DISPLAY_NAME_8
Формат значения	Строковый тип
Описание	Указание имени, отображаемого в качестве имени вызывающего абонента на телефоне другого абонента при совершении вами вызова.
Диапазон значений	Макс. 24 символа <b>Замечание</b> <ul style="list-style-type: none"> <li>Для этого параметра можно использовать символы в кодировке Unicode.</li> </ul>
Значение по умолчанию	Пустая строка
Ссылка на веб-интерфейс пользователя	Display Name (Стр. 169)

**VM\_SUBSCRIBE\_ENABLE**

Формат значения	Логический тип
Описание	Указание отправки запроса SUBSCRIBE серверу голосовой почты. <b>Замечание</b> <ul style="list-style-type: none"> <li>Телефонная сеть должна поддерживать голосовую почту.</li> </ul>
Диапазон значений	<ul style="list-style-type: none"> <li>Y (отправлять запрос SUBSCRIBE)</li> <li>N (не отправлять запрос SUBSCRIBE)</li> </ul>
Значение по умолчанию	N
Ссылка на веб-интерфейс пользователя	Send SUBSCRIBE to Voice Mail Server (Стр. 165)

**VM\_NUMBER\_n**

Пример имени параметра	VM_NUMBER_1, VM_NUMBER_2, ..., VM_NUMBER_8
------------------------	--

Формат значения	Строковый тип
Описание	Указывается заданное имя ящика голосовой почты. <b>Замечание</b> • Телефонная сеть должна поддерживать голосовую почту.
Диапазон значений	Макс. 32 символа
Значение по умолчанию	Пустая строка
Ссылка на веб-интерфейс пользователя	Voice Mail Access Number (Стр. 170)

## VM\_SUBSCRIBE\_SPECIFIC\_n

Пример имени параметра	VM_SUBSCRIBE_SPECIFIC_1, VM_SUBSCRIBE_SPECIFIC_2, ..., VM_SUBSCRIBE_SPECIFIC_8
Формат значения	Строковый тип
Описание	Указывается заданное имя ящика голосовой почты.
Диапазон значений	Макс. 32 символа
Значение по умолчанию	Пустая строка

## DIAL\_PLAN\_n

Пример имени параметра	DIAL_PLAN_1, DIAL_PLAN_2, ..., DIAL_PLAN_8
Формат значения	Строковый тип
Описание	Указание формата набора номера, например, специальных номеров телефонов. Формат управляет тем, какие номера можно набрать и как обрабатывать вызовы при их совершении. Для получения подробной информации см. раздел <b>6.3 Номерной план</b> .
Диапазон значений	Макс. 1000 символа
Значение по умолчанию	Пустая строка
Ссылка на веб-интерфейс пользователя	Dial Plan (max 1000 columns) (Стр. 174)

## DIAL\_PLAN\_NOT\_MATCH\_ENABLE\_n

Пример имени параметра	DIAL_PLAN_NOT_MATCH_ENABLE_1, DIAL_PLAN_NOT_MATCH_ENABLE_2, ..., DIAL_PLAN_NOT_MATCH_ENABLE_8
Формат значения	Логический тип

### 5.3.32 Параметры управления вызовами

<b>Описание</b>	Включение/выключение фильтрации по номерному плану, запрещающей совершение вызова, если набранный номер не соответствует ни одному из форматов набора, указанных в параметре "DIAL_PLAN_n".
<b>Диапазон значений</b>	<ul style="list-style-type: none"><li>• <b>Y</b> (включить фильтрацию по номерному плану)</li><li>• <b>N</b> (выключить фильтрацию по номерному плану)</li></ul> <p><b>Замечание</b></p> <ul style="list-style-type: none"><li>• Если установлено значение "Y", набранный пользователем номер не будет отправляться на линию, если он не соответствует ни одному из форматов набора, указанных в номерном плане.</li><li>• Если установлено значение "N", набранный пользователем номер будет отправляться на линию, даже если он не соответствует ни одному из форматов набора, указанных в номерном плане.</li></ul>
<b>Значение по умолчанию</b>	<b>N</b>
<b>Ссылка на веб-интерфейс пользователя</b>	Call Even If Dial Plan Does Not Match (Стр. 174)

## MACRODIGIT\_TIM

<b>Формат значения</b>	Целочисленный тип
<b>Описание</b>	Указание времени, в секундах, которое устройство ожидает, если в план набора номера включена "T" или "t".
<b>Диапазон значений</b>	1–15
<b>Значение по умолчанию</b>	5
<b>Ссылка на веб-интерфейс пользователя</b>	Timer for Dial Plan (Стр. 166)

## INTERNATIONAL\_ACCESS\_CODE

<b>Формат значения</b>	Строковый тип
<b>Описание</b>	Указание номера, отображаемого на месте первого символа "+", если номер телефона входящего международного вызова содержит "+".
<b>Диапазон значений</b>	Максимальное число символов: 8 (состоящих из 0–9, * и #) <p><b>Замечание</b></p> <ul style="list-style-type: none"><li>• Другие символы не допускаются.</li></ul>
<b>Значение по умолчанию</b>	Пустая строка
<b>Ссылка на веб-интерфейс пользователя</b>	International Call Prefix (Стр. 166)

## COUNTRY\_CALLING\_CODE

Формат значения	Строковый тип
Описание	Указание телефонного кода страны/региона для использования в целях сравнения при наборе номера из журнала входящих звонков, содержащего символ "+".
Диапазон значений	Максимальное число символов: 8 (состоящих из 0–9)
Значение по умолчанию	Пустая строка
Ссылка на веб-интерфейс пользователя	Country Calling Code (Стр. 166)

## NATIONAL\_ACCESS\_CODE

Формат значения	Строковый тип
Описание	Если при наборе номера из журнала входящих звонков, содержащего символ "+", телефонный код страны совпадает, телефонный код страны удаляется и добавляется национальный телефонный код.
Диапазон значений	Максимальное число символов: 8 (состоящих из 0–9, * и #)
Значение по умолчанию	Пустая строка
Ссылка на веб-интерфейс пользователя	National Access Code (Стр. 167)

## IDLE\_SOFT\_KEY\_A

Формат значения	Целочисленный тип
Описание	Выбор программируемой кнопки (A) в режиме ОЖИДАНИЯ.
Диапазон значений	<ul style="list-style-type: none"> <li>• 1: Телефонная книга</li> <li>• 2: Меню</li> <li>• 3: Журнал исходящих вызовов</li> <li>• 4: Журнал входящих вызовов</li> <li>• 5: Повторный набор номера</li> <li>• 6: Пейджинговая связь</li> <li>• 7: Вызов по внутренней связи</li> </ul> <p><b>Замечание</b></p> <ul style="list-style-type: none"> <li>• Следующие функции применимы к программным кнопкам, только в случае активации соответствующих параметров. В противном случае, для программной кнопки сохраняется первоначальная настройка. <ul style="list-style-type: none"> <li>– Пейджинговая связь: <b>MPAGE_FUNCKEY_ENABLE</b></li> <li>– Вызов по внутренней связи: <b>INTERCOM_ENABLE</b></li> </ul> </li> </ul>
Значение по умолчанию	1

Ссылка на веб-интерфейс пользователя	Soft Key A (Left) (Стр. 133)
--------------------------------------	------------------------------

## IDLE\_SOFT\_KEY\_B

Формат значения	Целочисленный тип
Описание	Выбор программируемой кнопки (B) в режиме ОЖИДАНИЯ.
Диапазон значений	<ul style="list-style-type: none"> <li>• 1: Телефонная книга</li> <li>• 2: Меню</li> <li>• 3: Журнал исходящих вызовов</li> <li>• 4: Журнал входящих вызовов</li> <li>• 5: Повторный набор номера</li> <li>• 6: Пейджинговая связь</li> <li>• 7: Вызов по внутренней связи</li> </ul> <p><b>Замечание</b></p> <ul style="list-style-type: none"> <li>• Следующие функции применимы к программным кнопкам, только в случае активации соответствующих параметров. В противном случае, для программной кнопки сохраняется первоначальная настройка. <ul style="list-style-type: none"> <li>– Пейджинговая связь: <b>MPAGE_FUNCKEY_ENABLE</b></li> <li>– Вызов по внутренней связи: <b>INTERCOM_ENABLE</b></li> </ul> </li> </ul>
Значение по умолчанию	2
Ссылка на веб-интерфейс пользователя	Soft Key B (Center) (Стр. 134)

## IDLE\_SOFT\_KEY\_C

Формат значения	Целочисленный тип
Описание	Выбор программируемой кнопки (C) в режиме ОЖИДАНИЯ.
Диапазон значений	<ul style="list-style-type: none"> <li>• 1: Телефонная книга</li> <li>• 2: Меню</li> <li>• 3: Журнал исходящих вызовов</li> <li>• 4: Журнал входящих вызовов</li> <li>• 5: Повторный набор номера</li> <li>• 6: Пейджинговая связь</li> <li>• 7: Вызов по внутренней связи</li> </ul> <p><b>Замечание</b></p> <ul style="list-style-type: none"> <li>• Следующие функции применимы к программным кнопкам, только в случае активации соответствующих параметров. В противном случае, для программной кнопки сохраняется первоначальная настройка. <ul style="list-style-type: none"> <li>– Пейджинговая связь: <b>MPAGE_FUNCKEY_ENABLE</b></li> <li>– Вызов по внутренней связи: <b>INTERCOM_ENABLE</b></li> </ul> </li> </ul>

Значение по умолчанию	3
Ссылка на веб-интерфейс пользователя	Soft Key C (Right) (Стр. 134)

## ADMIN\_ABILITY\_ENABLE\_HSy

Пример имени параметра	ADMIN_ABILITY_ENABLE_HS1, ADMIN_ABILITY_ENABLE_HS2, ..., ADMIN_ABILITY_ENABLE_HS8
Формат значения	Логический тип
Описание	Указание прав администратора для каждой телефонной трубки.  <b>Замечание</b> При попытке изменения системных параметров пользователем без прав администратора происходит ошибка, изменение параметров будет невозможно.
Диапазон значений	<ul style="list-style-type: none"> <li>Y: администратор</li> <li>N: не администратор</li> </ul>
Значение по умолчанию	Y
Ссылка на веб-интерфейс пользователя	Enable Admin Ability (Стр. 135)

## HANDSET\_NAME\_HSy

Пример имени параметра	HANDSET_NAME_HS1, HANDSET_NAME_HS2, ..., HANDSET_NAME_HS8
Формат значения	Строковый тип
Описание	Позволяет определить имя телефонной трубки.
Диапазон значений	Макс. 16 символа
Значение по умолчанию	<pre> HANDSET_NAME_HS1="Handset 1" HANDSET_NAME_HS2="Handset 2" HANDSET_NAME_HS3="Handset 3" HANDSET_NAME_HS4="Handset 4" HANDSET_NAME_HS5="Handset 5" HANDSET_NAME_HS6="Handset 6" HANDSET_NAME_HS7="Handset 7" HANDSET_NAME_HS8="Handset 8" </pre>
Ссылка на веб-интерфейс пользователя	Handset Name (Стр. 132)

**EMERGENCY\_CALLx**

<b>Пример имени параметра</b>	<b>EMERGENCY_CALL1, EMERGENCY_CALL2, ..., EMERGENCY_CALL5</b>
<b>Формат значения</b>	Строковый тип
<b>Описание</b>	Указание номера экстренного вызова (до 5 номеров экстренного вызова).
<b>Диапазон значений</b>	Максимальное число символов: 32 (кроме &, ", ', : ; , <, >)
<b>Значение по умолчанию</b>	Пустая строка
<b>Ссылка на веб-интерфейс пользователя</b>	1–5 (Стр. 168)

**CALL\_REJECTIONx\_n**

<b>Пример имени параметра</b>	<b>CALL_REJECTION1_1, CALL_REJECTION2_1, ..., CALL_REJECTION20_1, CALL_REJECTION1_2, CALL_REJECTION2_2, ..., CALL_REJECTION20_2, ..., CALL_REJECTION1_8, CALL_REJECTION2_8, ..., CALL_REJECTION20_8</b>
<b>Формат значения</b>	Строковый тип
<b>Описание</b>	Указание номера, который следует отклонять, для каждой линии (до 20 отклоняемых номеров).
<b>Диапазон значений</b>	Максимальное число символов: 32 (кроме &, ", ', : ; , <, >)
<b>Значение по умолчанию</b>	Пустая строка
<b>Ссылка на веб-интерфейс пользователя</b>	1–20 (Стр. 174)

**CLICKTO\_ENABLE\_n**

<b>Пример имени параметра</b>	<b>CLICKTO_ENABLE_1, CLICKTO_ENABLE_2, ..., CLICKTO_ENABLE_8</b>
<b>Формат значения</b>	Логический тип
<b>Описание</b>	Включение и отключение функций "Вызов кликом"/"Ответ"/"Удержание".
<b>Диапазон значений</b>	<ul style="list-style-type: none"> <li>• Y: включить</li> <li>• N: отключить</li> </ul>
<b>Значение по умолчанию</b>	N
<b>Ссылка на веб-интерфейс пользователя</b>	Enable Click to Call (Стр. 173)

## CALLPARK\_NOTIFICATION\_ENABLE\_n

Пример имени параметра	CALLPARK_NOTIFICATION_ENABLE_1, CALLPARK_NOTIFICATION_ENABLE_2, ..., CALLPARK_NOTIFICATION_ENABLE_8
Формат значения	Логический тип
Описание	Определение необходимости ответа на уведомления о парковке вызова с сервера.
Диапазон значений	<ul style="list-style-type: none"> <li>• <b>Y</b>: включить</li> <li>• <b>N</b>: отключить</li> </ul>
Значение по умолчанию	<b>N</b>
Ссылка на веб-интерфейс пользователя	Enable Call Park Notification (Стр. 173)

## SHARED\_CALL\_ENABLE\_n

Пример имени параметра	SHARED_CALL_ENABLE_1, SHARED_CALL_ENABLE_2, ..., SHARED_CALL_ENABLE_8
Формат значения	Логический тип
Описание	<p>Включение/выключение проверки разрешения функции группового вызова на сервере SIP, который используется для группового использования одной линии устройствами.</p> <p><b>Замечание</b></p> <ul style="list-style-type: none"> <li>• Наличие функции зависит от телефонной сети.</li> </ul>
Диапазон значений	<ul style="list-style-type: none"> <li>• <b>Y</b> (включить групповой вызов)</li> <li>• <b>N</b> (выключить групповой вызов)</li> </ul> <p><b>Замечание</b></p> <ul style="list-style-type: none"> <li>• Если установлено значение "<b>Y</b>", SIP-сервер будет управлять линией, используя способ передачи сигналов с распределением вызовов.</li> <li>• Если установлено значение "<b>N</b>", SIP-сервер будет управлять линией, используя стандартный способ передачи сигналов.</li> </ul>
Значение по умолчанию	<b>N</b>
Ссылка на веб-интерфейс пользователя	Enable Shared Call (Стр. 172)

## SHARED\_STOP\_LINE\_SEIZE

Формат значения	Логический тип
Описание	Указывается, останавливается ли занятие линии групповым вызовом на стороне устройства.

Диапазон значений	<ul style="list-style-type: none"> <li>Y: останавливать занятие линии</li> <li>N: занимать линию</li> </ul>
Значение по умолчанию	N

## FWD\_DND\_SYNCHRO\_ENABLE\_n

Пример имени параметра	FWD_DND_SYNCHRO_ENABLE_1, FWD_DND_SYNCHRO_ENABLE_2, ..., FWD_DND_SYNCHRO_ENABLE_8
Формат значения	Логический тип
Описание	<p>Включение/выключение проверки синхронизации настроек режимов "Не беспокоить" и "Переадресация вызова", конфигурированных через телефонный или веб-интерфейс пользователя, между устройством и сервером портала, который предоставляется поставщиком услуг телефонной сети/обслуживающей организацией.</p> <p><b>Замечание</b></p> <ul style="list-style-type: none"> <li>Даже если указать значение "Y", эта функция может не работать надлежащим образом, если она не поддерживается телефонной сетью. Перед настройкой этого параметра обратитесь к поставщику услуг телефонной сети/обслуживающей организации.</li> </ul>
Диапазон значений	<ul style="list-style-type: none"> <li>Y (включить синхронизацию параметров "Не беспокоить"/"Переадресация вызова")</li> <li>N (выключить синхронизацию параметров "Не беспокоить"/"Переадресация вызова")</li> </ul>
Значение по умолчанию	N
Ссылка на веб-интерфейс пользователя	Enable Key Synchronization (Стр. 173)

## MOH\_SERVER\_URI\_n

Пример имени параметра	MOH_SERVER_URI_1, MOH_SERVER_URI_2, ..., MOH_SERVER_URI_8
Формат значения	Строковый тип
Описание	Определение URI сервера MoH (функция фоновой музыки при удержании) для каждой линии.
Диапазон значений	Макс. 384 символа
Значение по умолчанию	Пустая строка
Ссылка на веб-интерфейс пользователя	MoH Server URI (Стр. 173)

## FWD\_DND\_CONTROL\_ENABLE

Формат значения	Логический тип
Описание	Включение и отключение режимов FWD/DND телефона.
Диапазон значений	<ul style="list-style-type: none"> <li>Y: активировать</li> <li>N: деактивировать</li> </ul>
Значение по умолчанию	Y

## FWD\_DND\_SYNCHRO\_MODE

Формат значения	Целочисленный тип
Описание	Определение режима синхронизации режимов FWD/DND с сервером.
Диапазон значений	<ul style="list-style-type: none"> <li>1: как событие функции</li> <li>2: исходный режим Panasonic</li> <li>3: Entel</li> </ul>
Значение по умолчанию	1

## HOLD\_AND\_CALL\_ENABLE

Формат значения	Логический тип
Описание	Определение необходимости выполнять или не выполнять новый вызов после удержания вызова.
Диапазон значений	<ul style="list-style-type: none"> <li>Y: включить (удержание и вызов)</li> <li>N: отключить (удержание)</li> </ul>
Значение по умолчанию	N

## AUTO\_CALL\_HOLD

Формат значения	Логический тип
Описание	Установка прерывания вызова или передачи вызова на удержание при выборе другой линии во время разговора.
Диапазон значений	<ul style="list-style-type: none"> <li>Y (включить функцию автоудержания вызова)</li> <li>N (выключить функцию автоудержания вызова)</li> </ul>
Значение по умолчанию	Y

## SIP\_RESPONSE\_CODE\_DND

Формат значения	Целочисленный тип
-----------------	-------------------

Описание	Выбор кода отклика при приёме вызова в режиме "Не беспокоить".
Диапазон значений	400–699
Значение по умолчанию	403

## SIP\_RESPONSE\_CODE\_CALL\_REJECT

Формат значения	Целочисленный тип
Описание	Выбор кода отклика при отклонении вызова.
Диапазон значений	400–699
Значение по умолчанию	603

## CW\_ENABLE\_n

Пример имени параметра	CW_ENABLE_1, CW_ENABLE_2, ..., CW_ENABLE_8
Формат значения	Логический тип
Описание	Включение автоматического ожидания вызова.
Диапазон значений	<ul style="list-style-type: none"> <li>Y (включить ожидание вызова)</li> <li>N (выключить ожидание вызова)</li> </ul>
Значение по умолчанию	Y
Ссылка на веб-интерфейс пользователя	Enable Call Waiting (Стр. 171)

## RETURN\_VOL\_SET\_DEFAULT\_ENABLE

Формат значения	Логический тип
Описание	Возврат громкости к значению по умолчанию после каждого вызова.
Диапазон значений	<ul style="list-style-type: none"> <li>Y (громкость возвращается к значению по умолчанию после каждого вызова)</li> <li>N (громкость не изменяется после каждого вызова)</li> </ul>
Значение по умолчанию	N

## CONFERENCE\_SERVER\_URI

Формат значения	Строковый тип
-----------------	---------------

<b>Описание</b>	Указание URI для сервера регистрации, который содержит "sip:", имя пользователя, символ "@" и имя хоста, например, "sip:conference@example.com".  <b>Замечание</b> <ul style="list-style-type: none"> <li>Наличие функции зависит от телефонной сети.</li> </ul>
<b>Диапазон значений</b>	Максимальное число символов: 256 (кроме ", &, ', :, ;, <, > и пробела)
<b>Значение по умолчанию</b>	Пустая строка
<b>Ссылка на веб-интерфейс пользователя</b>	Conference Server URI (Стр. 165)

## PRIVACY\_MODE\_n

<b>Пример имени параметра</b>	PRIVACY_MODE_1, PRIVACY_MODE_2, ..., PRIVACY_MODE_8
<b>Формат значения</b>	Логический тип
<b>Описание</b>	Разрешение/запрет принудительного прерывания вызова с другой телефонной трубки.
<b>Диапазон значений</b>	<ul style="list-style-type: none"> <li>Y: защита вкл</li> <li>N: защита выкл</li> </ul>
<b>Значение по умолчанию</b>	Y

## PARALLEL\_HSNOM

<b>Пример имени параметра</b>	PARALLEL_HSN01, PARALLEL_HSN02, ..., PARALLEL_HSN08
<b>Формат значения</b>	Целочисленный тип
<b>Описание</b>	<p>Определение номера телефонной трубки для сопряженной трубки (КХ-ТРА60) при параллельном подключении. "m" относится к ведущей трубке (КХ-ТРА65). Для получения подробной информации см. раздел <b>6.6 Сопряжение (режим параллельного подключения)</b>.</p> <p><b>Замечание</b></p> <ul style="list-style-type: none"> <li>Убедитесь, что КХ-ТРА65 выбрана в качестве ведущей телефонной трубки, а КХ-ТРА60 в качестве ведомой. Сопряженные телефонные трубки нельзя настраивать для других сопряжений.</li> </ul>
<b>Диапазон значений</b>	0: Выкл, 1–8 (номер трубки)
<b>Значение по умолчанию</b>	0
<b>Ссылка на веб-интерфейс пользователя</b>	Slave Handset Number (Основной номер настольного телефона 1–8) (Стр. 138)

**PARALLEL\_MODEm**

Пример имени параметра	PARALLEL_MODE1, PARALLEL_MODE2, ..., PARALLEL_MODE8
Формат значения	Целочисленный тип
Описание	Выбор действия для снятой с рычага телефонной трубки в случае, когда сопряженная с ней трубка уже используется для разговора. Для получения подробной информации см. раздел <b>6.6 Сопряжение (режим параллельного подключения)</b> .
Диапазон значений	0: занято 1: вызов-перехват
Значение по умолчанию	1
Ссылка на веб-интерфейс пользователя	Mode (Основной номер настольного телефона 1–8) (Стр. 138)

**FWD\_SYNCHRO\_FORCE\_DISABLE\_n**

Пример имени параметра	FWD_SYNCHRO_FORCE_DISABLE_1, FWD_SYNCHRO_FORCE_DISABLE_2, ..., FWD_SYNCHRO_FORCE_DISABLE_8
Формат значения	Логический тип
Описание	Указывается, выполнять ли синхронизацию параметров переадресации вызовов "FWD_DND_SYNCHRO_ENABLE_n".
Диапазон значений	<ul style="list-style-type: none"> <li>• Y: не синхронизировать</li> <li>• N: синхронизировать</li> </ul>
Значение по умолчанию	N

**CONF\_SERVER\_HOLD\_ENABLE**

Формат значения	Логический тип
Описание	Указывается, удерживается ли вызов при подключении к N-сторонней конференции.
Диапазон значений	<ul style="list-style-type: none"> <li>• Y: удерживать вызов</li> <li>• N: не удерживать вызов</li> </ul>
Значение по умолчанию	N

**DIALPLAN\_REPLACE\_LOG\_ENABLE**

Формат значения	Логический тип
Описание	Указывается, регистрировать ли номер после его изменения через план набора или номер, как он был введен.

<b>Диапазон значений</b>	<ul style="list-style-type: none"> <li>• <b>Y</b>: регистрировать номер в журнале исходящих вызовов после его изменения планом набора</li> <li>• <b>N</b>: регистрировать номер в журнале исходящих вызовов как он был введен</li> </ul>
<b>Значение по умолчанию</b>	Y

## DIALPLAN\_MEMORY\_DIAL\_ENABLE

<b>Формат значения</b>	Логический тип
<b>Описание</b>	Указывается, активируется ли план набора для набора из памяти.
<b>Диапазон значений</b>	<ul style="list-style-type: none"> <li>• <b>Y</b>: активировать план набора</li> <li>• <b>N</b>: отключить</li> </ul>
<b>Значение по умолчанию</b>	Y

## SIGNALING\_AUTO\_ANS\_ENABLE\_n

<b>Пример имени параметра</b>	SIGNALING_AUTO_ANS_ENABLE_1, SIGNALING_AUTO_ANS_ENABLE_2, ..., SIGNALING_AUTO_ANS_ENABLE_8
<b>Формат значения</b>	Логический тип
<b>Описание</b>	Указывается, активируется ли режим пейджинговой связи с "Click to Dial".
<b>Диапазон значений</b>	<ul style="list-style-type: none"> <li>• <b>Y</b>: включить</li> <li>• <b>N</b>: отключить</li> </ul>
<b>Значение по умолчанию</b>	Y

## TALKING\_SOFT\_KEY\_A

<b>Формат значения</b>	Целочисленный тип
<b>Описание</b>	Указывается отображаемый значок программной кнопки А во время вызова.

### 5.3.32 Параметры управления вызовами

<b>Диапазон значений</b>	<p>0: Первоначальный 1: Выключение микрофона 2: Меню 3: Вслепую 4: Повторный набор номера 5: Конференция 6: Флэш/повторный набор 7: Журнал входящих вызовов 8: Журнал исходящих вызовов 9: Телефонная книга 10: Парковка 11: Вызов по внутренней связи 12: Пауза 13: Шумоподавление (только КХ-ТРА60) 14: Удержание в частном режиме</p> <p><b>Замечание</b></p> <ul style="list-style-type: none"><li>• Следующие функции применимы к программным кнопкам, только в случае активации соответствующих параметров. В противном случае, для программной кнопки сохраняется первоначальная настройка.<ul style="list-style-type: none"><li>– Вслепую: <b>BLIND_TRANSFER_ENABLE</b></li><li>– Парковка: <b>CALLPARK_KEY_ENABLE</b></li><li>– Вызов по внутренней связи: <b>INTERCOM_ENABLE</b></li><li>– Пауза: <b>PAUSE_INPUT_ENABLE</b></li><li>– Удержание в частном режиме: <b>PRIVATE_HOLD_ENABLE</b></li></ul></li></ul>
<b>Значение по умолчанию</b>	0

## TALKING\_SOFT\_KEY\_B

<b>Формат значения</b>	Целочисленный тип
<b>Описание</b>	Указывается отображаемый значок программной кнопки B во время вызова.

<b>Диапазон значений</b>	<p>0: Первоначальный  1: Выключение микрофона  2: Меню  3: Вслепую  4: Повторный набор номера  5: Конференция  6: Флэш/повторный набор  7: Журнал входящих вызовов  8: Журнал исходящих вызовов  9: Телефонная книга  10: Парковка  11: Вызов по внутренней связи  12: Пауза  13: Шумоподавление (только КХ-ТРА60)  14: Удержание в частном режиме</p> <p><b>Замечание</b></p> <ul style="list-style-type: none"> <li>• Следующие функции применимы к программным кнопкам, только в случае активации соответствующих параметров. В противном случае, для программной кнопки сохраняется первоначальная настройка. <ul style="list-style-type: none"> <li>– Вслепую: <b>BLIND_TRANSFER_ENABLE</b></li> <li>– Парковка: <b>CALLPARK_KEY_ENABLE</b></li> <li>– Вызов по внутренней связи: <b>INTERCOM_ENABLE</b></li> <li>– Пауза: <b>PAUSE_INPUT_ENABLE</b></li> <li>– Удержание в частном режиме: <b>PRIVATE_HOLD_ENABLE</b></li> </ul> </li> </ul>
<b>Значение по умолчанию</b>	0

## TALKING\_SOFT\_KEY\_C

<b>Формат значения</b>	Целочисленный тип
<b>Описание</b>	Указывается отображаемый значок программной кнопки C во время вызова.

### 5.3.32 Параметры управления вызовами

<b>Диапазон значений</b>	<p>0: Первоначальный  1: Выключение микрофона  2: Меню  3: Вслепую  4: Повторный набор номера  5: Конференция  6: Флэш/повторный набор  7: Журнал входящих вызовов  8: Журнал исходящих вызовов  9: Телефонная книга  10: Парковка  11: Вызов по внутренней связи  12: Пауза  13: Шумоподавление (только КХ-ТРА60)  14: Удержание в частном режиме</p> <p><b>Замечание</b></p> <ul style="list-style-type: none"> <li>• Следующие функции применимы к программным кнопкам, только в случае активации соответствующих параметров. В противном случае, для программной кнопки сохраняется первоначальная настройка. <ul style="list-style-type: none"> <li>– Вслепую: <b>BLIND_TRANSFER_ENABLE</b></li> <li>– Парковка: <b>CALLPARK_KEY_ENABLE</b></li> <li>– Вызов по внутренней связи: <b>INTERCOM_ENABLE</b></li> <li>– Пауза: <b>PAUSE_INPUT_ENABLE</b></li> <li>– Удержание в частном режиме: <b>PRIVATE_HOLD_ENABLE</b></li> </ul> </li> </ul>
<b>Значение по умолчанию</b>	0

## DISPLAY\_VM\_WITH\_NUMBER

<b>Формат значения</b>	Логический тип
<b>Описание</b>	Указывается, отображается ли количество непрочтенных голосовых сообщений.
<b>Диапазон значений</b>	<ul style="list-style-type: none"> <li>• <b>Y</b>: включить</li> <li>• <b>N</b>: отключить</li> </ul>
<b>Значение по умолчанию</b>	Y

## FWD\_DND\_MISSEDLOG\_ENABLE

<b>Формат значения</b>	Логический тип
<b>Описание</b>	Указывается, сохраняются ли на устройстве переадресованные вызовы и отклоненные вызовы в журнале пропущенных вызовов, когда активирована функция "ПАД/НБ".
<b>Диапазон значений</b>	<ul style="list-style-type: none"> <li>• <b>Y</b>: включить</li> <li>• <b>N</b>: отключить</li> </ul>
<b>Значение по умолчанию</b>	Y

**RETRIVE\_TRANS\_HOLD\_OPER\_CHANGE**

<b>Формат значения</b>	Логический тип
<b>Описание</b>	Указывается действие при получении переадресованных вызовов на удержании нажатием кнопки "Линия".  <b>Замечание</b> <ul style="list-style-type: none"> <li>• Действие при получении конференц-вызова на удержании нажатием кнопки "Линия" при последовательности конференц-вызовов также следует перед этим параметром.</li> </ul>
<b>Диапазон значений</b>	<ul style="list-style-type: none"> <li>• <b>Y</b>: разъединить текущий вызов</li> <li>• <b>N</b>: после параметра "AUTO_CALL_HOLD"</li> </ul>
<b>Значение по умолчанию</b>	<b>N</b>

**REMOVE\_PREFIX\_ENABLE**

<b>Формат значения</b>	Логический тип
<b>Описание</b>	Указывается, активируется ли опускание "+" для международных номеров телефона при получении или совершении вызовов.
<b>Диапазон значений</b>	<ul style="list-style-type: none"> <li>• <b>Y</b>: включить</li> <li>• <b>N</b>: отключить</li> </ul>
<b>Значение по умолчанию</b>	<b>N</b>

**RECVBACK\_RESCODE\_OUTOFRANGE**

<b>Формат значения</b>	Целочисленный тип
<b>Описание</b>	Указание кода отклика, когда трубка вне зоны покрытия.
<b>Диапазон значений</b>	400–699
<b>Значение по умолчанию</b>	404

**5.3.33 Параметры регистрации событий****SYSLOG\_ADDR**

<b>Формат значения</b>	Строковый тип
<b>Описание</b>	Указание IP-адреса или полного доменного имени Syslog-сервера.
<b>Диапазон значений</b>	Макс. 256 символа
<b>Значение по умолчанию</b>	Пустая строка

## SYSLOG\_PORT

<b>Формат значения</b>	Целочисленный тип
<b>Описание</b>	Указание номера порта Syslog-сервера.
<b>Диапазон значений</b>	1–65535
<b>Значение по умолчанию</b>	514

## LOGGING\_LEVEL\_DNS

<b>Формат значения</b>	Целочисленный тип
<b>Описание</b>	Определение уровня регистрации событий DNS.
<b>Диапазон значений</b>	0–6
<b>Значение по умолчанию</b>	0

## LOGGING\_LEVEL\_NW1

<b>Формат значения</b>	Целочисленный тип
<b>Описание</b>	Определение уровня регистрации событий SNTP.
<b>Диапазон значений</b>	0–6
<b>Значение по умолчанию</b>	0

## LOGGING\_LEVEL\_FILE

<b>Формат значения</b>	Целочисленный тип
<b>Описание</b>	Определение уровня регистрации загрузки FILE.
<b>Диапазон значений</b>	0–6
<b>Значение по умолчанию</b>	6

## LOGGING\_LEVEL\_SIP

<b>Формат значения</b>	Целочисленный тип
<b>Описание</b>	Определение уровня регистрации событий SIP.
<b>Диапазон значений</b>	0–6
<b>Значение по умолчанию</b>	0

## LOGGING\_LEVEL\_TR069

Формат значения	Целочисленный тип
Описание	Определение уровня регистрации событий TR-069.
Диапазон значений	0–6
Значение по умолчанию	0

## LOGGING\_LEVEL\_STUN

Формат значения	Целочисленный тип
Описание	Определение уровня регистрации событий STUN.
Диапазон значений	0–6
Значение по умолчанию	0

## LOGGING\_LEVEL\_NW2

Формат значения	Целочисленный тип
Описание	Определение уровня регистрации событий Xsi, XML, XMPP, LDAP.
Диапазон значений	0–6
Значение по умолчанию	0

## LOGGING\_LEVEL\_CFGPARSE

Формат значения	Целочисленный тип
Описание	Определение уровня регистрации анализа конфигурации.
Диапазон значений	0–6
Значение по умолчанию	0

## SYSLOG\_OUT\_START

Формат значения	Логический тип
Описание	Включение или отключение функции экспорта журнала приложений.
Диапазон значений	<ul style="list-style-type: none"> <li>• <b>Y</b>: активировать экспорт в системный журнал</li> <li>• <b>N</b>: отключить</li> </ul>
Значение по умолчанию	<b>N</b>

## SYSLOG\_TRANSPORT

<b>Формат значения</b>	Целочисленный тип
<b>Описание</b>	Выбор протокола для системного журнала.
<b>Диапазон значений</b>	<ul style="list-style-type: none"> <li>0: UDP</li> <li>1: TLS</li> </ul>
<b>Значение по умолчанию</b>	0

## SYSLOG\_TLS\_VERIFY

<b>Формат значения</b>	Целочисленный тип
<b>Описание</b>	Включение или отключение проверки сертификата TLS, если для параметра "SYSLOG_TRANSPORT" установлено значение "1".
<b>Диапазон значений</b>	<ul style="list-style-type: none"> <li>0: не проверять</li> <li>1: проверять</li> </ul>
<b>Значение по умолчанию</b>	0

## SYSLOG\_ROOT\_CERT\_PATH

<b>Формат значения</b>	Строковый тип
<b>Описание</b>	Указание URL-адреса, на котором хранится корневой сертификат для проверки подлинности сервера системного журнала.
<b>Диапазон значений</b>	Макс. 384 символа
<b>Значение по умолчанию</b>	Пустая строка

## SYSLOG\_CLIENT\_CERT\_PATH

<b>Формат значения</b>	Строковый тип
<b>Описание</b>	Указание URL-адреса, на котором хранится клиентский сертификат для проверки подлинности клиента системного журнала.
<b>Диапазон значений</b>	Макс. 384 символа
<b>Значение по умолчанию</b>	Пустая строка

## SYSLOG\_PKEY\_PATH

<b>Формат значения</b>	Строковый тип
<b>Описание</b>	Указание URL-адреса, на котором хранится клиентский сертификат для проверки подлинности клиента системного журнала.
<b>Диапазон значений</b>	Макс. 384 символа

Значение по умолчанию	Пустая строка
-----------------------	---------------

## DECT\_MONITORING\_CYCLIC\_INTVL

Формат значения	Целочисленный тип
Описание	Указание интервала (в минутах) для мониторинга состояния DECT.
Диапазон значений	0, 30-720 (0: деактивировать)
Значение по умолчанию	0

## DECT\_MONITORING\_OUTPUT

Формат значения	Логический тип
Описание	Включение или отключение возможности вывода результата мониторинга DECT в качестве системного журнала.
Диапазон значений	<ul style="list-style-type: none"> <li>• <b>Y</b>: включить</li> <li>• <b>N</b>: отключить</li> </ul>
Значение по умолчанию	Y

## 5.3.34 Настройка TWAMP

### TWAMP\_ENABLE

Формат значения	Логический тип
Описание	Включение или отключение функции сервера TWAMP.
Диапазон значений	<ul style="list-style-type: none"> <li>• <b>Y</b>: включить функции сервера TWAMP</li> <li>• <b>N</b>: отключить</li> </ul>
Значение по умолчанию	N
Ссылка на веб-интерфейс пользователя	Enable TWAMP (Стр. 117)

### TWAMP\_CONTROL\_PORT

Формат значения	Целочисленный тип
Описание	Позволяет указать порт сеанса связи TWAMP.
Диапазон значений	1-65535
Значение по умолчанию	862

### 5.3.34 Настройка TWAMP

---

Ссылка на веб-интерфейс пользователя	Control Port (Стр. 117)
--------------------------------------	-------------------------

### TWAMP\_TEST\_PORT

---

Формат значения	Целочисленный тип
Описание	Позволяет указать порт тестового сеанса TWAMP.
Диапазон значений	1–65535
Значение по умолчанию	9000
Ссылка на веб-интерфейс пользователя	Test Port (Стр. 118)

### TWAMP\_SERVER\_WAIT\_TIME

---

Формат значения	Целочисленный тип
Описание	Позволяет указать время ожидания (в секундах) входящих пакетов сервером TWAMP для поддержания сеанса.
Диапазон значений	1–65535
Значение по умолчанию	900
Ссылка на веб-интерфейс пользователя	Wait Time for Control (Стр. 118)

### TWAMP\_REFLECTOR\_WAIT\_TIME

---

Формат значения	Целочисленный тип
Описание	Позволяет указать время ожидания (в секундах) входящих пакетов рефлектора TWAMP для поддержания сеанса.
Диапазон значений	1–65535
Значение по умолчанию	900
Ссылка на веб-интерфейс пользователя	Wait Time for Reflector (Стр. 118)

### TWAMP\_PADDING\_ZERO

---

Формат значения	Логический тип
Описание	Указывается выравнивающее заполнение пакета (padding) для тестового сеанса TWAMP.
Диапазон значений	<ul style="list-style-type: none"><li>Y: все нули</li><li>N: случайное</li></ul>

Значение по умолчанию	N
-----------------------	---



---

## Раздел 6

# Полезные функции телефона

*В данном разделе приводится описание параметров телефонного номера, параметры плана набора, функция импорта/экспорта телефонной книги, функция Broadsoft XSI, функция BroadCloud (Присутствие) и сопряжения (Режим параллельного подключения).*

## 6.1 Параметры линии

### 6.1.1 Параметры многоканальной линии

Устройство можно использовать с 8 трубками.

Телефонным трубкам можно назначить до 8 различных номеров телефонов.

Каждый доступный номер телефона (линия) может быть назначен трубкам для обработки входящих и исходящих вызовов.

Эта функция доступна, только если "MULTI\_NUMBER\_ENABLE"="Y".

Если "MULTI\_NUMBER\_ENABLE"="N", каждая телефонная трубка использует отдельную линию, которой она была назначена (трубка 1 – линию 1, трубка 2 – линию2, ... трубка 8 – линию 8).

#### Пример программирования 1

В следующем примере программирования показана настройка, при которой трубкам назначаются собственные номера телефонов, а также у трубок есть общий номер телефона.

Запрограммировать параметры согласно таблице можно через веб-интерфейс пользователя (→ см. раздел 4.6.1.1 **Group Handset / Handset select for receiving call**).

Для получения подробной информации о программировании этих параметров посредством программирования с помощью конфигурационного файла см. раздел 5.3.32 **Параметры управления вызовами-INCOMING\_CALL\_GROUP\_n**.

#### [Grouping Handset / Handset selection for receiving calls]

Line No.	Phone Number	Handset No.								Paging
		1	2	3	4	5	6	7	8	
1	1111	✓								HS1
2	2222		✓							HS1
3	3333			✓						HS1
4	4444				✓					HS1
5	5555					✓				HS1
6	6666						✓			HS1
7	7777									HS1
8	8888	✓	✓	✓	✓	✓	✓			HS1

#### Случай 1

Вызов по номеру "1111" будет принят трубкой 1.

#### Случай 2

Вызов по номеру "2222" будет принят трубкой 2.

#### Случай 3

Вызов по номеру "8888" будет принят трубками 1–6.

При получении вызова-оповещения трубка 1 автоматически примет вызов.

### Пример программирования 2

В следующем примере программирования показана настройка, при которой трубки 1–3 работают на линиях 1–3 соответственно. Каждой трубкой используется линия, которая установлена по умолчанию в графе **[Default]**.

Запрограммировать параметры согласно таблице можно через веб-интерфейс пользователя (→ см. раздел **4.6.1.2 Handset and Line Number select for making call**).

Для получения подробной информации о программировании этих параметров посредством программирования с помощью конфигурационного файла см. раздел **5.3.32 Параметры управления вызовами-INCOMING\_CALL\_GROUP\_n**.

#### [Handset and Line No. selection for making calls]

Handset No.	Line No.								Default
	1	2	3	4	5	6	7	8	
1	✓	✓	✓						1
2	✓	✓	✓						2
3	✓	✓	✓						3
4									
5									
6									
7									
8									

#### Случай 1

Когда пользователь поднимает трубку 1, по умолчанию захватывается линия 1 и по ней набирается номер. Линии 2 и 3 также могут быть захвачены для набора номера.

#### Случай 2

Когда пользователь поднимает трубку 2, по умолчанию захватывается линия 2 и по ней набирается номер. Линии 1 и 3 также могут быть захвачены для набора номера.

#### Случай 3

Когда пользователь поднимает трубку 3, по умолчанию захватывается линия 3 и по ней набирается номер. Линии 1 и 2 также могут быть захвачены для набора номера.

#### Замечание

- Совершить вызов можно, используя один из номеров телефонов, отличный от номера по умолчанию. Для получения подробной информации о действиях см. "Инструкцию по эксплуатации" на веб-сайте Panasonic (→ см. раздел **Введение**).

## 6.2 Импорт и экспорт телефонной книги

В этом разделе поясняется операция импорта и экспорта данных телефонной книги. Данные телефонной книги беспроводной телефонной трубки включают имена и номера телефонов. (В описании ниже беспроводная телефонная трубка КХ-ТРА60 приводится в качестве примера.) Данные телефонной книги беспроводной телефонной трубки можно экспортировать, редактировать с помощью инструментов редактирования, а затем опять импортировать. Кроме того, в беспроводную телефонную трубку можно импортировать данные телефонной книги, созданные с помощью стороннего программного обеспечения.

Использовать функции импорта и экспорта телефонной книги можно следующим образом.

- A.** Данные телефонной книги
- B.** Microsoft Excel
- C.** Microsoft Outlook

### Редактирование данных телефонной книги на ПК

Данные сохраненной в беспроводной телефонной трубке телефонной книги можно редактировать с помощью программы обработки электронных таблиц, например, Microsoft Excel®. Для получения подробной информации о действиях см. раздел **6.2.2 Редактирование в программе Microsoft Excel**.

Данные телефонной книги можно экспортировать на ПК, редактировать экспортированный файл с помощью соответствующего программного обеспечения, а затем импортировать обратно в беспроводную телефонную трубку.

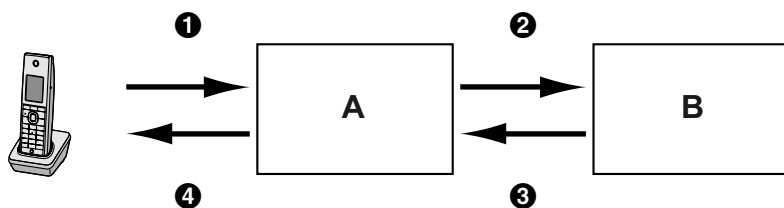

### Импорт данных адресной книги с ПК

В беспроводную телефонную трубку можно импортировать данные адресной книги, сохраненной в программах обмена сообщениями и обеспечения совместной работы, например, Microsoft Outlook®. Сначала экспортируйте данные адресной книги из программы для работы с электронной почтой, например, в программу Microsoft Excel, выполните необходимые правки, а затем импортируйте экспортированные данные в беспроводную телефонную трубку.

Для получения подробной информации о действиях см. раздел **6.2.3 Экспорт данных из программы Microsoft Outlook**.

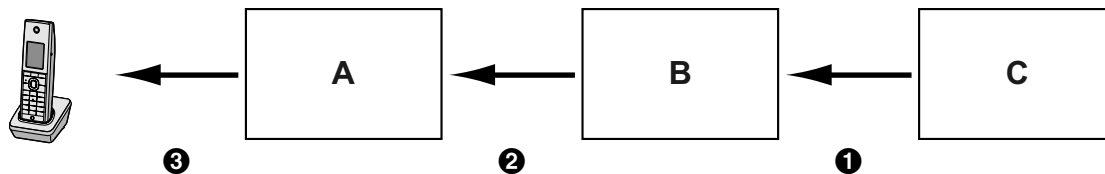

### Резервное копирование данных телефонной книги

Данные телефонной книги можно экспортировать из беспроводной телефонной трубки на ПК и сохранить файл в качестве резервной копии на случай утраты данных или для использования при замене устройства беспроводной телефонной трубки.

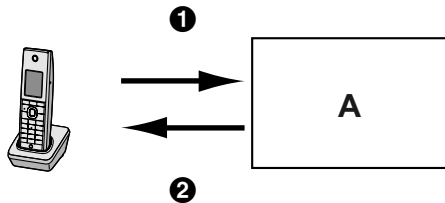

### Импорт данных телефонной книги на другие беспроводные телефонные трубки

Созданные в беспроводной телефонной трубке или на ПК данные телефонной книги можно экспортировать, а затем импортировать на другие беспроводные телефонные трубки.

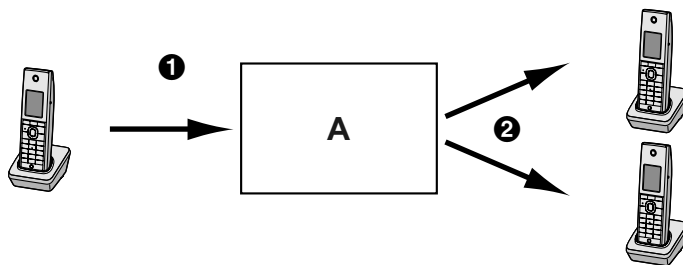

Также можно импортировать созданные на ПК данные телефонной книги на другие беспроводные телефонные трубки.

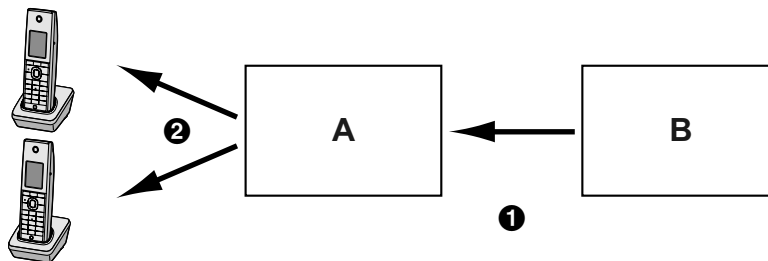

## Импорт/экспорт формата файла

Файл импорта и экспорта данных телефонной книги является файлом формата TSV. При импорте или экспорте данных с помощью программы Microsoft Excel обычно используется файл формата "CSV (Comma-separated Value — значения с разделителями-запятыми)".

Запись телефонной книги на беспроводной телефонной трубке имеет 9 полей. Запись в данных телефонной книги имеет текстовый вид "Запись ID <TAB> имя <TAB> зарезервировано <TAB> номер телефона <TAB> номер телефона <TAB> номер телефона <TAB> номер телефона <TAB> номер телефона <TAB> зарезервировано < прерывание строки >".

Текстовые данные можно редактировать с помощью любого программного обеспечения для редактирования, которое поддерживает кодировку UTF-16 с меткой BOM и порядком побайтовой обработки данных, начинающимся с младшего байта. Сохранять текстовый файл необходимо в его исходном формате, иначе текст может исказиться.

### Данные телефонной книги в текстовом формате

1	2	3	4	5	6	7	8	9	10	11	12	13	14	15	16	17
1		Aaron MacDowel				501		1234001								
2		Barbara Nicolls				502		1234002								
3		Carl O'Brien				503		1234003								
4		Dorothy Parker						1234004								
...		...				...		...								
...		...				...		...								

- ❶ Запись ID (Уникальный ID: 1–500)
- ❷ Табуляция
- ❸ Имя (до 24 символов)
- ❹ Табуляция
- ❺ Резерв (до 24 символов)
- ❻ Табуляция
- ❼ Номер телефона (до 32 цифр)
- ❽ Табуляция
- ❾ Номер телефона (до 32 цифр)
- ❿ Табуляция
- ⓫ Номер телефона (до 32 цифр)
- ⓬ Табуляция
- ⓭ Номер телефона (до 32 цифр)
- ⓮ Табуляция
- ⓯ Номер телефона (до 32 цифр)
- ⓰ Табуляция
- ⓱ Резерв

## 6.2.1 Импорт/Экспорт

В следующих процедурах поясняется импорт данных телефонной книги в беспроводные телефонные трубки и экспорт данных телефонной книги с беспроводных телефонных трубок на ПК через веб-интерфейс пользователя.

Для получения подробной информации об этих параметрах см. разделы **4.6.6 Import Phonebook** или **4.6.7 Export Phonebook**.

### Импорт данных телефонной книги

1. Щелкните вкладку **[Telephone]**, а затем щелкните **[Import Phonebook]**.
2. Выберите номер телефонной трубки с помощью выпадающего меню **[Handset Number]**.
3. Введите в поле **[File Name]** полный путь к файлу, который необходимо импортировать, или нажмите кнопку **Browse**, чтобы найти файл данных телефонной книги, который необходимо импортировать.
4. Нажмите **[Import]**.

### Экспорт данных телефонной книги

1. Щелкните вкладку **[Telephone]**, а затем щелкните **[Export Phonebook]**.
2. Выберите номер телефонной трубки с помощью выпадающего меню **[Handset Number]**.
3. Нажмите **[Export]**.

4. На экране "Now Processing File Data" щелкните текст "HERE" в отобразившемся сообщении или дождитесь появления окна **File Download**.

#### **Замечание**

- В зависимости от параметров безопасности веб-браузера всплывающие меню могут блокироваться. Если файл не удастся успешно экспортировать, попробуйте повторить операцию экспорта или измените параметры безопасности веб-браузера.

5. Нажмите кнопку **Save** в окне **File Download**.
6. В окне **Save As** выберите папку сохранения экспортированных данных телефонной книги, введите имя файла в поле **File name**, выберите тип **TSV File** в меню **Save as type** и нажмите кнопку **Save**. В случае успешной загрузки файла отобразится окно **Download complete**.
7. Нажмите кнопку **Close**.
8. Чтобы завершить операцию, щелкните текст "HERE" в отобразившемся сообщении. Вы вернетесь на экран **[Export Phonebook]**.

#### **Замечание**

- Убедитесь, что источник импортируемых данных или беспроводная телефонная трубка находится в режиме ожидания.
- Во время импорта/экспорта необходимо указать источник импортируемых данных или беспроводную телефонную трубку. Импортируемые данные добавляются к существующим данным телефонной книги следующим образом:
  - Если в существующих данных телефонной книги есть запись с таким же идентификатором, что и у импортируемой записи, запись будет заменена импортируемой записью.
  - Если в существующих данных телефонной книги имеется запись без идентификатора, она будет оставлена в телефонной книге.
  - Если в импортируемых данных телефонной книги имеется запись без идентификатора, импортируемая запись будет добавлена как новая запись, кроме случая, когда найдена существующая запись с тем же именем и номером телефона.
 Записям телефонной книги, добавленным через беспроводную телефонную трубку, идентификаторы не присваиваются. Поэтому рекомендуется экспортировать данные телефонной книги с беспроводной телефонной трубки, присвоить идентификаторы вручную, а затем повторно импортировать их. Это поможет в управлении данными телефонной книги.
- У телефонной книги беспроводной телефонной трубки есть следующие ограничения:
  - В беспроводной телефонной трубке можно хранить не более 500 записей телефонной книги. Если на устройстве уже имеется телефонная книга, она может принять записи до номера 500, включая существующие. Остальные записи не будут импортированы, и на экране устройства появится сообщение "**ПАМЯТЬ ЗАПОЛНЕНА**".
  - Имя может содержать не более 24 символов.
  - Номер телефона может содержать не более 32 цифр.
  - Записи телефонной книги, превышающие ограничения по символам и цифрам, не удастся импортировать надлежащим образом.
- Если операция экспорта прерывается из-за выполнения действия на беспроводной телефонной трубке, в файл будут экспортированы только данные, экспортированные до прерывания операции.

## 6.2.2 Редактирование в программе Microsoft Excel

Экспортированные на ПК данные можно редактировать с помощью, например, программы Microsoft Excel. Затем можно импортировать данные телефонной книги в беспроводную телефонную трубку.

### **Открытие данных телефонной книги на ПК**

1. Откройте программу Microsoft Excel.

## 6.2.2 Редактирование в программе Microsoft Excel

2. Нажмите кнопку **Office Button**, а затем — **Open**.

### Замечание

- Убедитесь, что открываете при этом файл TSV. Если изменить расширение файла TSV на ".csv", файл можно будет открыть двойным щелчком. Однако, при этом может неправильно распознаться кодировка символов в нем, что приведет к возникновению нечитаемых символов, или же номера телефонов не распознаются как числа, что приведет к изменению данных.
3. Выберите в качестве типа файлов **All Files**, выберите экспортированный файл данных телефонной книги и нажмите кнопку **Open**.

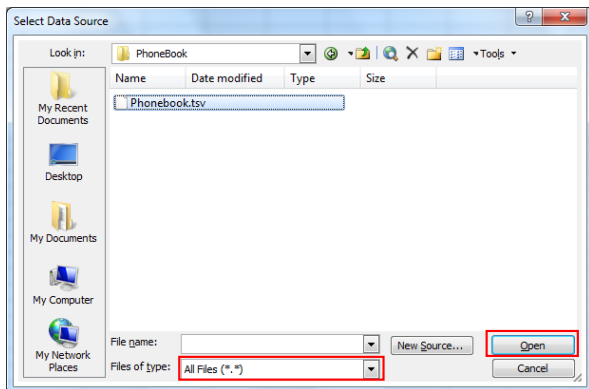

4. В окне **Text Import Wizard - Step 1 of 3** нажмите кнопку **Next**.

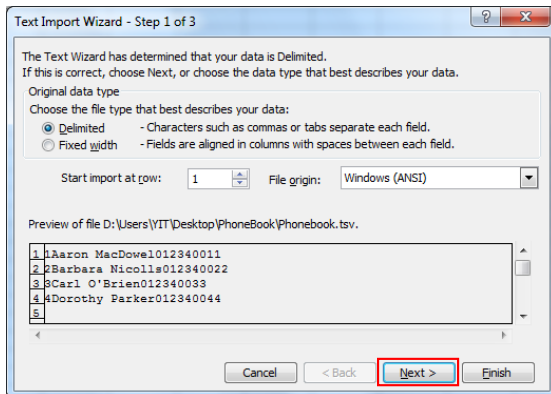

### Замечание

- Независимо от выбора, сделанного в меню **File origin**, файл будет правильно обработан, если у него соответствующий формат.

5. В окне **Text Import Wizard - Step 2 of 3** выберите **Tab** в списке **Delimiters**, а затем нажмите кнопку **Next**.

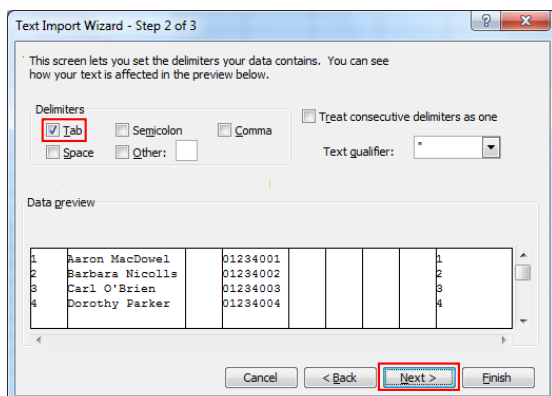

6. В окне **Text Import Wizard - Step 3 of 3** выберите все столбцы в поле **Data preview**, выберите **Text** в списке **Column data format**, а затем нажмите кнопку **Finish**.  
Откроется файл TSV.

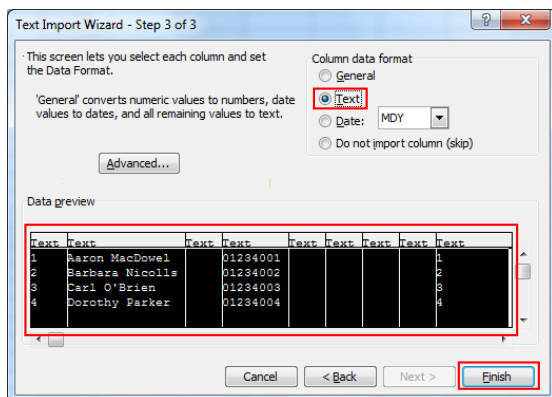

### Замечание

- Номера телефонов необходимо обрабатывать как текстовые строки. В противном случае в начале номера телефона при экспорте может исчезнуть цифра "0".

### Сохранение данных телефонной книги для импорта в беспроводную телефонную трубку

1. Отредактировав записи телефонной книги, нажмите кнопку **Office Button**, а затем — **Save As**. Вручную присвойте идентификаторы записи перед сохранением.
2. Введите имя файла в поле **File name** и выберите значение **Unicode Text** в меню **Save as type**. Файл будет сохранен в кодировке UTF-16 с меткой BOM и порядком побайтовой обработки данных, начинающейся с младшего байта. Поля будут разделены табуляцией.
3. Нажмите кнопку **Save**. Отобразится сообщение с предупреждением о совместимости файлов.
4. Нажмите кнопку **Yes**. Файл будет сохранен как текстовый файл в кодировке Unicode с полями, разделенными табуляцией.

### Замечание

- Действия могут отличаться в зависимости от используемой версии программы Microsoft Excel. Из-за этого файлы, экспортируемые и импортируемые между беспроводной телефонной трубкой и программой Microsoft Excel, не всегда совместимы друг с другом.

## 6.2.3 Экспорт данных из программы Microsoft Outlook

Данные адресной книги, сохраненной, например, в программе Microsoft Outlook, можно экспортировать, затем отредактировать экспортированные данные, например, в программе Microsoft Excel, чтобы в дальнейшем импортировать их в беспроводную телефонную трубку.

### Экспорт данных адресной книги программы Microsoft Outlook

1. В программе Microsoft Outlook щелкните меню **File**, а затем щелкните **Import and Export**.
2. Выберите **Export to a file** и нажмите кнопку **Next**.
3. Выберите **Tab Separated Values (Windows)** и нажмите кнопку **Next**.
4. Выберите **Contacts** и нажмите кнопку **Next**.
5. Нажмите кнопку **Browse**, выберите папку и введите имя файла, в который следует экспортировать данные.
6. Нажмите кнопку **OK**.
7. В окне **Export to a File** нажмите кнопку **Next**.
8. Нажмите кнопку **Map Custom Fields**.
9. Очистите все элементы списка **To**, нажав кнопку **Clear Map**. Затем перетяните только элементы **Last Name** и **Business Phone** из списка **From** в список **To** и нажмите кнопку **OK**.
10. В окне **Export to a File** нажмите кнопку **Finish**.  
Данные будут экспортированы.

### Замечание

- Действия могут отличаться в зависимости от используемой версии программы Microsoft Outlook.
- Выполнив подобные действия, можно экспортировать данные из программы Microsoft Outlook Express. Также можно экспортировать данные из других приложений, совместимых с программой Microsoft Excel.
- Можно открывать экспортированный файл в программе Microsoft Excel, а затем импортировать его в беспроводную телефонную трубку. Для получения подробной информации см. раздел **6.2.2 Редактирование в программе Microsoft Excel**.
- Имя и отчество не экспортируются при выполнении указанных действий. Можно экспортировать все необходимые элементы и отредактировать запись перед импортом ее в беспроводную телефонную трубку.
- В экспортированном в программу Microsoft Outlook файле поля разделяются табуляцией и кодируются в кодировке символов, используемой в вашей операционной системе по умолчанию.

## 6.3 Номерной план

---

Параметры номерного плана управляют способом набора номеров пользователем и их передачей по сети. Параметры номерного плана можно настраивать для каждой отдельной линии. Данные параметры можно запрограммировать как через веб-интерфейс (→ см. раздел **4.6.3.2 Dial Plan**), так и с помощью конфигурационного файла (→ см. раздел **5.3.32 Параметры управления вызовами**).

### 6.3.1 Параметры номерного плана

#### Установка функции Dial Plan

1. В веб-интерфейсе пользователя щёлкните по вкладке **[Telephone]**, а затем щёлкните по вкладке **[Call Control [Line 1]–[Line x]]**.

2. В поле **[Dial Plan]** введите необходимый формат набора номеров.  
Параметры номерного плана можно настраивать отдельно для каждой линии.  
Для получения подробной информации о доступных символах при вводе формата набора номеров см. главу **Значения, допустимые в поле "Номерной план"** в этом разделе.
3. Выберите значение **[Yes]** или **[No]** для параметра **[Call Even If Dial Plan Does Not Match]**.
  - Если выбрать значение **[Yes]**, вызов будет совершен, даже если пользователь набирает номер телефона, не соответствующий формату набора номеров функции **[Dial Plan]**.
  - Если выбрать значение **[No]**, вызов будет совершен, только если пользователь набирает номер телефона, соответствующий формату набора номеров функции **[Dial Plan]**.

**Замечание**

- Подробную информацию о настройке этих параметров с помощью конфигурационного файла см. описание параметров "DIAL\_PLAN\_n" и "DIAL\_PLAN\_NOT\_MATCH\_ENABLE\_n" в разделе **5.3.32 Параметры управления вызовами**.

**Значения, допустимые в поле "Номерной план"**

В следующей таблице поясняется, какие символы можно использовать при вводе формата набора номеров, а также значения символов.

Элемент	Доступное значение	Описание
Текст	0–9, [, -, ], <, :, >, *, #, !, S, s, T, t, X, x, .,  , +	Описания номерных планов можно вводить с помощью комбинаций символов, перечисленных в колонке доступных значений.
Цифры	0–9, *, #, +	<b>Пример: "123"</b> Если набирается номер телефона "123", вызов будет совершен немедленно.
Символы подстановки	X, x	<b>Пример: "12xxxxx"</b> Если набирается номер телефона "12" и 5-значное число за ним, вызов будет совершен немедленно.
Диапазон	[ ]	<b>Пример: "[123]"</b> Если набирается один из номеров телефонов "1", "2" или "3", вызов будет совершен немедленно.
Поддиапазон	-	<b>Пример: "[1-5]"</b> Если набирается номер телефона "1", "2", "3", "4" или "5", вызов будет совершен немедленно. <ul style="list-style-type: none"> <li>• Использование поддиапазона допускается только для номеров из одной цифры. Например, допустимыми являются номера "[4-9]", но не "[12-21]".</li> </ul>
Повтор	.	<b>Пример: "1."</b> Если набирается номер телефона "1" и цифра ноль либо еще несколько цифр "1" за ним (например, "11", "111"), вызов будет совершен немедленно.
Замена	<(перед):(после)>	<b>Пример: "&lt;101:9999&gt;"</b> Если набирается номер телефона "101", "101" заменится на "9999", а затем немедленно будет совершен вызов.

### 6.3.1 Параметры номерного плана

Элемент	Доступное значение	Описание
Таймер	S, s (секунды)	<b>Пример: "1x.S2"</b> Если набирается номер телефона, который начинается с "1", вызов будет совершен через 2 секунды. <ul style="list-style-type: none"> <li>Цифра (0–9), за которой следует буква "S" или "s", отображает задержку времени в секундах до совершения вызова.</li> </ul>
Макро-таймер	T, t	<b>Пример: "1x.T"</b> Если набирается номер телефона, который начинается с "1", вызов будет совершен через "T" секунд. <ul style="list-style-type: none"> <li>Значение "T" или "t" можно сконфигурировать в веб-интерфейсе (→ см. <b>[Timer for Dial Plan]</b> в <b>4.6.2.1 Call Control</b>).</li> </ul>
Отклонение	!	<b>Пример: "123xxx!"</b> Если набирается номер телефона "123" и за ним 3 цифры, вызов не будет совершен.
Чередование		<b>Пример: "1xxxx 2xxx"</b> Если набирается номер телефона "1" и за ним 4 цифры или номер "2" и за ним 3 цифры, вызов будет совершен немедленно. Этот элемент можно использовать для указания нескольких номеров.
Запятая	,	<b>Пример: "9,xxxxxxxxxx.T"</b> При наборе цифры 9 воспроизводится вторичный тональный сигнал набора, после чего выполняется набор остальных 11 цифр, вызов выполняется через "T" секунд. * Номер набирается полностью, включая набранную в начале цифру "9".

#### Замечание

- Функция **[Dial Plan]** поддерживает не более 1000 символов.
- Функция **[Dial Plan]** поддерживает не более 100 номерных планов, разделенных символом "|".
- Функция **[Dial Plan]** поддерживает не более 32 цифр на номерной план.
- Можно назначить до 10 замен для функции **[Dial Plan]**.
- После завершения набора номера пользователем беспроводная телефонная трубка немедленно отправляет все набранные цифры, если в веб-интерфейсе для параметра **[Call Even If Dial Plan Does Not Match]** установлено значение **[Yes]** или если в конфигурационном файле для параметра **"DIAL\_PLAN\_NOT\_MATCH\_ENABLE\_n"** установлено значение **"N"**.  
Беспроводная телефонная трубка распознает завершение набора следующим образом:
  - Истекает таймер ввода отдельных цифр (→ см. описание параметра веб-интерфейса **[Inter-digit Timeout]** в разделе **4.6.2.1 Call Control** или описание параметра конфигурационного файла **"INTDIGIT\_TIM"** в разделе **5.3.30 Параметры телефона**).
  - Пользователь нажимает **[ENTER]** или кнопку #.
  - Вызов инициируется после поднятия трубки (предварительный набор номера).

### Пример номерного плана

В следующем примере показаны номерные планы, содержащие последовательности символов, разделенные символом "|".

Пример: "[2346789]11|01[2-9]x.[[2-9]xxxxxxxx]"

#### Полное соответствие:

Пример: "[2346789]11|01[2-9]x.[[2-9]xxxxxxxx]"

- Если набираются номера телефонов "211", "911" и т.д., вызов будет совершен немедленно.

Пример: "[2346789]11|01[2-9]x.[[2-9]xxxxxxxx]"

- Если набираются номера телефонов "2123456789", "5987654321" и т.д., вызов будет совершен немедленно.

#### Частичное соответствие (если номерной план содержит символ "."):

Пример: "[2346789]11|01[2-9]x.[[2-9]xxxxxxxx]"

- Если набираются номера телефонов "01254", "012556" и т.д., вызов будет совершен по истечении таймера ввода отдельных цифр.

#### Частичное соответствие (если номерной план не содержит символ "."):

Пример: "[2346789]11|01[2-9]x.[[2-9]xxxxxxxx]"

- Если набираются номера телефонов "21", "91" и т.д., при этом для параметра **[Call Even If Dial Plan Does Not Match]** установлено значение **[Yes]**, вызов будет совершен по истечении таймера ввода отдельных цифр.
- Если набираются номера телефонов "21", "91" и т.д., при этом для параметра **[Call Even If Dial Plan Does Not Match]** установлено значение **[No]**, вызов будет отклонен по истечении таймера ввода отдельных цифр.

Пример: "[2346789]11|01[2-9]x.[[2-9]xxxxxxxx]"

- Если набираются номера телефонов "21234567", "598765432" и т.д., при этом для параметра **[Call Even If Dial Plan Does Not Match]** установлено значение **[Yes]**, вызов будет совершен по истечении таймера ввода отдельных цифр.
- Если набираются номера телефонов "21234567", "598765432" и т.д., при этом для параметра **[Call Even If Dial Plan Does Not Match]** установлено значение **[No]**, вызов будет отклонен по истечении таймера ввода отдельных цифр.

#### Нет соответствия:

Пример: "[2346789]11|01[2-9]x.[[2-9]xxxxxxxx]"

- Если набираются номера телефонов "0011", "1011" и т.д., при этом для параметра **[Call Even If Dial Plan Does Not Match]** установлено значение **[Yes]**, вызов будет совершен по истечении таймера ввода отдельных цифр.
- Если набираются номера телефонов "0011", "1011" и т.д., при этом для параметра **[Call Even If Dial Plan Does Not Match]** установлено значение **[No]**, вызов будет отклонен.

## 6.4 Broadsoft XSI (Xtended Services Interface – расширенный интерфейс услуг)

### 6.4.1 Содержание

BroadWorksXsi – это библиотека API, используемая для поддержки интеграции функций BroadWorks на основе интернет-сервисов с целью создания веб-приложений и комбинированных сервисов (гибридных веб-приложений).

## 6.4.2 Параметры службы XSI

---

Модель KX-TGP600 использует Broadsoft XSI (расширенный интерфейс услуг) для обеспечения следующих процессов:

1. Удалённый офис
2. AnyWhere
3. Simultaneous Ring Personal
4. Блокировка определения вызова по идентификатору вызывающей линии (анонимный вызов)
5. Переадресация вызова
6. Режим "Не беспокоить" (DND)
7. Отклонение анонимных вызовов

### (1) Удалённый офис

Функция удаленного офиса позволяет пользоваться домашним телефоном или сотовым телефоном как рабочим. Все входящие вызовы перенаправляются с IP-телефона (модель KX-TGP600) на номер телефона удаленного офиса.

### (2) AnyWhere

Функция AnyWhere обеспечивает удаленным пользователям легкий доступ к функциям их IP-телефонов (выполнение и прием вызовов, голосовая почта) с любого телефона.

### (3) Simultaneous Ring Personal

Функция Simultaneous Ring Personal позволяет 10 прочим телефонным номерам звонить одновременно, когда IP-телефон (модели KX-TGP600) принимает вызов.

### (4) Блокировка определения вызова по идентификатору вызывающей линии (анонимный вызов)

Функция блокировки определения вызова по идентификатору вызывающей линии (анонимный вызов) задает информацию абонента, выполняющего вызов с IP-телефона (модели KX-TGP600), таким образом, что вызов производится анонимным.

### (5) Переадресация вызова

Функция переадресации вызова перенаправляет вызовы, входящие на IP-телефон (модели KX-TGP600), на заранее указанный телефонный номер.

\* Если настроена синхронизация функциональных клавиш (FWD\_DND\_SYNCHRO\_ENABLE\_n="Y", см. Стр. 380), функция переадресации вызова не выполняется в качестве функции XSI.

### (6) Режим "Не беспокоить" (DND)

Функция "Не беспокоить" отклоняет входящие на IP-телефон вызовы (модель KX-TGP600).

\* Если настроена синхронизация функциональных клавиш (FWD\_DND\_SYNCHRO\_ENABLE\_n="Y", см. Стр. 380), функция "Не беспокоить" не выполняется в качестве функции XSI.

### (7) Отклонение анонимных вызовов

Функция отклонения анонимных вызовов отклоняет анонимные вызовы на IP-телефон (модель KX-TGP600).

## 6.4.2 Параметры службы XSI

Параметры для использования служб XSI можно настроить в конфигурации веб-интерфейса пользователя (только пользователем с правами администратора).

Подробную информацию о настройке параметров с помощью веб-интерфейса пользователя см. в разделе **4.3.7 Xtended Service Settings**.

Ниже приведены параметры, значения которых можно изменять при необходимости.

Имя параметра	Описание	Ссылка
XSI_ENABLE	Включение служб XSI.	Стр. 263
XSI_SERVER	Указание сервера XSI.	Стр. 263
XSI_SERVER_TYPE	Определение способа связи.	Стр. 263
XSI_SERVER_PORT	Указание порта, используемого для связи с сервером XSI.	Стр. 263
XSI_USERID_n	Определение имени пользователя для каждого пользователя (учетной записи), который будет использовать XSI.	Стр. 264
XSI_PASSWORD_n	Определение пароля для каждого пользователя (учетной записи), который будет использовать XSI.	Стр. 264
XSI_PHONEBOOK_ENABLE_n	Включение или отключение службы телефонной книги Xsi.	Стр. 264
XSI_PHONEBOOK_CYCLIC_INTVL	Указание промежутка времени в минутах между периодическими проверками обновлений файлов директории Xsi (телефонной книги).	Стр. 265
XSI_PHONEBOOK_RESYNC_DURATION	Указывается промежуток времени (в минутах), в течение которого устройства обращаются к серверу в произвольное время.	Стр. 265
XSI_PHONEBOOK_TYPE_n	Определение типа телефонной книги Xsi.	Стр. 265
XSI_CALLLOG_ENABLE_n	Включение или отключение службы журнала вызовов Xsi.	Стр. 265
XSI_SIP_CREDENTIALS_ENABLE	Включение или отключение функции учетных данных SIP XSI.	Стр. 266
BSD_GROUP_ENABLE_n	Включение или отключение типа "Групповой" для телефонных книг Xsi.	Стр. 266
BSD_GROUPCOM_ENABLE_n	Включение или отключение типа "Групповой Общий" для телефонных книг Xsi.	Стр. 266
BSD_ENTERPRISE_ENABLE_n	Включение или отключение типа "Корпоративн" для телефонных книг Xsi.	Стр. 267
BSD_ENTERPRISECOM_ENABLE_n	Включение или отключение типа "КорпоративнОбщий" для телефонных книг Xsi.	Стр. 267
BSD_PERSONAL_ENABLE_n	Включение или отключение типа "Личный" для телефонных книг Xsi.	Стр. 267
BSD_MULTI_TYPE_ENABLE	Указание, доступен ли для вас выбор типа телефонной книги Xsi.	Стр. 268
XSI_ACTION_URL	Определение части URL-адреса XSI-Action.	Стр. 268

**Замечание**

Для изменения параметров следующих служб XSI с помощью телефонной трубки необходимо задать значение параметра ADMIN\_ABILITY\_ENABLE\_HSy="Y" (см. Стр. 377). (При значении

## 6.5.2 Параметры функции BroadCloud (Присутствие)



параметра ADMIN\_ABILITY\_ENABLE\_HSy="N" параметры можно только просматривать, но не изменять).

- Удаленный офис ("Филиал")
- AnyWhere ("Везде")
- Одновременная посылка входящего вызова на несколько терминалов ("ОдновремЗвонок")
- Блокировка определения вызова по идентификатору вызывающей линии ("АНОНИМНЫЙ ВЫЗОВ")
- Отклонение анонимных вызовов ("Блок. аноним.")

### **Замечание**

Текст в скобках отображается на дисплее телефонной трубки.

Действия для получения доступа вышеописанных служб XSI

1.  / MENU
2. [▲]/[▼]/[◀]/[▶]:  → OK
3. [▲]/[▼]: "Опции вызова" → OK
4. [▲]/[▼]: "Филиал", "Везде", "ОдновремЗвонок", "АНОНИМНЫЙ ВЫЗОВ" или "Блок. аноним." → OK

## 6.5 BroadCloud (Присутствие)

### 6.5.1 Содержание

Модель KX-TGP600 поддерживает следующие функции BroadCloud.

(1) BroadCloud: друзья

Просматривайте сведения о ваших друзьях.

(2) BroadCloud: избранные

Просматривайте сведения о друзьях, которые отмечены как избранные контакты.

(3) BroadCloud: присутствие

Совместный просмотр статусов присутствия.

### 6.5.2 Параметры функции BroadCloud (Присутствие)

Параметры для использования функций XMPP можно настроить в конфигурации веб-интерфейса пользователя (только пользователем с правами администратора).

Подробную информацию о настройке параметров с помощью веб-интерфейса пользователя см. в разделе **4.3.8 UC Settings**.

Ниже приведены параметры, значения которых можно изменять при необходимости.

Имя параметра	Описание	Ссылка
UC_ENABLE	Включение служб BroadCloud.	Стр. 268
UC_USERID_HSy	Определение идентификатора пользователя для сервера BroadCloud.	Стр. 268
UC_PASSWORD_HSy	Определение пароля для сервера BroadCloud.	Стр. 269

Имя параметра	Описание	Ссылка
XMPP_SERVER	Указание IP-адреса или полного доменного имени XMPP-сервера.	Стр. 269
XMPP_PORT	Определение порта для связи с XMPP.	Стр. 269
XMPP_TLS_VERIFY	Определение типа подтверждения достоверности сертификата протокола TLS (безопасность на транспортном уровне) для связи между протоколами.	Стр. 269
XMPP_ROOT_CERT_PATH	Указание пути (URL) к корневому сертификату XMPP.	Стр. 270
XMPP_CLIENT_CERT_PATH	Указание пути (URL) к сертификату клиента XMPP.	Стр. 270
XMPP_PKEY_PATH	Указание пути (URL) к секретному ключу XMPP.	Стр. 270

## 6.5.3 Возможности телефонной трубки с функциями BroadCloud (Присутствие)

### Просмотр списка друзей

1. [◀]
2. [▲]/[▼]: "Приятели" → **OK**
3. Открывается список друзей.

### Просмотр списка избранных друзей

1. [▶]
2. Открывается список избранных друзей.

### Действия для изменения статуса присутствия телефонной трубки

1. [◀]
2. [▲]/[▼]: "Телефон" → **OK**
3. Нажмите [▲] или [▼] для выбора статуса присутствия (Доступен/Отошел/Занят/Не в сети/Невидимый).  
[▲]/[▼]: "Доступен", "Недоступен", "ЗАНЯТО", "Отключен" или "Невидим" → **OK**

### Значки статуса присутствия

В отображаемом на экране списке друзей или избранных друзей статус их присутствия обозначается значками.

Подсветка/Мигание	Статус присутствия	Примечания
Выключено	Не в сети	Пользователь отсутствует в сети.
Горит зеленым	Доступен	Пользователь доступен.
Мигает красным	Отошел	Пользователя нет рядом с телефоном.
Горит красным	Занят	Пользователь занят.

## 6.6 Сопряжение (режим параллельного подключения)

### 6.6.1 Содержание

При использовании беспроводного настольного телефона (КХ-ТРА65) в качестве ведущего настольного телефона можно установить сопряжение с беспроводной телефонной трубкой (КХ-ТРА60) таким образом, что телефонный номер (учетная запись) ведущего настольного телефона (КХ-ТРА65) будет применяться к ведомой (сопряженной) телефонной трубке (КХ-ТРА60). После установки параметров сопряжения вы можете пользоваться настольным телефоном (КХ-ТРА65), сидя за рабочим столом, а телефонную трубку (КХ-ТРА60) брать с собой, когда вам нужно куда-нибудь отлучиться. Таким образом вы повышаете свою мобильность.

1. Схема процесса сопряжения (параллельного подключения)  
(входящий вызов)

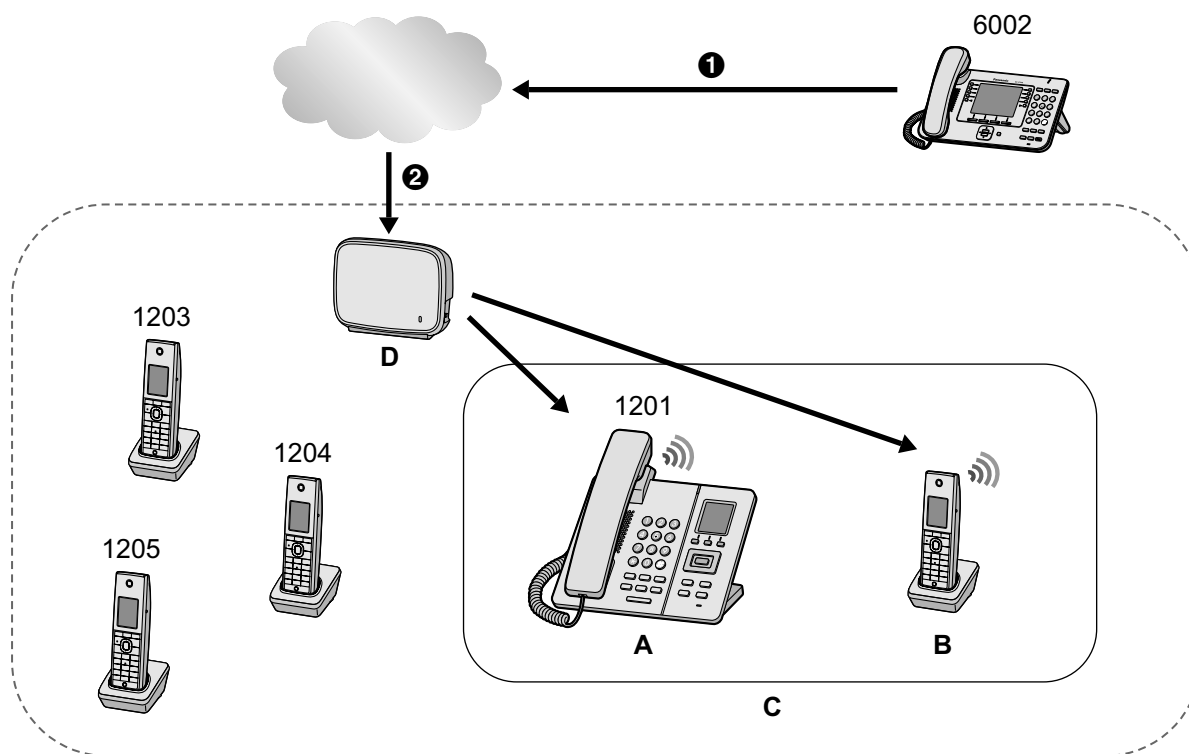

- ❶ Вызов с номера 6002
- ❷ Вызов на номер 1201
- A. Основной номер настольного телефона (КХ-ТРА65)
- B. Сопряженная телефонная трубка (КХ-ТРА60)
- C. Сопряженные телефоны
- D. Базовый блок (КХ-TGP600)

📶 : Звонок телефона

### Описание действий

1. С телефона С выполняется вызов на доп. номер 1201.
2. При получении базовым блоком (КХ-TGP600) вызова одновременно звонят телефоны А и В.
3. Вызов можно принять как на телефоне А, так и на телефоне В.

### Замечание

- При установке сопряжения внутренний номер, заданный до этого телефонной трубке, отключается.
- При установке сопряжения вызовы, выполняемые с сопряженной трубки, обрабатываются как вызовы с основного номера настольного телефона (в примере – 1201). (При таком вызове отображаются сведения внутреннего номера абонента 1201.)
- При установке сопряжения можно задать параметр, определяющий возможность продолжения разговора при снятии трубки с телефона, если при этом другой сопряженный телефон уже занят разговором, или необходимость проигрывания сигнала "Занято" на телефоне, с которого сняли трубку (запрет на использование этого телефона). Параметр настраивается с помощью параметров конфигурации или веб-интерфейса пользователя (только для пользователей с правами администраторов).

## 6.6.2 Параметры сопряжения (режима параллельного подключения)

Параметры сопряжения (режима параллельного подключения ) можно настроить в конфигурации веб-интерфейса пользователя (только пользователем с правами администратора). Допускается создание до 4 параметров сопряжений.

### Замечание

- В качестве ведущего настольного телефона можно выбрать только настольный телефон (модель КХ-ТРА65).
- Телефонные трубки, для которых уже установлено сопряжение, не могут быть сопряжены с другим телефоном (обратите внимание: полная функциональность устройства при использовании таких параметров не гарантируется).

Пример настройки сопряжения

В качестве примера используются 4 телефонные трубки (КХ-ТРА60) с базовым блоком (КХ-TGP600) и 4 настольных телефона (КХ-ТРА65).

## 6.6.2 Параметры сопряжения (режима параллельного подключения)

Ниже приводится описание настройки максимально возможного количества сопряжений (4).

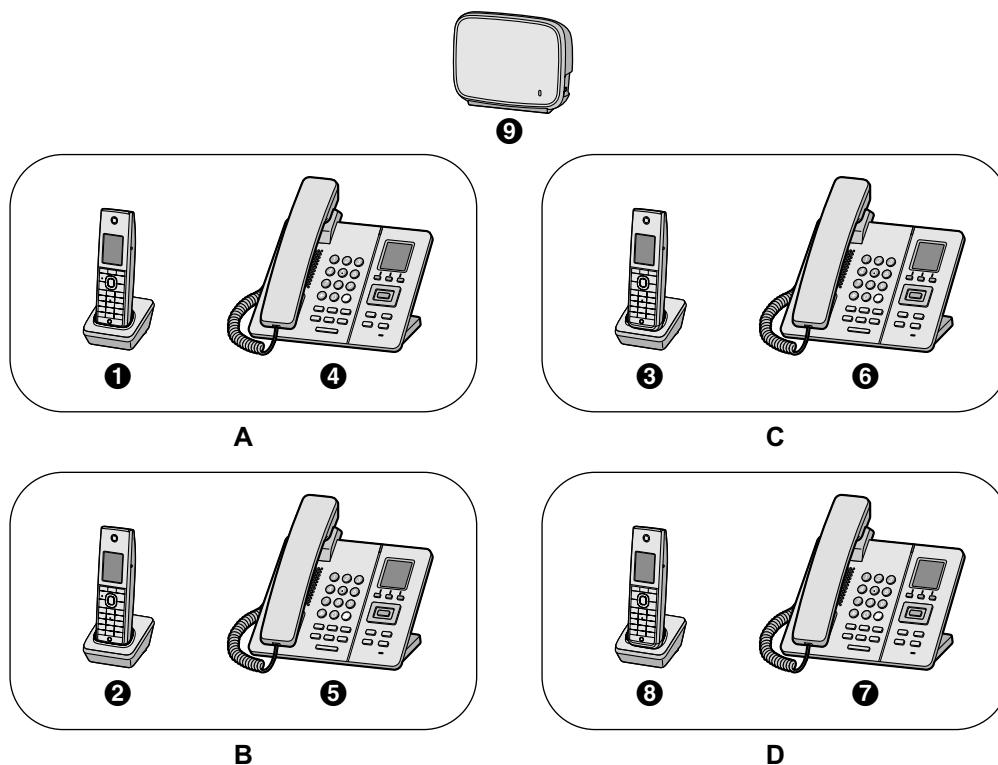



- ❶ Телефонная трубка 1 (КХ-ТРА60)
  - ❷ Телефонная трубка 2 (КХ-ТРА60)
  - ❸ Телефонная трубка 3 (КХ-ТРА60)
  - ❹ Телефонная трубка 4 ведущего настольного телефона (КХ-ТРА65)
  - ❺ Телефонная трубка 5 ведущего настольного телефона (КХ-ТРА65)
  - ❻ Телефонная трубка 6 ведущего настольного телефона (КХ-ТРА65)
  - ❼ Телефонная трубка 7 ведущего настольного телефона (КХ-ТРА65)
  - ❽ Телефонная трубка 8 (КХ-ТРА60)
  - ❾ Базовый блок (КХ-TGP600)
- A. Группа сопряжения 1  
 B. Группа сопряжения 2  
 C. Группа сопряжения 3  
 D. Группа сопряжения 4

Телефон	Модель №	Номер идентификатора	Ведущий	Группа сопряжения
Трубка 1	КХ-ТРА60	1		1
Трубка 2	КХ-ТРА60	2		2
Трубка 3	КХ-ТРА60	3		3
Трубка 4	КХ-ТРА65	4	✓	1
Трубка 5	КХ-ТРА65	5	✓	2
Трубка 6	КХ-ТРА65	6	✓	3
Трубка 7	КХ-ТРА65	7	✓	4

Телефон	Модель №	Номер идентификатора	Ведущий	Группа сопряжения
Трубка 8	KX-TPA60	8		4

**Замечание**

Номер идентификатора трубки отображается на ее дисплее в режиме ожидания (например,  **1**,  **2**... **8**).

**1. Примеры настройки конфигурационных параметров**

Имя параметра	Описание	Ссылка
PARALLEL_HSNOM	Позволяет определить сопряженную телефонную трубку. <b>Замечание</b> Укажите значение параметра для сопряженной телефонной трубки по номеру идентификатора KX-TGP600.	Стр. 383
PARALLEL_MODEm	Позволяет определить режим работы в случае, когда на одну из телефонных трубок поступает вызов, а другую при этом сняли с рычага.	Стр. 384

**Замечание**

Укажите номер идентификатора ведущего настольного телефона в качестве значения "m" в параметрах PARALLEL\_HSNOM и PARALLEL\_MODEm.

Укажите номер идентификатора телефонной трубки для сопряжения с параметром PARALLEL\_HSNOM.

Для получения подробной информации о конфигурации параметров см. раздел PARALLEL\_HSNOM.

<Настройки группы сопряжения 1>	Настройка конфигурационных параметров
Трубка 4 сопряжена с ведущим настольным телефонами и одновременно с трубкой 1.	PARALLEL_HSNO4="1"
Режимы работы: продолжительный вызов	PARALLEL_MODE4="1"

**Замечание**

Номер идентификатора ведущего настольного телефона равен 4, поэтому необходимо задать значения для параметров PARALLEL\_HSNO4 и PARALLEL\_MODE4.

<Настройки группы сопряжения 2>	Настройка конфигурационных параметров
Трубка 5 сопряжена с ведущим настольным телефонами и одновременно с трубкой 2.	PARALLEL_HSNO5="2"
Режимы работы: продолжительный вызов	PARALLEL_MODE5="1"

## 6.6.2 Параметры сопряжения (режима параллельного подключения)

### Замечание

Номер идентификатора ведущего настольного телефона равен 5, поэтому необходимо задать значения для параметров PARALLEL\_HSNO5 и PARALLEL\_MODE5.

<b>&lt;Настройки группы сопряжения 3&gt;</b>	<b>Настройка конфигурационных параметров</b>
Трубка 6 сопряжена с ведущим настольным телефонами и одновременно с трубкой 3.	PARALLEL_HSNO6="3"
Режим работы: Занят	PARALLEL_MODE6="0"

### Замечание

Номер идентификатора ведущего настольного телефона равен 6, поэтому необходимо задать значения для параметров PARALLEL\_HSNO6 и PARALLEL\_MODE6.

<b>&lt;Настройки группы сопряжения 4&gt;</b>	<b>Настройка конфигурационных параметров</b>
Трубка 7 сопряжена с ведущим настольным телефонами и одновременно с трубкой 8.	PARALLEL_HSNO7="8"
Режим работы: Занят	PARALLEL_MODE7="0"

### Замечание

Номер идентификатора ведущего настольного телефона равен 7, поэтому необходимо задать значения для параметров PARALLEL\_HSNO7 и PARALLEL\_MODE7.

2. Программирование в веб-интерфейсе пользователя (только для пользователей с правами администраторов)  
Подробную информацию о настройке параметров с помощью веб-интерфейса пользователя см. в разделе **4.4.8 Parallel Mode Settings**.

### Замечание

Телефонный номер ведущего настольного телефона относится к номеру ведущего настольного телефона (КХ-ТРА65).

Ведомой телефонной трубке задан номер идентификатора, идентичный номеру ведомой телефонной трубки (КХ-ТРА60).

---

## **Раздел 7**

# **Обновление микропрограммного обеспечения**

*В этом разделе поясняется процедура обновления прошивки устройства.*

## 7.1 Установка сервера микропрограммного обеспечения

---

В качестве сервера микропрограммного обеспечения можно использовать сервер HTTP, HTTPS, FTP или TFTP, просто настроив его URL-адрес.

Обновление микропрограммного обеспечения телефонных трубок занимает примерно 15 минут, в течение которых одновременно может быть обновлено до 4 неиспользуемых трубок. Одновременное обновление 5 или более трубок занимает примерно 30 минут. При загрузке на телефонной трубке отображается сообщение "ЗАГРУЗКА хх%" (хх=01-99). Если сообщение на дисплее не меняется в течение нескольких минут, возможно, произошла ошибка соединения. Попробуйте переместить телефонную трубку ближе к базовому блоку.

До обновления микропрограммного обеспечения убедитесь, что телефонная трубка включена и подключена к базовому блоку.

Если обновление микропрограммного обеспечения было запущено, когда телефонная трубка находилась в состоянии разговора, процесс обновления начнется после завершения вызова. Телефонная трубка не может использоваться для совершения вызовов (включая экстренные) во время обновления микропрограммного обеспечения. Обновление микропрограммного обеспечения не может быть отменено до окончания процесса.

### Замечание

- Для успешного обновления рекомендуется поместить телефонную трубку на зарядное устройство во время обновления.
- Рекомендуется выбрать промежуток времени, в течение которого телефонная трубка не будет использоваться. (Дополнительную информацию о времени загрузки конфигурационных файлов см. в разделе 2.2.4 **Загрузка конфигурационных файлов.**)

## 7.2 Параметры обновления микропрограммного обеспечения

---

Обновления прошивки предоставляются изготовителем в случае необходимости. Обновление прошивки будет выполняться после настройки соответствующих параметров посредством программирования с помощью конфигурационного файла (→ см. раздел 5.3.7 **Параметры обновления микропрограммного обеспечения**) или через веб-интерфейс пользователя (→ см. раздел 4.7.2 **Firmware Maintenance**). Далее приводится список параметров и действия по настройке.

### **Включение/выключение обновления прошивки**

- Добавьте строку `FIRM_UPGRADE_ENABLE="Y"` в конфигурационный файл.
- В веб-интерфейсе пользователя щелкните вкладку **[Maintenance]**, щелкните **[Firmware Maintenance]**, а затем выберите значение **[Yes]** для параметра **[Enable Firmware Update]**.

### **Номер версии прошивки**

- В конфигурационном файле укажите номер новой версии в `"FIRM_VERSION"`.

### **URL-адрес сервера прошивок**

- Укажите URL-адрес в параметре конфигурационного файла `"FIRM_FILE_PATH"`.
- В веб-интерфейсе пользователя щелкните вкладку **[Maintenance]**, щелкните **[Firmware Maintenance]**, а затем введите URL-адрес в поле **[Firmware File URL]**.

## Пример параметров конфигурации

После настройки параметров в соответствии с приведенным ниже примером устройство будет автоматически загружать файл прошивки с указанного URL-адреса ("http://firm.example.com/firm/01.050.fw") и выполнять процедуру обновления, если версия текущей используемой прошивки старше 01.050.

### Пример

```
FIRM_UPGRADE_ENABLE="Y"
FIRM_VERSION="01.050"
FIRM_FILE_PATH="http://firm.example.com/firm/01.050.fw"
```

## 7.3 Применение обновления микропрограммного обеспечения

Если настроить параметры обновления прошивки в конфигурационном файле, прошивка обновится после загрузки конфигурационного файла. Процедура обновления прошивки изложена ниже.

### Процесс обновления микропрограммного обеспечения

#### Замечание

Не рекомендуется возвращаться к предыдущим версиям микропрограммного обеспечения. После возврата к предыдущей версии микропрограммного обеспечения нормальная эксплуатация устройства не гарантируется.

#### Шаг 1

Устройство загружает конфигурационный файл с сервера инициализации.

- Более подробную информацию о настройках времени загрузки конфигурационных файлов см. раздел **2.2.4 Загрузка конфигурационных файлов**.

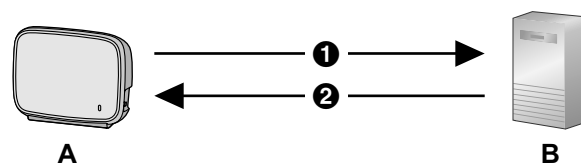

- ❶ Адрес сервера инициализации
- ❷ Конфигурационный файл
- A. KX-TGP600
- B. Сервер инициализации

### Шаг 2

Устройство сравнивает номер версии прошивки в конфигурационном файле с текущей версией прошивки устройства.  
(В данном примере на устройстве используется версия 01.000, а в конфигурационном файле указана версия 01.050.)

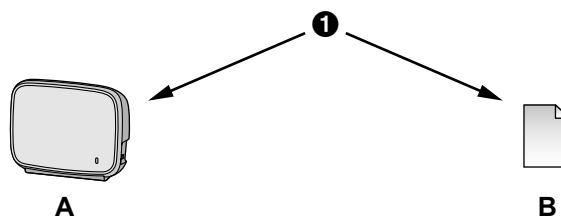

#### 1 Сравнение

##### A. KX-TGP600

Текущая версия 01.000

##### B. Инициализированный конфигурационный файл

FIRM\_VERSION="01.050"

### Шаг 3

Если в конфигурационном файле указана более новая версия прошивки, устройство загрузит прошивку с адреса, указанного в параметре "FIRM\_FILE\_PATH" в конфигурационном файле.

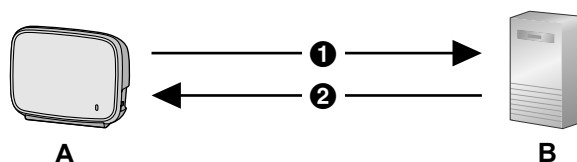

#### 1 <http://firm.example.com/firm/01.050.fw>

#### 2 01.050.fw

##### A. KX-TGP600

##### B. Сервер микропрограммного обеспечения

### Шаг 4

Сразу после загрузки более новой прошивки она вступит в силу на устройстве, и произойдет автоматическая перезагрузка.

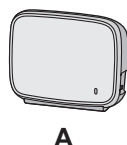

Версия 01.050 обновлена

### Шаг 5

После обновления базового блока выполняется обновление для телефонных трубок (серии KX-TPA60, KX-TPA65, KX-UDT за исключением KX-UDT111).

## 7.4 Обновление микропрограммного обеспечения

Если обновленная версия прошивки предоставляется на веб-сайте или другим способом, можно выполнить обновление прошивки вручную посредством программирования через веб-интерфейс пользователя.

Для получения подробной информации об обновлении прошивки из локального файла см. раздел **4.7.3 Upgrade Firmware**.

Обновление микропрограммного обеспечения телефонных трубок занимает примерно 15 минут, в течение которых одновременно может быть обновлено до 4 неиспользуемых трубок. Одновременное обновление 5 или более трубок занимает примерно 30 минут. При загрузке на телефонной трубке отображается сообщение "ЗАГРУЗКА хх%" (хх=01-99). Если сообщение на дисплее не меняется в течение нескольких минут, возможно, произошла ошибка соединения. Попробуйте переместить телефонную трубку ближе к базовому блоку.

До обновления микропрограммного обеспечения убедитесь, что телефонная трубка включена и подключена к базовому блоку.

Если обновление микропрограммного обеспечения было запущено, когда телефонная трубка находилась в состоянии разговора, процесс обновления начнется после завершения вызова. Телефонная трубка не может использоваться для совершения вызовов (включая экстренные) во время обновления микропрограммного обеспечения. Обновление микропрограммного обеспечения не может быть отменено до окончания процесса.

### **Замечание**

- Для успешного обновления рекомендуется поместить телефонную трубку на зарядное устройство во время обновления.
- Рекомендуется выбрать промежуток времени, в течение которого телефонная трубка не будет использоваться.

### **Обновление прошивки вручную**

1. В веб-интерфейсе пользователя щелкните вкладку **[Maintenance]**, а затем щелкните **[Upgrade Firmware]**.
2. Нажмите кнопку **Browse**, выберите папку, в которой сохранен файл прошивки, и выберите файл прошивки на своем ПК.
3. Нажмите **[Upgrade Firmware]**.



---

## **Раздел 8**

# **Устранение неисправностей**

*В этом разделе содержится информация об устранении неисправностей.*

## 8.1 Устранение неисправностей

Если выполнение инструкций, приведенных в этом разделе, не позволило вам устранить возникшие проблемы, отключите базовый блок от электрической розетки переменного тока, затем снова подключите внешний блок питания. В случае использования PoE отсоедините кабель локальной сети, после чего снова подключите его.

### Основное применение

Неисправность	Причина/способ устранения
Отсутствует тональный сигнал набора номера.	<ul style="list-style-type: none"> <li>• Возможно, параметры сети настроены неправильно.</li> <li>• Многие проблемы установки могут быть решены путем сброса параметров оборудования. Сначала выключите модем, маршрутизатор, концентратор, устройство и ПК. Затем включите одно за другим все устройства в такой последовательности: модем, маршрутизатор, концентратор, устройство и ПК.</li> <li>• Если не удастся получить доступ с ПК к веб-страницам Интернета, проверьте наличие у телефонной системы проблем с подключением в своей местности.</li> <li>• Просмотрите состояние VoIP в веб-интерфейсе пользователя и убедитесь в правильности регистрации каждой линии (→ см. главу <b>Выяснения состояния в веб-интерфейсе пользователя</b> в этом разделе).</li> <li>• Убедитесь в правильности настройки адреса SIP-сервера, URL-адресов конфигурационных файлов и других параметров.</li> <li>• Проверьте параметры брандмауэра и перенаправления портов маршрутизатора.</li> <li>• Для получения подробной информации о параметрах обратитесь к администратору сети или поставщику услуг телефонной сети.</li> </ul>

## Индикатор "СОСТОЯНИЕ" базового блока

Неисправность	Причина/способ устранения
Индикатор "СОСТОЯНИЕ" часто мигает желтым цветом.	<ul style="list-style-type: none"> <li>• Возможно, не получен IP-адрес или неправильно настроен статический IP-адрес. Проверьте IP-адрес устройства (см. <b>1.1.3 Основные параметры сети</b>). Рекомендуется выполнить следующие действия:</li> <li>• Возможно, параметры сети настроены неправильно. Проверьте IP-адрес устройства (→ см. раздел <b>1.1.3 Основные параметры сети</b>).</li> <li>• Многие проблемы установки могут быть решены путем сброса параметров оборудования. Сначала выключите модем, маршрутизатор, концентратор, базовый блок и ПК. Затем включите одно за другим все устройства в такой последовательности: модем, маршрутизатор, концентратор, базовый блок и ПК.</li> <li>• Если не удается получить доступ с ПК к веб-страницам Интернета, проверьте наличие у телефонной системы проблем с подключением в своей местности.</li> <li>• Просмотрите состояние VoIP в веб-интерфейсе пользователя и убедитесь в правильности регистрации каждой линии (→ см. главу <b>Выяснения состояния в веб-интерфейсе пользователя</b> в этом разделе).</li> <li>• Убедитесь в правильности настройки адреса SIP-сервера, URL-адресов конфигурационных файлов и других параметров.</li> <li>• Проверьте параметры брандмауэра и перенаправления портов маршрутизатора.</li> <li>• Для получения подробной информации о параметрах обратитесь к администратору сети или поставщику услуг телефонной сети.</li> </ul>
Индикатор "СОСТОЯНИЕ" мигает желтым цветом.	<ul style="list-style-type: none"> <li>• Отключите адаптер переменного тока, чтобы выполнить сброс состояния устройства, затем подключите адаптер переменного тока. В случае использования PoE, отсоедините кабель локальной сети, после чего снова подключите его. Если индикатор СОСТОЯНИЯ продолжает часто мигать желтым, возможно, возникла аппаратная неисправность базового блока. Обратитесь к оператору телефонной сети/обслуживающей организации.</li> </ul>
Индикатор "СОСТОЯНИЕ" горит желтым цветом.	<ul style="list-style-type: none"> <li>• IP-адрес устройства может конфликтовать с IP-адресами других устройств в локальной сети. Проверьте статический IP-адрес устройства (→ см. <b>1.1.3 Основные параметры сети</b>).</li> </ul>
Индикатор "СОСТОЯНИЕ" выключен.	<ul style="list-style-type: none"> <li>• Питание базового блока отключено.</li> <li>• Кабель Ethernet не подключен должным образом. Подключите кабель.</li> </ul>
Индикатор "СОСТОЯНИЕ" часто мигает зеленым цветом.	<ul style="list-style-type: none"> <li>• Устройство работает в нормальном режиме. Система базового блока занята. Через некоторое время индикатор СОСТОЯНИЯ начинает мигать зеленым или гореть ровно.</li> </ul>

## 8.1 Устранение неисправностей

Неисправность	Причина/способ устранения
Индикатор "СОСТОЯНИЕ" часто мигает в следующей последовательности: красный → зеленый → желтый → выкл → красный → зеленый → желтый → выкл ....	<ul style="list-style-type: none"> <li>Устройство выполняет сброс настроек до заводских. Дождитесь окончания процесса.</li> </ul>
Индикатор "СОСТОЯНИЕ" медленно мигает в следующей последовательности: красный → зеленый → желтый → выкл → красный → зеленый → желтый → выкл...	<ul style="list-style-type: none"> <li>Если индикатор мигает таким образом после включения устройства, значит, устройство перешло в режим технического обслуживания. Выключите устройство и снова включите его.</li> </ul>

### Совершение/прием вызовов, внутренняя связь

Неисправность	Причина/способ устранения
Устройство не звонит.	<ul style="list-style-type: none"> <li>Просмотрите состояние VoIP в веб-интерфейсе пользователя и убедитесь в правильности регистрации каждой линии (→ см. главу <b>Выяснения состояния в веб-интерфейсе пользователя</b> в этом разделе).</li> <li>Убедитесь в правильности настройки адреса SIP-сервера, URL-адресов конфигурационных файлов и других параметров.</li> <li>Проверьте параметры брандмауэра и перенаправления портов маршрутизатора.</li> <li>Просмотрите в веб-интерфейсе пользователя значения параметра <b>[Call Control]</b> для каждой линии на вкладке <b>[Telephone]</b>. <ul style="list-style-type: none"> <li>Если для параметра <b>[Enable Do Not Disturb]</b> установлено значение <b>[Yes]</b>, устройство не будет принимать вызовы (→ см. раздел <b>4.6.3.1 Call Features</b>).</li> <li>Если для параметра <b>[Enable Call Forwarding No Answer]</b> установлено значение <b>[Yes]</b>, устройство не будет принимать вызовы (→ см. раздел <b>4.6.3.1 Call Features</b>).</li> <li>Если для параметра <b>[Enable Block Anonymous Call]</b> установлено значение <b>[Yes]</b>, устройство не будет принимать анонимные вызовы (→ см. раздел <b>4.6.3.1 Call Features</b>).</li> </ul> </li> <li>Убедитесь в том, что параметры <b>[Enable Do Not Disturb]</b>, <b>[Enable Call Forwarding No Answer]</b> и <b>[Enable Block Anonymous Call]</b> не управляются вашей телефонной сетью.</li> <li>Для получения подробной информации о параметрах обратитесь к администратору сети или поставщику услуг телефонной сети.</li> </ul>

Неисправность	Причина/способ устранения
Не удается совершить вызов.	<ul style="list-style-type: none"> <li>• Трубка слишком далеко от базового блока. Подойдите ближе и повторите попытку.</li> <li>• Просмотрите состояние VoIP в веб-интерфейсе пользователя и убедитесь в правильности регистрации каждой линии (→ см. главу <b>Выяснения состояния в веб-интерфейсе пользователя</b> в этом разделе).</li> <li>• Убедитесь в правильности настройки адреса SIP-сервера, URL-адресов конфигурационных файлов и других параметров.</li> <li>• Проверьте параметры брандмауэра и перенаправления портов маршрутизатора.</li> <li>• Для получения подробной информации о параметрах обратитесь к администратору сети или поставщику услуг телефонной сети.</li> </ul>

### Пароль для программирования через веб-интерфейс пользователя

Неисправность	Причина/способ устранения
Был утерян пароль для входа в веб-интерфейс с учетной записью администратора или пользователя.	<ul style="list-style-type: none"> <li>• Обратитесь к администратору сети или поставщику услуг телефонной сети. По соображениям безопасности рекомендуется немедленно повторить установку паролей (→ см. раздел <b>4.4.4 Admin Password Settings</b> или <b>4.4.3 User Password Settings</b>).</li> </ul>

### Время

Неисправность	Причина/способ устранения
Показывается неправильное время.	<ul style="list-style-type: none"> <li>• В веб-интерфейсе устройства можно установить синхронизацию со службой NTP и учет перехода на летнее время (DST) для обеспечения автоматической регулировки времени (→ см. раздел <b>4.4.5 Time Adjust Settings</b>).</li> <li>• Если даже после настройки синхронизации со службой NTP показывается неправильное время, просмотрите значения параметров брандмауэра и перенаправления портов маршрутизатора.</li> </ul>

## Коды ошибок

В случае системной ошибки при попытке доступа телефонной трубке к базовому блоку (например, при нажатии на кнопку [TALK] (РАЗГОВОР) на экране трубки отображается код ошибки.

Код ошибки	Вероятная причина	Способ устранения
Ошибка:001	Отсутствует подключение LAN	Проверьте подключение кабелей локальной сети LAN.

## 8.1 Устранение неисправностей

---

Код ошибки	Вероятная причина	Способ устранения
Ошибка:002	Перекрытие IP-адресов	Проверьте IP-адреса и настройте их заново. Для настройки параметров с использованием телефонной трубки см. раздел 1.1.3 Основные параметры сети.
Ошибка:003	Сообщение REGISTER SIP-сервера не было зарегистрировано.	Обратитесь к администратору сети или поставщику услуг телефонной сети.

### Сообщение об ошибке

---

Сообщение об ошибке	Вероятная причина	Способ устранения
Требуется ремонт	Сбой в работе аппаратного обеспечения	Обратитесь к администратору сети или поставщику услуг телефонной сети.

### Проверка состояния устройства

---

Состояние устройства можно выяснить, используя программирование через веб-интерфейс пользователя (→ см. разделы **4.2.3 Network Status** и **4.2.4 VoIP Status**), или просматривая системные журналы (→ см. раздел **5.3.33 Параметры регистрации событий**), отправляемые устройством.

#### Выяснения состояния в веб-интерфейсе пользователя

1. Щелкните вкладку **[Status]**, а затем щелкните **[Network Status]**, чтобы проверить параметры сети.
2. Просмотрите отобразившуюся информацию о состоянии.
3. Нажмите **[VoIP Status]**, чтобы просмотреть параметры VoIP.
4. Просмотрите отобразившуюся информацию о состоянии.

#### Проверка состояния с использованием беспроводной телефонной трубки

1.  / **MENU**
2. **[▲]/[▼]/[◀]/[▶]:**  → **OK**
3. **[▲]/[▼]:** "Статус" → **OK**

### Экспорт журнала регистрации

---

Выполните экспорт файла журнала с помощью веб-интерфейса пользователя (см. **4.7.5 Export Logging File**).

---

## ***Раздел 9***

### ***Приложение***

## 9.1 Хронология изменений

---

### 9.1.1 Программный файл KX-TGP600 версии 01.082 или выше

#### Новые разделы

---

- 4.3.7.1 Xtended Service—SIP Credentials (Стр. 109)
- 4.4.1.1 System—Enable SIP Trunk Service (Стр. 120)
- 4.4.1.1 System—Enable Non-Registering SIP UA (Стр. 120)
- 4.4.1.1 System—Send RTP on Call Hold (Стр. 120)
- 5.3.1 Системные настройки—SIP\_TRUNK\_MODE\_ENABLE (Стр. 220)
- 5.3.1 Системные настройки—SIP\_NON\_REGISTER\_ENABLE (Стр. 220)
- 5.3.1 Системные настройки—RTP\_KEEP\_ENABLE (Стр. 220)
- 5.3.10 Параметры TR-069—DEVICE\_PROVISIONING\_CODE (Стр. 258)
- 5.3.12 Параметры XSI—XSI\_SIP\_CREDENTIALS\_ENABLE (Стр. 266)
- 5.3.24 Параметры CODEC—CODEC\_G711\_REQ (Стр. 330)
- 5.3.30 Параметры телефона—CUSTOM\_TIME\_DISPLAY (Стр. 352)

#### Измененные пункты

---

- 4.3.6.1 LDAP—Distinguished Name(Base DN) (Стр. 108)
- 4.5.3.1 RTP—RTP Packet Time (Стр. 152)
- 5.3.22 Настройки SIP—SIP\_FOVR\_DURATION\_n (Стр. 312)
- 5.3.22 Настройки SIP—SIP\_FORK\_MODE\_n (Стр. 315)
- 5.3.26 Параметры RTP/RTCP/RTCP-XR—RTP\_PTIME (Стр. 334)
- 5.3.31 Параметры тонального сигнала—OUTSIDE\_DIAL\_TONE\_GAIN (Стр. 359)
- 5.3.31 Параметры тонального сигнала—DIAL\_TONE1\_GAIN (Стр. 360)
- 5.3.31 Параметры тонального сигнала—DIAL\_TONE2\_GAIN (Стр. 361)
- 5.3.31 Параметры тонального сигнала—DIAL\_TONE4\_GAIN (Стр. 362)
- 5.3.31 Параметры тонального сигнала—BUSY\_TONE\_GAIN (Стр. 363)
- 5.3.31 Параметры тонального сигнала—REORDER\_TONE\_GAIN (Стр. 365)
- 5.3.31 Параметры тонального сигнала—RINGBACK\_TONE\_GAIN (Стр. 366)
- 5.3.31 Параметры тонального сигнала—HOLD\_TONE\_GAIN (Стр. 367)

### 9.1.2 Программный файл KX-TGP600 версии 01.094 или выше

#### Новые разделы

---

- 5.3.6 Параметры инициализации—CFG\_RESYNC\_DURATION (Стр. 246)
- 5.3.7 Параметры обновления микропрограммного обеспечения—FWDL\_RANDOM\_DURATION (Стр. 248)
- 5.3.13 Параметры XMPP (UC-ONE)—UC\_DNSSRV\_ENA (Стр. 270)
- 5.3.13 Параметры XMPP (UC-ONE)—UC\_TCP\_SRV\_PREFIX (Стр. 271)
- 5.3.14 Параметры LDAP—LDAP\_DISPLAY\_FORMAT (Стр. 276)
- 5.3.31 Параметры тонального сигнала—KEY\_PAD\_TONE\_HSy (Стр. 368)

## Измененные пункты

---

- 5.3.15 Параметры SNMP—SNMP\_ENCRYPT\_TYPE (Стр. 278)
- 5.3.33 Параметры регистрации событий—LOGGING\_LEVEL\_FILE (Стр. 390)

## 9.1.3 Программный файл KX-TGP600 версии 01.129 или выше

### Новые разделы

---

- 4.4.9 Delete Handset (Стр. 138)
- 5.3.2 Параметры регистрации телефонной трубки—NEXT\_REGISTERED\_HS\_NUMBER (Стр. 231)
- 5.3.12 Параметры XSI—XSI\_PHONEBOOK\_CYCLIC\_INTVL (Стр. 265)
- 5.3.12 Параметры XSI—XSI\_PHONEBOOK\_RESYNC\_DURATION (Стр. 265)
- 5.3.12 Параметры XSI—BSD\_GROUP\_ENABLE\_n (Стр. 266)
- 5.3.12 Параметры XSI—BSD\_GROUPCOM\_ENABLE\_n (Стр. 266)
- 5.3.12 Параметры XSI—BSD\_ENTERPRISE\_ENABLE\_n (Стр. 267)
- 5.3.12 Параметры XSI—BSD\_ENTERPRISECOM\_ENABLE\_n (Стр. 267)
- 5.3.12 Параметры XSI—BSD\_PERSONAL\_ENABLE\_n (Стр. 267)
- 5.3.32 Параметры управления вызовами—VM\_SUBSCRIBE\_SPECIFIC\_n (Стр. 373)
- 5.3.32 Параметры управления вызовами—SHARED\_STOP\_LINE\_SEIZE (Стр. 379)

## Измененные пункты

---

- 4.5.4.2 Advanced—SRTP Mode (Стр. 159)
- 5.3.27 Параметры SRTP—SRTP\_CONNECT\_MODE\_n (Стр. 336)
- 5.3.32 Параметры управления вызовами—IDLE\_SOFT\_KEY\_A (Стр. 375)
- 5.3.32 Параметры управления вызовами—IDLE\_SOFT\_KEY\_B (Стр. 376)
- 5.3.32 Параметры управления вызовами—IDLE\_SOFT\_KEY\_C (Стр. 376)

## 9.1.4 Программный файл KX-TGP600 версии 01.148 или выше

### Новые разделы

---

- 5.3.1 Системные настройки—FWD\_DND\_MENU\_ENABLE (Стр. 221)
- 5.3.1 Системные настройки—BLOCK\_ANONY\_MENU\_ENABLE (Стр. 221)
- 5.3.1 Системные настройки—ANONY\_CALL\_MENU\_ENABLE (Стр. 221)
- 5.3.1 Системные настройки—TIME\_ZONE\_SET\_ENABLE (Стр. 221)
- 5.3.2 Параметры регистрации телефонной трубки—IPEI\_CHANGE\_HS\_ENABLE (Стр. 231)
- 5.3.12 Параметры XSI—BSD\_MULTI\_TYPE\_ENABLE (Стр. 268)
- 5.3.13 Параметры XMPP (UC-ONE)—UC\_USERID\_CASE\_SENSITIVE (Стр. 271)
- 5.3.21 Параметры NAT—EXTERNAL\_RTP\_PORTx (Стр. 293)
- 5.3.22 Настройки SIP—SIP\_REPLACE\_ENABLE\_n (Стр. 319)
- 5.3.22 Настройки SIP—SEND\_180\_ALERT\_ENABLE (Стр. 319)
- 5.3.22 Настройки SIP—SIP\_INC\_INVITE\_RTP\_MODE\_n (Стр. 320)
- 5.3.23 Параметры SIP-TLS—SIP\_TLS\_RANDOM\_PORT (Стр. 328)
- 5.3.28 Отчет качества звука (VQ) с помощью PUBLISH—VQREPORT\_SEND\_OPT\_CODEC\_ENABLE (Стр. 340)

- 5.3.28 Отчет качества звука (VQ) с помощью PUBLISH—VQREPORT\_SEND\_OPT\_NW\_CHANGE (Стр. 340)
- 5.3.30 Параметры телефона—CNIP\_FROM\_ENABLE (Стр. 352)
- 5.3.30 Параметры телефона—HS\_IDLE\_DISPLAY\_TYPE (Стр. 352)
- 5.3.30 Параметры телефона—NOISE\_REDUCTION\_MODE\_HSy (Стр. 353)
- 5.3.30 Параметры телефона—TALK\_ON\_CHARGE\_MODE\_HSy (Стр. 353)
- 5.3.32 Параметры управления вызовами—FWD\_SYNCHRO\_FORCE\_DISABLE\_n (Стр. 384)
- 5.3.32 Параметры управления вызовами—CONF\_SERVER\_HOLD\_ENABLE (Стр. 384)

## 9.1.5 Программный файл KX-TGP600 версии 02.100 или выше

### Новые разделы

---

- 4.3.2 Ethernet Port Settings—Enable CDP (Стр. 97)
- 4.3.2 Ethernet Port Settings—Packet Interval (Стр. 98)
- 4.6.2 Call Control—Group Call Pickup (Стр. 168)
- 4.6.2 Call Control—Private Hold (Стр. 168)
- 5.3.1 Системные настройки—AUTO\_INPUT\_KEY\_TIME (Стр. 222)
- 5.3.1 Системные настройки—CALL\_SETTINGS\_MENU\_ENABLE (Стр. 222)
- 5.3.1 Системные настройки—DISCLOSE\_FUNCTION\_ENABLE (Стр. 222)
- 5.3.1 Системные настройки—VM\_FUNCTION\_ENABLE (Стр. 222)
- 5.3.1 Системные настройки—DELAY\_RING\_TIME\_n (Стр. 223)
- 5.3.1 Системные настройки—OFF\_HOOK\_MONITOR\_ENABLE (Стр. 223)
- 5.3.1 Системные настройки—PRIVATE\_HOLD\_ENABLE (Стр. 223)
- 5.3.1 Системные настройки—CONF\_OWNER\_OUT\_ENABLE (Стр. 223)
- 5.3.1 Системные настройки—PCAP\_ENABLE (Стр. 224)
- 5.3.1 Системные настройки—PCAP\_REMOTE\_ID (Стр. 224)
- 5.3.1 Системные настройки—PCAP\_REMOTE\_PASS (Стр. 224)
- 5.3.1 Системные настройки—PCAP\_REMOTE\_PORT (Стр. 224)
- 5.3.1 Системные настройки—DTMF\_OUT\_ENABLE (Стр. 224)
- 5.3.1 Системные настройки—CANCEL\_OPERATION\_MODE (Стр. 225)
- 5.3.1 Системные настройки—RANGE\_ALARM\_ENABLE (Стр. 225)
- 5.3.4 Параметры порта Ethernet—CDP\_ENABLE (Стр. 239)
- 5.3.4 Параметры порта Ethernet—CDP\_INTERVAL (Стр. 239)
- 5.3.10 Параметры TR-069—TR069\_REGISTERING (Стр. 259)
- 5.3.10 Параметры TR-069—TR069\_REGISTERED (Стр. 259)
- 5.3.11 Параметры XML—XML\_PHONEBOOK\_URL (Стр. 261)
- 5.3.11 Параметры XML—XML\_PHONEBOOK\_CYCLIC\_INTVL (Стр. 262)
- 5.3.11 Параметры XML—XMLAPP\_SELECT\_HS\_PB (Стр. 262)
- 5.3.22 Настройки SIP—SIP\_183\_TALK\_ENABLE (Стр. 320)
- 5.3.27 Параметры SRTP—DISPLAY\_SRTP\_CALL\_ENABLE (Стр. 337)
- 5.3.30 Параметры телефона—NUM\_PLAN\_PICKUP\_GROUP (Стр. 353)
- 5.3.30 Параметры телефона—SOFT\_KEY\_LABELx (Стр. 353)
- 5.3.30 Параметры телефона—SOFT\_KEY\_QUICK\_DIALx (Стр. 354)
- 5.3.32 Параметры управления вызовами—DIALPLAN\_REPLACE\_LOG\_ENABLE (Стр. 384)
- 5.3.32 Параметры управления вызовами—DIALPLAN\_MEMORY\_DIAL\_ENABLE (Стр. 385)
- 5.3.32 Параметры управления вызовами—SIGNALING\_AUTO\_ANS\_ENABLE\_n (Стр. 385)
- 5.3.33 Параметры регистрации событий—SYSLOG\_OUT\_START (Стр. 391)

## Измененные пункты

---

- 4.2.3 Network Status—Setting Mode (Стр. 87)

## 9.1.6 Программный файл KX-TGP600 версии 03.000 или выше

### Новые разделы

---

- 4.6.2 Call Control—Missed Call Notification—Message (Стр. 135)
- 4.6.2 Call Control—Missed Call Notification—LED (Стр. 136)
- 4.6.2 Call Control—Voice Message Notification—Message (Стр. 136)
- 4.6.2 Call Control—Voice Message Notification—LED (Стр. 136)
- 4.6.2 Call Control—Voice Message Notification—Alarm (Стр. 137)
- 5.3.1 Системные настройки—NOTIFICATION\_MENU\_ENABLE (Стр. 225)
- 5.3.1 Системные настройки—NOTIFY\_MISSEDCALL\_ENABLE\_HSy (Стр. 225)
- 5.3.1 Системные настройки—NOTIFY\_VOICEMAIL\_ENABLE\_HSy (Стр. 226)
- 5.3.1 Системные настройки—NOTIFY\_MISSEDCALL\_LED\_ENABLE\_HSy (Стр. 226)
- 5.3.1 Системные настройки—NOTIFY\_VOICEMAIL\_LED\_ENABLE\_HSy (Стр. 227)
- 5.3.1 Системные настройки—NOTIFY\_VOICEMAIL\_ALARM\_ENABLE\_HSy (Стр. 227)
- 5.3.1 Системные настройки—NOTIFICATION\_ALARM\_TYPE (Стр. 228)
- 5.3.1 Системные настройки—BOOTLOG\_SERVER\_URI (Стр. 228)
- 5.3.19 Сетевая телефонная книга (общая)—NW\_PHONEBOOK\_ADVANCED\_SERACH (Стр. 289)
- 5.3.30 Параметры телефона—HANDSET\_VOLUME\_LEVEL (Стр. 354)
- 5.3.30 Параметры телефона—HEADSET\_VOLUME\_LEVEL (Стр. 354)
- 5.3.30 Параметры телефона—SPEAKER\_VOLUME\_LEVEL (Стр. 355)

## Измененные пункты

---

- 4.5.4 VoIP Settings [Line 1]–[Line 8]—SRTP Mode (Стр. 159)
- 5.3.27 Параметры SRTP—SRTP\_CONNECT\_MODE\_n (Стр. 336)

## 9.1.7 Программный файл KX-TGP600 версии 03.100 или выше

### Новые разделы

---

- 4.3.10 TWAMP Settings—Enable TWAMP (Стр. 117)
- 4.3.10 TWAMP Settings—Control Port (Стр. 117)
- 4.3.10 TWAMP Settings—Test Port (Стр. 118)
- 4.3.10 TWAMP Settings—Wait Time for Control (Стр. 118)
- 4.3.10 TWAMP Settings—Wait Time for Reflector (Стр. 118)
- 5.3.1 Системные настройки—NOISE\_SUPPRESSOR\_ENABLE (Стр. 228)
- 5.3.34 Настройка TWAMP—TWAMP\_ENABLE (Стр. 393)
- 5.3.34 Настройка TWAMP—TWAMP\_CONTROL\_PORT (Стр. 393)
- 5.3.34 Настройка TWAMP—TWAMP\_TEST\_PORT (Стр. 394)
- 5.3.34 Настройка TWAMP—TWAMP\_SERVER\_WAIT\_TIME (Стр. 394)
- 5.3.34 Настройка TWAMP—TWAMP\_REFLECTOR\_WAIT\_TIME (Стр. 394)
- 5.3.34 Настройка TWAMP—TWAMP\_PADDING\_ZERO (Стр. 394)

## 9.1.8 Программный файл KX-TGP600 версии 04.000 или выше

### Новые разделы

---

- 5.3.1 Системные настройки—CODEC\_VAD\_CNG\_ENABLE (Стр. 228)
- 5.3.1 Системные настройки—ERROR\_AUTO\_REBOOT\_TIME (Стр. 229)
- 5.3.6 Параметры инициализации—CFG\_BOOTUP\_DURATION\_ENABLE (Стр. 246)
- 5.3.22 Настройки SIP—SIP\_DNSSRV\_ENA\_NAPTR\_n (Стр. 320)
- 5.3.30 Параметры телефона—RINGER\_VOLUME\_LEVEL (Стр. 355)
- 5.3.30 Параметры телефона—RINGER\_VOL\_OPERATION\_ENABLE (Стр. 355)
- 5.3.32 Параметры управления вызовами—TALKING\_SOFT\_KEY\_A (Стр. 385)
- 5.3.32 Параметры управления вызовами—TALKING\_SOFT\_KEY\_B (Стр. 386)
- 5.3.32 Параметры управления вызовами—TALKING\_SOFT\_KEY\_C (Стр. 387)

## 9.1.9 Программный файл KX-TGP600 версии 05.000 или выше

### Новые разделы

---

- 5.3.1 Системные настройки—BLOCK\_CID\_MENU\_ENABLE (Стр. 229)
- 5.3.11 Параметры XML—XMLAPP\_RCV\_IP\_ADDRESSx (Стр. 262)
- 5.3.13 Параметры XMPP (UC-ONE)—PRESENCE\_MYPHONE\_STATUS (Стр. 271)
- 5.3.13 Параметры XMPP (UC-ONE)—PRESENCE\_INVISIBLE\_ENABLE (Стр. 271)
- 5.3.22 Настройки SIP—SIP\_REFRESHER\_n (Стр. 320)
- 5.3.22 Настройки SIP—ENH\_FOVR\_ENABLE\_n (Стр. 321)
- 5.3.22 Настройки SIP—ENH\_FOVR\_RANDOM\_TIMER\_n (Стр. 321)
- 5.3.22 Настройки SIP—ENH\_FOVR\_RANDOM\_MAX\_TIME\_n (Стр. 322)
- 5.3.22 Настройки SIP—ENH\_FOVR\_RANDOM\_MIN\_TIME\_n (Стр. 322)
- 5.3.22 Настройки SIP—INVITE\_403\_REGSEND\_ENABLE\_n (Стр. 322)
- 5.3.22 Настройки SIP—ESCAPECODE\_CONVERSION\_RFC3986 (Стр. 323)
- 5.3.30 Параметры телефона—CNIP\_CALL\_PAI\_ENABLE (Стр. 355)
- 5.3.32 Параметры управления вызовами—DISPLAY\_VM\_WITH\_NUMBER (Стр. 388)
- 5.3.32 Параметры управления вызовами—FWD\_DND\_MISSEDLOG\_ENABLE (Стр. 388)
- 5.3.32 Параметры управления вызовами—RETRIVE\_TRANS\_HOLD\_OPER\_CHANGE (Стр. 389)
- 5.3.32 Параметры управления вызовами—REMOVE\_PREFIX\_ENABLE (Стр. 389)

### Измененные пункты

---

- 5.3.18 Параметры времени—DST\_STOP\_MONTH (Стр. 287)
- 5.3.18 Параметры времени—DST\_STOP\_ORDINAL\_DAY (Стр. 287)

## 9.1.10 Программный файл KX-TGP600 версии 06.000 или выше

### Новые разделы

---

- 4.5.1 SIP Settings—TLS Port Random (Стр. 142)
- 4.5.1 SIP Settings—UDP Port Random (Стр. 142)
- 5.3.3 Основные параметры сети—NW\_TEST\_COUNT (Стр. 236)
- 5.3.3 Основные параметры сети—NW\_TEST\_TIMER (Стр. 237)

- 5.3.12 Параметры XSI—XSI\_ACTION\_URL (Стр. 268)
- 5.3.22 Настройки SIP—ENH\_FOVR\_RESPONSE\_CODE (Стр. 323)
- 5.3.22 Настройки SIP—ENH\_FOVR\_REGISTER\_ENABLE\_n (Стр. 323)
- 5.3.22 Настройки SIP—ENH\_FOVR\_INVITE\_ENABLE\_n (Стр. 324)
- 5.3.22 Настройки SIP—ENH\_FOVR\_SUBSCRIBE\_ENABLE\_n (Стр. 324)
- 5.3.22 Настройки SIP—ENH\_FOVR\_BYE\_ENABLE\_n (Стр. 324)
- 5.3.22 Настройки SIP—SUBSCRIBE\_403\_REGSEND\_ENABLE\_n (Стр. 324)
- 5.3.22 Настройки SIP—SIP\_UDP\_RANDOM\_PORT (Стр. 325)
- 5.3.33 Параметры регистрации событий—SYSLOG\_TRANSPORT (Стр. 392)
- 5.3.33 Параметры регистрации событий—SYSLOG\_TLS\_VERIFY (Стр. 392)
- 5.3.33 Параметры регистрации событий—SYSLOG\_ROOT\_CERT\_PATH (Стр. 392)
- 5.3.33 Параметры регистрации событий—SYSLOG\_CLIENT\_CERT\_PATH (Стр. 392)
- 5.3.33 Параметры регистрации событий—SYSLOG\_PKEY\_PATH (Стр. 392)
- 5.3.33 Параметры регистрации событий—DECT\_MONITORING\_CYCLIC\_INTVL (Стр. 393)

## Измененные пункты

- 2.1.5 Получение адреса сервера инициализации с помощью опций DHCP (Стр. 44)
- 4.4.3 User Password Settings—Current Password (Стр. 125)
- 4.4.3 User Password Settings—New Password (Стр. 125)
- 4.4.3 User Password Settings—Confirm New Password (Стр. 125)
- 4.4.4 Admin Password Settings—Current Password (Стр. 126)
- 4.4.4 Admin Password Settings—New Password (Стр. 126)
- 4.4.4 Admin Password Settings—Confirm New Password (Стр. 126)
- 5.3.9 Параметры HTTPD/WEB—USER\_PASS (Стр. 252)
- 5.3.9 Параметры HTTPD/WEB—ADMIN\_PASS (Стр. 253)

## 9.1.11 Программный файл KX-TGP600 версии 07.000 или выше

### Новые разделы

- 4.7.8 DECT Monitoring (Стр. 191)
- 5.3.1 Системные настройки—LCD\_BACKLIGHT\_STBY\_MENU\_ENABLE (Стр. 229)
- 5.3.6 Параметры инициализации—HTTP\_SSL\_TIME\_ASYNC\_VERIFY (Стр. 247)
- 5.3.22 Настройки SIP—ADD\_PORT\_FROM\_AND\_TO\_HEADER\_n (Стр. 325)
- 5.3.28 Отчет качества звука (VQ) с помощью PUBLISH—VQREPORT\_PACKET\_LOSS\_DETECTION (Стр. 341)
- 5.3.30 Параметры телефона—EMBEDDED\_WEB\_PASS\_ENABLE (Стр. 355)
- 5.3.30 Параметры телефона—NETWORK\_SETTINGS\_PASS\_ENABLE (Стр. 356)
- 5.3.30 Параметры телефона—HANDSET\_NAME\_PASS\_ENABLE (Стр. 356)
- 5.3.30 Параметры телефона—CALLER\_ID\_DISP\_PASS\_ENABLE (Стр. 356)
- 5.3.30 Параметры телефона—SYSTEM\_OPTION\_PASS\_ENABLE (Стр. 357)
- 5.3.30 Параметры телефона—CHANGE\_PASS\_PASS\_ENABLE (Стр. 357)
- 5.3.30 Параметры телефона—SYSTEM\_SETTINGS\_PASS\_ENABLE (Стр. 357)
- 5.3.30 Параметры телефона—PB\_QUICK\_SEARCH\_ENABLE (Стр. 358)
- 5.3.30 Параметры телефона—DECT\_MONITORING\_OUTPUT (Стр. 393)

## Измененные пункты

---

- 4.3.1 Basic Network Settings—DHCP Host Name (Стр. 92)
- 5.3.3 Основные параметры сети—DHCP\_HOST\_NAME (Стр. 234)
- 5.3.6 Параметры инициализации—HTTP\_SSL\_VERIFY (Стр. 246)

## 9.1.12 Программный файл KX-TGP600 версии 07.100 или выше

### Новые разделы

---

- 5.3.1 Системные настройки—BOOTLOG\_CYCLIC\_INTVL (Стр. 229)
- 5.3.11 Параметры XML—XMLAPP\_RCV\_DOMAIN\_NAMEх (Стр. 262)
- 5.3.30 Параметры телефона—DISPLAY\_BARGE\_IN\_ENABLE (Стр. 358)
- 5.3.30 Параметры телефона—CW\_DISPLAY\_CONTINUATION\_ENABLE (Стр. 358)
- 5.3.32 Параметры управления вызовами—RECVBACK\_RESCODE\_OUTOFRANGE (Стр. 389)



**Панасоник Корпорэйшн**

1006, Оаза Кадома, Кадома-ши, Осака 571-8501, Япония

**Panasonic Corporation**

1006, Oaza Kadoma, Kadoma-shi, Osaka 571-8501, Japan

© Panasonic Corporation 2015

**PNQX6933SA** DD0215MK6018